

KG 770.0

**STIHL**



<b>2 - 10</b>	Gebrauchsanleitung	<b>177 - 185</b>	Instrukcja użytkowania
<b>10 - 18</b>	Instruction Manual	<b>186 - 194</b>	Kasutusjuhend
<b>18 - 28</b>	Notice d'emploi	<b>194 - 201</b>	Ekspluatavimo instrukcija
<b>28 - 36</b>	Manual de instrucciones	<b>201 - 211</b>	Ръководство за употреба
<b>36 - 45</b>	Uputa za uporabu	<b>211 - 220</b>	Instrukcioni de utilizare
<b>45 - 53</b>	Skötselanvisning	<b>220 - 229</b>	Navodilo za uporabo
<b>53 - 62</b>	Käyttöohje		
<b>62 - 71</b>	Istruzioni d'uso		
<b>71 - 79</b>	Betjeningsvejledning		
<b>79 - 87</b>	Bruksanvisning		
<b>87 - 95</b>	Návod k použití		
<b>95 - 103</b>	Návod na obsluhu		
<b>104 - 112</b>	Manual de instruções de serviços		
<b>112 - 121</b>	Handleiding		
<b>121 - 131</b>	Инструкция по эксплуатации		
<b>131 - 140</b>	Lietošanas instrukcija		
<b>140 - 149</b>	Інструкція з експлуатації		
<b>149 - 160</b>	Қолдану нұсқаулығы		
<b>160 - 169</b>	οδηγίες χρήσης		
<b>169 - 177</b>	取扱説明書		



## Inhaltsverzeichnis

1	Vorwort.....	2
2	Informationen zu dieser Gebrauchsanleitung.....	2
3	Übersicht.....	2
4	Sicherheitshinweise.....	3
5	Kehrgerät einsatzbereit machen.....	6
6	Kehrgerät zusammenbauen.....	6
7	Mit dem Kehrgerät arbeiten.....	6
8	Nach dem Arbeiten.....	7
9	Transportieren.....	7
10	Aufbewahren.....	8
11	Reinigen.....	8
12	Warten.....	9
13	Reparieren.....	9
14	Störungen beheben.....	9
15	Technische Daten.....	10
16	Ersatzteile und Zubehör.....	10
17	Entsorgen.....	10
18	Anschriften.....	10

## 1 Vorwort

Liebe Kundin, lieber Kunde,

es freut uns, dass Sie sich für STIHL entschieden haben. Wir entwickeln und fertigen unsere Produkte in Spitzenqualität entsprechend der Bedürfnisse unserer Kunden. So entstehen Produkte mit hoher Zuverlässigkeit auch bei extremer Beanspruchung.

STIHL steht auch für Spitzenqualität beim Service. Unser Fachhandel gewährleistet kompetente Beratung und Einweisung sowie eine umfassende technische Betreuung.

STIHL bekennt sich ausdrücklich zu einem nachhaltigen und verantwortungsvollen Umgang mit der Natur. Diese Gebrauchsanleitung soll Sie unterstützen, Ihr STIHL Produkt über eine lange Lebensdauer sicher und umweltfreundlich einzusetzen.

Wir danken Ihnen für Ihr Vertrauen und wünschen Ihnen viel Freude mit Ihrem STIHL Produkt.

*N. S. Stihl*

Dr. Nikolas Stihl

**WICHTIG! VOR GEBRAUCH LESEN UND AUFBEWAHREN.**

## 2 Informationen zu dieser Gebrauchsanleitung

### 2.1 Geltende Dokumente

Es gelten die lokalen Sicherheitsvorschriften.

### 2.2 Kennzeichnung der Warnhinweise im Text

#### WARNUNG

- Der Hinweis weist auf Gefahren hin, die zu schweren Verletzungen oder zum Tod führen können.
  - Die genannten Maßnahmen können schwere Verletzungen oder Tod vermeiden.

#### HINWEIS

- Der Hinweis weist auf Gefahren hin, die zu Sachschaden führen können.
  - Die genannten Maßnahmen können Sachschaden vermeiden.

### 2.3 Symbole im Text



Dieses Symbol verweist auf ein Kapitel in dieser Gebrauchsanleitung.

## 3 Übersicht

### 3.1 Kehrgerät

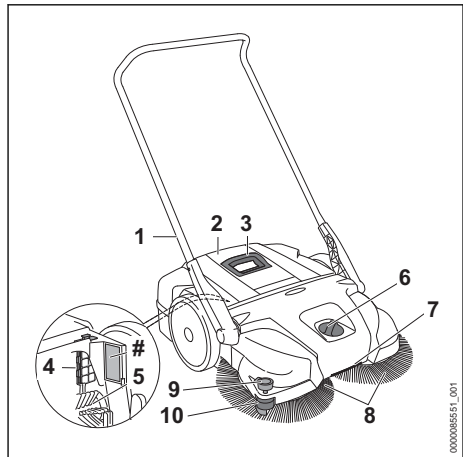

#### 1 Schubbügel

Der Schubbügel dient zum Halten und Führen des Kehrgeräts.

#### 2 Behälter

Der Behälter fängt den Schmutz auf.

**3 Griff**

Der Griff dient zum Abnehmen und Tragen des Behälters.

**4 Luftfilter**

Der Luftfilter filtert die angesaugte Luft.

**5 Kehrwalze**

Die Kehrwalze führt den Schmutz in den Behälter.

**6 Drehschalter**

Der Drehschalter dient zum Einstellen der Höhe der Tellerbesen.

**7 Transportgriff**

Der Transportgriff dient zum Tragen des Kehrgeräts.

**8 Tellerbesen**

Die Tellerbesen kehren den Schmutz.

**9 Führungsrolle**

Die Führungsrolle führt das Kehrgerät an Wänden oder Bordsteinen.

**10 Niederhalter**

Der Niederhalter drückt die Borsten des Tellerbesens auf den Boden.

**# Leistungsschild mit Maschinenummer****3.2 Symbole**

Die Symbole können auf dem Kehrgerät sein und bedeuten Folgendes:



Der Anpressdruck ist hoch.



Der Anpressdruck ist niedrig.



In diese Richtung drehen, um den Anpressdruck zu erhöhen.



Produkt nicht mit dem Hausmüll entsorgen.

**4 Sicherheitshinweise****4.1 Warnsymbole**

Die Warnsymbole auf dem Kehrgerät bedeuten Folgendes:



Sicherheitshinweise und deren Maßnahmen beachten.



Gebrauchsanleitung lesen, verstehen und aufbewahren.

**4.2 Bestimmungsgemäße Verwendung**

Das Kehrgerät STIHL KG 770.0 dient zum Beseitigen von Straßenschmutz, Laub, Gras, Papier und ähnlichen Materialien auf ebenen und harten Flächen.

Das Kehrgerät STIHL KG 770.0 dient nicht zum Kehren von:

- Flüssigkeiten, Säuren oder Lösungsmitteln
- explosivem Staub oder Staub, der mit Krankheitserregern und Schimmel belastet ist
- glühenden Partikeln, heißer Asche, glimmenden Zigaretten und ähnlichen Materialien

Das Kehrgerät nicht für Arbeiten bei Regen oder in nasser oder sehr feuchter Umgebung verwenden. Das Kehrgerät nicht im Regen stehen lassen.

Das Gerät ist zur kommerziellen Verwendung geeignet.

Das Kehrgerät nicht in explosionsgefährdeten Bereichen betreiben.

**⚠️ WARNUNG**

- Falls das Kehrgerät nicht bestimmungsgemäß verwendet wird, können Personen schwer verletzt oder getötet werden und Sachschaden kann entstehen.
  - ▶ Kehrgerät so verwenden, wie es in dieser Gebrauchsanleitung beschrieben ist.

**4.3 Anforderungen an den Benutzer****⚠️ WARNUNG**

- Benutzer ohne eine Unterweisung können die Gefahren des Kehrgeräts nicht erkennen oder nicht einschätzen. Der Benutzer oder andere Personen können schwer verletzt oder getötet werden.



- ▶ Gebrauchsanleitung lesen, verstehen und aufbewahren.

- ▶ Falls das Kehrgerät an eine andere Person weitergegeben wird: Gebrauchsanleitung mitgeben.
- ▶ Sicherstellen, dass der Benutzer folgende Anforderungen erfüllt:
  - Der Benutzer ist ausgeruht.
  - Der Benutzer ist körperlich, sensorisch und geistig fähig, das Kehrgerät zu bedienen und damit zu arbeiten. Falls der Benutzer körperlich, sensorisch

oder geistig eingeschränkt dazu fähig ist, darf der Benutzer nur unter Aufsicht oder nach Anweisung durch eine verantwortliche Person damit arbeiten.

- Der Benutzer kann die Gefahren des Kehrgeräts erkennen und einschätzen.
  - Der Benutzer ist volljährig oder der Benutzer wird entsprechend nationaler Regelungen unter Aufsicht in einem Beruf ausgebildet.
  - Der Benutzer hat eine Unterweisung von einem STIHL Fachhändler oder einer fachkundigen Person erhalten, bevor er das erste Mal mit dem Kehrgerät arbeitet.
  - Der Benutzer ist nicht durch Alkohol, Medikamente oder Drogen beeinträchtigt.
- ▶ Falls Unklarheiten bestehen: Einen STIHL Fachhändler aufsuchen.

#### 4.4 Bekleidung und Ausstattung

### ▲ WARNUNG

- Während der Arbeit kann Staub aufgewirbelt werden. Eingatemeter Staub kann die Gesundheit schädigen und allergische Reaktionen auslösen.
  - ▶ Eine Staubschutzmaske tragen.
- Ungeeignete Bekleidung kann sich im Kehrgerät verfangen. Benutzer ohne geeignete Bekleidung können schwer verletzt werden.
  - ▶ Eng anliegende Bekleidung tragen.
  - ▶ Schals und Schmuck ablegen.
- Während der Reinigung oder Wartung kann der Benutzer in Kontakt mit den Tellerbesen oder der Kehrwalze kommen. Der Benutzer kann verletzt werden.
  - ▶ Arbeitshandschuhe aus widerstandsfähigem Material tragen.
- Falls der Benutzer ungeeignetes Schuhwerk trägt, kann er ausrutschen. Der Benutzer kann verletzt werden.
  - ▶ Festes, geschlossenes Schuhwerk mit griffiger Sohle tragen.

#### 4.5 Arbeitsbereich und Umgebung

### ▲ WARNUNG

- Unbeteiligte Personen, Kinder und Tiere können die Gefahren des Kehrgeräts nicht erkennen und nicht einschätzen. Unbeteiligte Personen, Kinder und Tiere können schwer verletzt werden.
  - ▶ Unbeteiligte Personen, Kinder und Tiere aus dem Arbeitsbereich fernhalten.

- ▶ Kehrgerät nicht unbeaufsichtigt lassen.
- ▶ Sicherstellen, dass Kinder nicht mit dem Kehrgerät spielen können.

#### 4.6 Sicherheitsgerechter Zustand

Das Kehrgerät ist im sicherheitsgerechten Zustand, falls folgende Bedingungen erfüllt sind:

- Das Kehrgerät ist unbeschädigt.
- Das Kehrgerät ist sauber und trocken.
- Der Behälter ist richtig angebaut.
- Original STIHL Zubehör für dieses Kehrgerät ist angebaut.
- Das Zubehör ist richtig angebaut.

### ▲ WARNUNG

- In einem nicht sicherheitsgerechten Zustand können Bauteile nicht mehr richtig funktionieren und Sicherheitseinrichtungen außer Kraft gesetzt werden. Personen können schwer verletzt oder getötet werden.
  - ▶ Mit einem unbeschädigten Kehrgerät arbeiten.
  - ▶ Falls das Kehrgerät verschmutzt oder nass ist: Kehrgerät reinigen und trocknen lassen.
  - ▶ Kehrgerät nicht verändern.
  - ▶ Original STIHL Zubehör für dieses Kehrgerät anbauen.
  - ▶ Behälter so anbauen, wie es in dieser Gebrauchsanleitung beschrieben ist.
  - ▶ Zubehör so anbauen, wie es in dieser Gebrauchsanleitung oder in der Gebrauchsanleitung des Zubehörs beschrieben ist.
  - ▶ Gegenstände nicht in die Öffnungen des Kehrgeräts stecken.
  - ▶ Abgenutzte oder beschädigte Hinweisschilder ersetzen.
  - ▶ Falls Unklarheiten bestehen: Einen STIHL Fachhändler aufsuchen.

#### 4.7 Arbeiten

### ▲ WARNUNG

- Der Benutzer kann in bestimmten Situationen nicht mehr konzentriert arbeiten. Der Benutzer kann stolpern, fallen und schwer verletzt werden.
  - ▶ Ruhig und überlegt arbeiten.
  - ▶ Falls die Lichtverhältnisse und Sichtverhältnisse schlecht sind: Nicht mit dem Kehrgerät arbeiten.
  - ▶ Kehrgerät alleine bedienen.
  - ▶ Auf Hindernisse achten.
  - ▶ Auf dem Boden stehend arbeiten und das Gleichgewicht halten.

- ▶ Falls Ermüdungserscheinungen auftreten: Eine Arbeitspause einlegen.
- Die sich drehenden Tellerbesen und die Kehrwalze können den Benutzer schneiden. Der Benutzer kann schwer verletzt werden.
  - ▶ Sich drehende Tellerbesen und die Kehrwalze nicht berühren.
  - ▶ Falls die Tellerbesen oder die Kehrwalze durch einen Gegenstand blockiert sind: Arbeit unterbrechen und den Gegenstand beseitigen.
- Falls sich das Kehrgerät während der Arbeit verändert oder sich ungewohnt verhält, kann das Kehrgerät in einem nicht sicherheitsgerechten Zustand sein. Personen können schwer verletzt werden und Sachschaden kann entstehen.
  - ▶ Arbeit beenden und einen STIHL Fachhändler aufsuchen.
- Während der Arbeit nicht an Gegenstände, Baugerüste oder Regale stoßen. Diese können umfallen oder Gegenstände können herunterfallen. Der Benutzer kann schwer verletzt werden und Sachschaden kann entstehen.
  - ▶ Nicht gegen Gegenstände, Baugerüste oder Regale stoßen.
- Falls das Kehrgerät auf abschüssigen Flächen abgestellt wird, kann es wegrollen. Personen können verletzt werden und Sachschaden kann entstehen.
  - ▶ Kehrgerät nur auf ebenen Flächen abstellen und so sichern, dass es nicht wegrollen kann.
- Im Behälter können sich Scherben, Metall oder andere scharfkantige Materialien befinden. Beim Leeren des Behälters kann der Benutzer schwer verletzt werden und Sachschaden kann entstehen.
  - ▶ Arbeitshandschuhe tragen.
- Falls Gegenstände am Schubbügel befestigt oder auf dem Kehrgerät transportiert werden, kann das Kehrgerät umkippen oder beschädigt werden. Personen können verletzt werden und Sachschaden kann entstehen.
  - ▶ Keine Gegenstände am Schubbügel befestigen oder auf dem Kehrgerät transportieren.

## 4.8 Transportieren

### ▲ WARNUNG

- Während des Transports kann das Kehrgerät umkippen oder sich bewegen. Personen können verletzt werden und Sachschaden kann entstehen.

- ▶ Kehrgerät mit Spanngurten, Riemen oder einem Netz so sichern, dass es nicht umkippen und sich nicht bewegen kann.
- Der Griff am Behälter ist zum Abnehmen und Tragen des Behälters und nicht zum Tragen des Kehrgeräts geeignet. Wird das Kehrgerät am Griff des Behälters getragen, kann sich der Behälter ungewollt lösen und Sachschaden kann entstehen.
  - ▶ Kehrgerät so tragen, wie es in dieser Gebrauchsanleitung beschrieben ist.

## 4.9 Aufbewahren

### ▲ WARNUNG

- Kinder können die Gefahren des Kehrgeräts nicht erkennen und nicht einschätzen. Kinder können schwer verletzt werden.
  - ▶ Kehrgerät außerhalb der Reichweite von Kindern aufbewahren.
- Die metallischen Bauteile am Kehrgerät können durch Feuchtigkeit korrodieren. Das Kehrgerät kann beschädigt werden.
  - ▶ Kehrgerät sauber und trocken aufbewahren.
- Der Schubbügel kann unkontrolliert umklappen und Körperteile zwischen Schubbügel und Gehäuse einklemmen. Personen können verletzt werden.
  - ▶ Nicht in den Schwenkbereich des Schubbügels greifen.
- Abgeknickte oder verbogene Borsten können dauerhaft verformt werden.
  - ▶ Das Kehrgerät so aufbewahren, dass die Borsten der Tellerbesen nicht abgeknickt oder verformt werden.

## 4.10 Reinigen, Warten und Reparieren

### ▲ WARNUNG





- Scharfe Reinigungsmittel, das Reinigen mit einem Wasserstrahl oder spitzen Gegenständen können das Kehrgerät beschädigen. Falls das Kehrgerät nicht richtig gereinigt wird, können Bauteile nicht mehr richtig funktionieren und Sicherheitseinrichtungen außer Kraft gesetzt werden. Personen können schwer verletzt werden.
  - ▶ Kehrgerät so reinigen, wie es in dieser Gebrauchsanleitung beschrieben ist.
- Falls das Kehrgerät nicht richtig gewartet oder repariert werden, können Bauteile nicht mehr richtig funktionieren und Sicherheitseinrichtungen außer Kraft gesetzt werden. Personen können schwer verletzt oder getötet werden.

- ▶ Kehrgerät nicht selbst warten oder reparieren.
- ▶ Falls das Kehrgerät gewartet oder repariert werden müssen: Einen STIHL Fachhändler aufsuchen.

## 5 Kehrgerät einsatzbereit machen

### 5.1 Kehrgerät einsatzbereit machen

Vor jedem Arbeitsbeginn müssen folgende Schritte durchgeführt werden:

- ▶ Sicherstellen, dass sich folgende Bauteile im sicherheitsgerechten Zustand befinden:
  - Kehrgerät,  4.6.
- ▶ Kehrgerät reinigen,  11.1.
- ▶ Schubbügel anbauen,  6.1.
- ▶ Höhe der Tellerbesen einstellen,  7.2.
- ▶ Falls die Schritte nicht durchgeführt werden können: Kehrgerät nicht verwenden und einen STIHL Fachhändler aufsuchen.

## 6 Kehrgerät zusammenbauen

### 6.1 Schubbügel anbauen

Der Schubbügel kann in 2 Positionen angebaut und so auf die Körpergröße des Benutzers ausgerichtet werden.

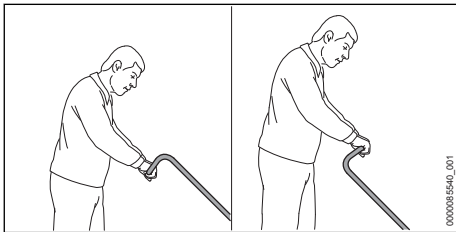

- ▶ Schubbügel auf die Körpergröße des Benutzers ausrichten.

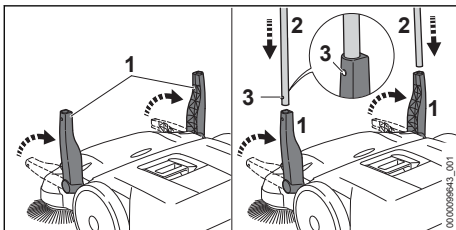

- ▶ Beide Halter (1) senkrecht stellen.

- ▶ Schubbügel (2) gleichzeitig in die Halter (1) schieben.  
Die Rastfedern (3) rasten hörbar ein.

## 7 Mit dem Kehrgerät arbeiten

### 7.1 Kehrgerät halten und führen

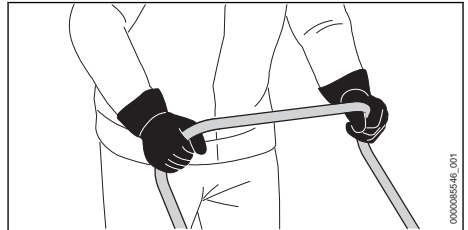

- ▶ Schubbügel mit beiden Händen so festhalten, dass die Daumen den Schubbügel umschließen.

### 7.2 Höhe der Tellerbesen einstellen

Die Höhe der Tellerbesen kann abhängig von der Anwendung in 7 Positionen eingestellt werden.

- Stufe 1 und Stufe 2: für ebene Flächen
- Stufe 3 und Stufe 4: für unebene Flächen, feuchtes Laub oder Sand
- Stufe 5 bis Stufe 7: zum Nachstellen bei verschlissenen Borsten

Die Borsten der Tellerbesen dürfen nur mit leichtem Druck am Boden aufliegen. Ein zu hoher Anpressdruck erhöht den Verschleiß.

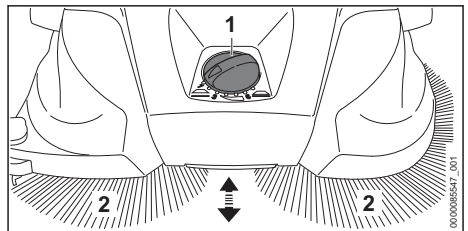

- ▶ Drehschalter (1) in die gewünschte Position stellen.  
Die Borsten (2) der Tellerbesen liegen mit leichtem Druck am Boden auf.

## 7.3 Kehren

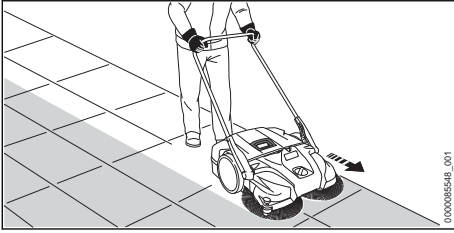

- ▶ Kehrgerät langsam und kontrolliert vorwärts schieben.
- ▶ Geschwindigkeit an die Umgebung anpassen.
- ▶ Kleine Erhebungen von 2 - 3 cm durch leichtes Herunterdrücken des Schubbügels überfahren.

## 7.4 Behälter leeren

STIHL empfiehlt, den Behälter nur im Freien zu leeren.

Der Behälter ist voll, wenn der aufgenommene Schmutz seitlich austritt.

Um kurzzeitig weiterarbeiten zu können, Kehrgerät vorne anheben um den Schmutz im Behälter nach hinten zu befördern. Damit kann das Fassungsvermögen des Behälters besser ausgenutzt werden.

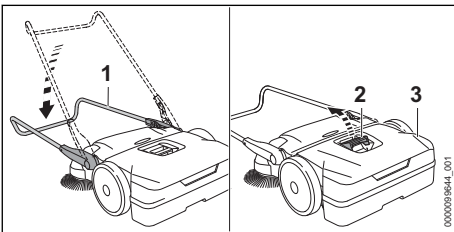

- ▶ Schubbügel (1) nach unten klappen.
- ▶ Griff (2) nach oben ziehen.
- ▶ Behälter (3) abnehmen und leeren.

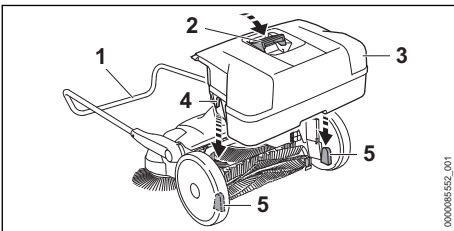

- ▶ Behälter (3) so in das Kehrgerät einsetzen, dass die Aussparungen (4) am Behälter (3) in die Aufnahmen (5) im Kehrgerät passen.
- ▶ Griff (2) nach unten drücken.

- ▶ Schubbügel (1) nach oben klappen.

## 8 Nach dem Arbeiten

### 8.1 Nach dem Arbeiten

- ▶ Behälter abnehmen und leeren.
- ▶ Falls das Kehrgerät nass ist: Kehrgerät trocknen lassen.
- ▶ Kehrgerät reinigen.
- ▶ Tellerbesen und Kehrwalze reinigen.

## 9 Transportieren

### 9.1 Kehrgerät transportieren

#### Kehrgerät schieben

- ▶ Kehrgerät langsam und kontrolliert vorwärts schieben.

#### Kehrgerät tragen

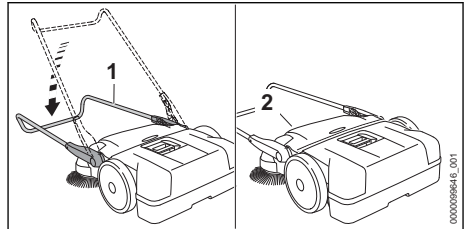

- ▶ Schubbügel (1) nach unten klappen.
- ▶ Kehrgerät am Transportgriff (2) greifen und senkrecht aufstellen.



- ▶ Kehrgerät so am Transportgriff tragen, dass die Tellerbesen weg vom Körper zeigen.

#### Kehrgerät im Fahrzeug transportieren

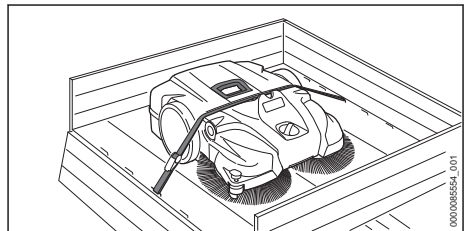

- ▶ Falls das Kehrgerät platzsparend transportiert werden soll:
  - ▶ Schubbügel mit Halter abbauen.
- ▶ Kehrgerät so im Fahrzeug platzieren, dass die Borsten der Tellerbesen nicht verbogen werden.
- ▶ Kehrgerät mit einem Spanngurt zwischen Behälter und Gehäuse sichern.
- ▶ Kehrgerät so sichern, dass das Kehrgerät nicht umkippen und sich nicht bewegen kann.

### Schubbügel mit Halter abbauen

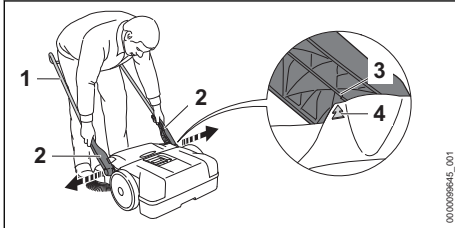

- ▶ Schubbügel (1) in einen 45° Winkel stellen. Die Pfeile (4) am Gehäuse fluchten mit dem Steg (3) am Halter (2).
- ▶ Halter (2) leicht auseinander ziehen und abnehmen.

### Schubbügel mit Halter anbauen

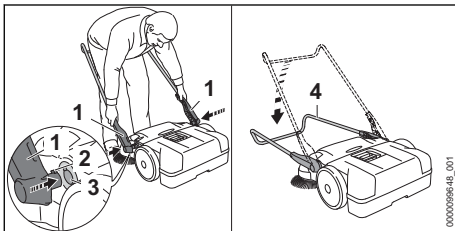

- ▶ Halter (1) leicht auseinander ziehen und halten.
- ▶ Rastnasen (2) in die Aussparung der Aufnahmen (3) stecken.
- ▶ Schubbügel (4) vollständig nach unten klappen. Der Schubbügel (4) rastet hörbar ein.

## 10 Aufbewahren

### 10.1 Kehrgerät aufbewahren

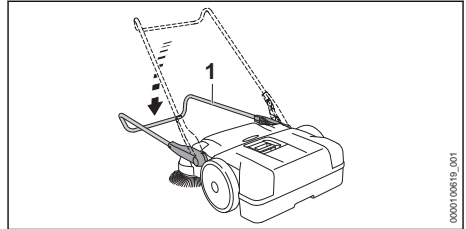

- ▶ Schubbügel (1) vollständig nach unten klappen.

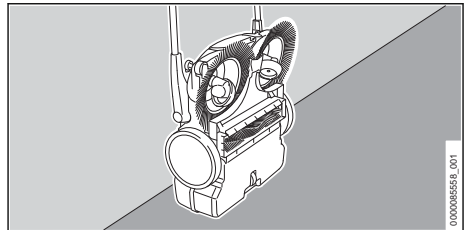

- ▶ Kehrgerät senkrecht aufstellen und gegen Umfallen sichern.
- ▶ Schubbügel gegen unbeabsichtigtes Umklappen sichern.
- ▶ Kehrgerät so aufbewahren, dass folgende Bedingungen erfüllt sind:
  - Das Kehrgerät kann nicht umkippen und sich nicht bewegen.
  - Das Kehrgerät ist außerhalb der Reichweite von Kindern.
  - Das Kehrgerät ist sauber und trocken.

## 11 Reinigen

### 11.1 Kehrgerät reinigen

- ▶ Kunststoffteile mit einem feuchten Tuch reinigen.
- ▶ Lüftungsschlitze mit einem Pinsel reinigen.

### 11.2 Tellerbesen und Kehrwalze reinigen

- ▶ Falls die Tellerbesen oder die Kehrwalze blockiert sind: Aufgespulte oder festgeklemmte Fremdkörper vorsichtig entfernen.
- ▶ Tellerbesen und Kehrwalze mit einem nassen Lappen reinigen.

### 11.3 Luftfilter reinigen

- ▶ Behälter abnehmen.



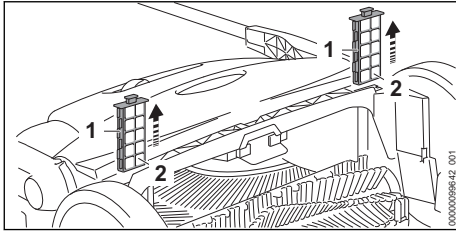

- ▶ Luftfilter (1) aus den Führungen ziehen.
- ▶ Schaumstoffeinsätze (2) abnehmen.
- ▶ Schaumstoffeinsätze (2) unter fließendem warmem Wasser spülen.
- ▶ Falls der Luftfilter (1) beschädigt ist: Luftfilter (1) ersetzen.
- ▶ Schaumstoffeinsätze (2) an der Luft trocknen lassen.
- ▶ Schaumstoffeinsätze (2) in die Luftfilter (1) einsetzen.
- ▶ Luftfilter (1) in die Führungen im Kehrgerät einsetzen.

## 12 Warten

### 12.1 Verbogene Borsten ausrichten

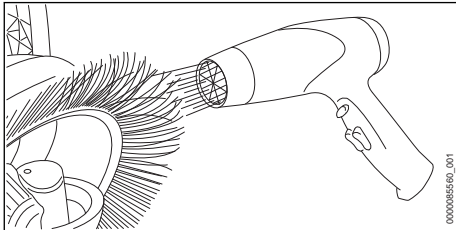

- ▶ Borsten mit einem Haartrockner schonend erwärmen und gerade aufrichten.

#### HINWEIS

- Durch zu hohe Temperaturen, heiße Luft oder offene Flammen werden die Borsten dauerhaft beschädigt.
  - ▶ Zum Ausrichten der Borsten ein Warmluftgebläse verwenden.

### 12.2 Getriebe schmieren

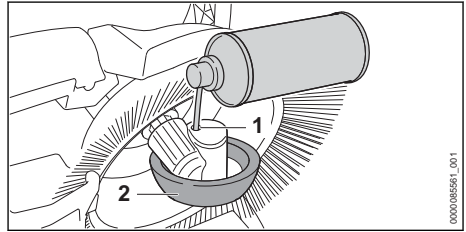

- ▶ Kehrgerät senkrecht stellen.
- ▶ Ein Silikon Spray auf Alkoholbasis durch die Öffnung (1) im Gehäuse des Rads (2) sprühen.

## 13 Reparieren

### 13.1 Kehrgerät reparieren

Der Benutzer kann das Kehrgerät nicht selbst reparieren.

- ▶ Falls das Kehrgerät, die Tellerbesen oder die Kehrwalze beschädigt sind: Kehrgerät nicht verwenden und einen STIHL Fachhändler aufsuchen.

## 14 Störungen beheben

### 14.1 Störungen des Kehrgeräts beheben

Störung	Ursache	Abhilfe
Das Kehrgerät lässt sich nur schwer schieben.	Die Tellerbesen, die Kehrwalze oder die Räder sind blockiert.	▶ Blockade an Tellerbesen, Kehrwalze und Rädern beseitigen.
	Der Anpressdruck der Tellerbesen ist zu hoch.	▶ Höhe der Tellerbesen einstellen,  7.2.
	Die Getriebeteile sind schwergängig.	▶ Getriebe schmieren,  12.2.
Schmutz tritt seitlich aus.	Der Behälter ist voll.	▶ Behälter leeren.
Das Kehrleistung ist zu gering.	Der Behälter ist voll oder der Schmutz im Behälter ist zu schwer.	▶ Behälter leeren.
	Die Tellerbesen oder die Kehrwalze sind verschlissen.	▶ Tellerbesen oder Kehrwalze ersetzen.

## 15 Technische Daten

### 15.1 Kehrgerät KG 770.0

- Theoretische Kehrleistung: 2900 m<sup>2</sup>/h
- Maximaler Inhalt des Behälters: 40 l
- Gewicht: 13 kg

### 15.2 REACH

REACH bezeichnet eine EG-Verordnung zur Registrierung, Bewertung und Zulassung von Chemikalien.

Informationen zur Erfüllung der REACH Verordnung sind unter [www.stihl.com/reach](http://www.stihl.com/reach) angegeben.

## 16 Ersatzteile und Zubehör

### 16.1 Ersatzteile und Zubehör

**STIHL** Diese Symbole kennzeichnen original STIHL Ersatzteile und original STIHL Zubehör.

STIHL empfiehlt, original STIHL Ersatzteile und original STIHL Zubehör zu verwenden.

Ersatzteile und Zubehör anderer Hersteller können durch STIHL hinsichtlich Zuverlässigkeit, Sicherheit und Eignung trotz laufender Marktbeobachtung nicht beurteilt werden und STIHL kann für deren Einsatz auch nicht einstehen.

Original STIHL Ersatzteile und original STIHL Zubehör sind bei einem STIHL Fachhändler erhältlich.

## 17 Entsorgen

### 17.1 Kehrgerät entsorgen

Informationen zur Entsorgung sind bei der örtlichen Verwaltung oder bei einem STIHL Fachhändler erhältlich.

Eine unsachgemäße Entsorgung kann die Gesundheit schädigen und die Umwelt belasten.

- ▶ STIHL Produkte einschließlich Verpackung gemäß den örtlichen Vorschriften einer geeigneten Sammelstelle für Wiederverwertung zuführen.
- ▶ Nicht mit dem Hausmüll entsorgen.

## 18 Anschriften

### 18.1 STIHL Hauptverwaltung

ANDREAS STIHL AG & Co. KG  
Postfach 1771  
D-71307 Waiblingen

## 18.2 STIHL Vertriebsgesellschaften

### DEUTSCHLAND

STIHL Vertriebszentrale AG & Co. KG  
Robert-Bosch-Straße 13  
64807 Dieburg  
Telefon: +49 6071 3055358

### ÖSTERREICH

STIHL Ges.m.b.H.  
Fachmarktstraße 7  
2334 Vösendorf  
Telefon: +43 1 86596370

### SCHWEIZ

STIHL Vertriebs AG  
Isenrietstraße 4  
8617 Mönchaltorf  
Telefon: +41 44 9493030

### TSSCHECHISCHE REPUBLIK

Andreas STIHL, spol. s r.o.  
Chrlická 753  
664 42 Modřice

## 18.3 STIHL Importeure

### BOSNIEN-HERZEGOWINA

UNIKOMERC d. o. o.  
Bišće polje bb  
88000 Mostar  
Telefon: +387 36 352560  
Fax: +387 36 350536

### KROATIEN

UNIKOMERC - UVOZ d.o.o.  
Sjedište:  
Amruševa 10, 10000 Zagreb  
Prodaja:  
Ulica Kneza Ljudevita Posavskog 56, 10410  
Velika Gorica  
Telefon: +385 1 6370010  
Fax: +385 1 6221569

### TÜRKEI

SADAL TARIM MAKİNELERİ DIŞ TİCARET A.Ş.  
Hürriyet Mahallesi Manas Caddesi No.1  
35473 Menderes, Izmir  
Telefon: +90 232 210 32 32  
Fax: +90 232 210 32 33

## Contents

1	Introduction.....	11
---	-------------------	----

2	Guide to Using this Manual.....	11
3	Overview.....	11
4	Safety Precautions.....	12
5	Preparing the push sweeper for operation	14
6	Assembling the push sweeper.....	14
7	Working with the push sweeper.....	15
8	After Finishing Work.....	16
9	Transporting.....	16
10	Storing.....	17
11	Cleaning.....	17
12	Maintenance.....	17
13	Repairing.....	18
14	Troubleshooting.....	18
15	Specifications.....	18
16	Spare Parts and Accessories.....	18
17	Disposal.....	18

## 1 Introduction

Dear Customer,

Thank you for choosing STIHL. We develop and manufacture our quality products to meet our customers' requirements. The products are designed for reliability even under extreme conditions.

STIHL also stands for premium service quality. Our dealers guarantee competent advice and instruction as well as comprehensive service support.

STIHL expressly commit themselves to a sustainable and responsible handling of natural resources. This user manual is intended to help you use your STIHL product safely and in an environmentally friendly manner over a long service life.

We thank you for your confidence in us and hope you will enjoy working with your STIHL product.



Dr. Nikolas Stihl

**IMPORTANT! READ BEFORE USING AND KEEP IN A SAFE PLACE FOR REFERENCE.**

## 2 Guide to Using this Manual

### 2.1 Applicable Documentation

Local safety regulations apply.

### 2.2 Symbols used with warnings in the text

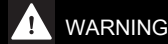

#### WARNING

- This symbol indicates dangers that can cause serious injuries or death.
  - ▶ The measures indicated can avoid serious injuries or death.

#### NOTICE

- This symbol indicates dangers that can cause damage to property.
  - ▶ The measures indicated can avoid damage to property.

### 2.3 Symbols in Text



This symbol refers to a chapter in this instruction manual.

## 3 Overview

### 3.1 Push sweeper

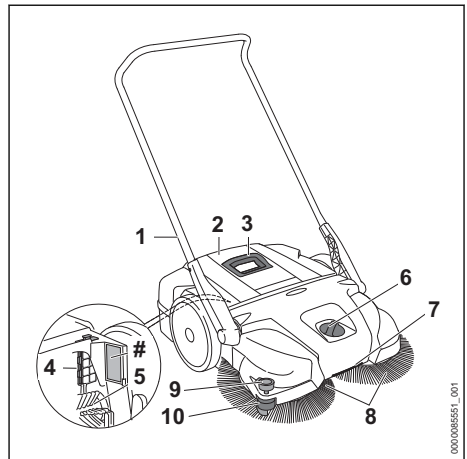

#### 1 Push handle

The push handle is for holding and guiding the push sweeper.

#### 2 Container

The container collects the dirt.

#### 3 Handle

The handle is for removing and carrying the container.

#### 4 Air filter

The air filter filters the intake air.

**5 Sweeper drum assembly**

The sweeper drum assembly guides the dirt into the container.

**6 Rotary switch**

The rotary switch is for adjusting the height of the circular brushes.

**7 Carrying handle**

The carrying handle is for carrying the push sweeper.

**8 Circular brushes**

The circular brushes sweep the dirt.

**9 Guide roller**

The guide roller guides the push sweeper along walls or curbs.

**10 Hold-down device**

The hold-down device presses the bristles of the circular brushes onto the ground.

**# Rating plate with machine number****3.2 Symbols**

Meanings of symbols that may be on the push sweeper:



The contact pressure is high.



The contact pressure is low.



Turn in this direction to increase the contact pressure.



Do not dispose of the product with your household waste.

**4 Safety Precautions****4.1 Warning symbols**

Meaning of warning symbols on the push sweeper:



Follow safety instructions and take the necessary precautions.



Read and understand the User Manual and keep it in a safe place for reference.

**4.2 Intended Use**

The STIHL Push Sweeper KGH 770.0 is designed for removing road dust, leaves, grass, paper and similar material from flat and hard surfaces.

The STIHL Push Sweeper KGH 770.0 is not designed for sweeping:

- Liquids, acids or solvents

- Explosive dust or dust contaminated by pathogens and mold
- Glowing particles, hot ash, lit cigarettes and similar materials

Do not use the push sweeper for work in the rain or in wet or very damp environments. Do not leave the push sweeper in the rain.

The tool is suitable for commercial use.

Do not operate the push sweeper in potentially explosive areas.

**▲ WARNING**

- Using the push sweeper for purposes for which it is not designed may result in serious or fatal injuries and damage to property.
  - ▶ Use the push sweeper as described in this User Manual.

**4.3 Requirements for the user****▲ WARNING**

- Users without adequate training or instruction cannot recognize or assess the risks involved in using the push sweeper. The user or other persons may sustain serious or fatal injuries.
  - ▶ Read and understand the User Manual and keep it in a safe place for reference.



- ▶ If you pass the push sweeper on to another person: Always give them the User Manual.
- ▶ Make sure that the user meets the following conditions:

- The user is rested.
- The user must be in good physical condition and mental health to operate and work with the push sweeper. If the user is able to operate the equipment but is physically, hearing, visually or mentally impaired, the user may only work with the equipment under the supervision of or after receiving instruction from a responsible person.
- The user is able to recognize and assess the risks involved in using the push sweeper.
- The user is an adult or is being trained in an occupation under supervision according to national regulations.
- The user has received instruction from a STIHL authorized dealer or other expert before operating the push sweeper for the first time.
- The user is not under the influence of alcohol, medication or drugs.

- ▶ If you are unsure: Consult a STIHL authorized dealer.

#### 4.4 Clothing and equipment

### ▲ WARNING

- Dust may be whipped up during operation. Inhaled dust can damage health and trigger allergic reactions.
  - ▶ Wear a dust respirator mask.
- Inappropriate clothing can snag on the sprayer. Users not wearing suitable clothing may be seriously injured.
  - ▶ Wear close-fitting clothing.
  - ▶ Remove scarves and jewelry.
- The user can come into contact with the circular brushes or sweeper drum assembly during cleaning. This may result in injury to the user.
  - ▶ Wear work gloves made of robust material.
- Wearing unsuitable footwear may cause the user to slip. This may result in injury to the user.
  - ▶ Wear sturdy, closed-toed footwear with non-slip soles.

#### 4.5 Working area and surroundings

### ▲ WARNING

- Bystanders, children and animals cannot recognize or assess the dangers of the push sweeper. Bystanders, children and animals may be seriously injured.
  - ▶ Keep bystanders, children and animals away from the working area.
  - ▶ Do not leave the push sweeper unattended.
  - ▶ Make sure that children cannot play with the push sweeper.

#### 4.6 Safe operating condition

The push sweeper is in safe operating condition when the following conditions are met:

- The push sweeper is undamaged.
- The push sweeper is clean and dry.
- The container is attached correctly.
- Original STIHL accessories for this push sweeper are attached.
- The accessories are correctly installed.

### ▲ WARNING

- If not in safe condition, components may no longer operate correctly and safety devices may be rendered ineffective. This can result in serious or fatal injuries.
  - ▶ Work only with an undamaged push sweeper.

- ▶ If the push sweeper is dirty or wet: Clean the push sweeper and allow it to dry.
- ▶ Do not modify the push sweeper.
- ▶ Attach STIHL accessories for this push sweeper.
- ▶ Install the container as described in this User Manual.
- ▶ Install accessories as described in this User Manual or in the User Manual for the accessories.
- ▶ Never insert objects in the openings of the push sweeper.
- ▶ Replace worn or damaged warning signs.
- ▶ If you are unsure: Consult a STIHL authorized dealer.

#### 4.7 Operation

### ▲ WARNING

- In certain situations, the user may no longer be able to concentrate on their work. This may result in the user stumbling, falling and suffering serious injury.
  - ▶ Work calmly and methodically.
  - ▶ If light and visibility are poor: Do not work with the push sweeper.
  - ▶ Use the push sweeper on your own.
  - ▶ Watch out for obstacles.
  - ▶ Work standing on the ground and keep your balance.
  - ▶ If you start feeling fatigue: Take a break.
- The rotating circular brushes and sweeper drum assembly can cut the user. This may result in serious injury to the user.
  - ▶ Do not touch the circular brushes and the sweeper drum assembly.
  - ▶ If the circular brushes or sweeper drum assembly become jammed by an object: Stop working and remove the object.
- If the push sweeper starts behaving differently or in an unusual way during operation, the push sweeper may be in an unsafe condition. This may result in serious injury to people and damage to property.
  - ▶ Stop work and consult a STIHL authorized dealer.
- During work, do not bump into objects, scaffolding or shelves. These can fall over or objects can fall down. This may result in serious injury to the user and damage to property.
  - ▶ Do not bump into objects, scaffolding or shelves.
- If the push sweeper is set down on sloping surfaces, it can roll away. This may result in injury to people and damage to property.

- ▶ Only set down the push sweeper on flat surfaces and secure it so that it does not roll away.
- There can be shards, metal or other sharp-edged materials in the container. Emptying the container may result in serious injury to the user and damage to property.
  - ▶ Wear work gloves.
- If objects are attached to the push handle or transported on the push sweeper, the push sweeper may tip over or be damaged. This may result in injury to people and damage to property.
  - ▶ Do not attach objects to the push handle or transport them on the push sweeper.

## 4.8 Transporting

### ▲ WARNING

- The push sweeper may tip over or move during transport. This may result in injury to people and damage to property.
  - ▶ Secure the push sweeper with lashing straps, belts, or a net so that it cannot tip over or move.
- The handle on the container is suitable for removing and carrying the container and not for carrying the push sweeper. If the sweeping tool is carried by the handle of the container, the container may unintentionally come loose, and property damage may result.
  - ▶ Carry the push sweeper as described in this User Manual.

## 4.9 Storage

### ▲ WARNING

- Children are not aware of and cannot assess the dangers of the push sweeper. Children may be seriously injured.
  - ▶ Store the push sweeper out of the reach of children.
- The metallic parts on the push sweeper can corrode due to dampness. The push sweeper may be damaged.
  - ▶ Store the push sweeper in a clean and dry condition.
- The push handle can fold down uncontrollably and pinch body parts between the push handle and the housing. People may be injured.
  - ▶ Do not reach within the swivel range of the push handle.
- Kinked or bent bristles can become permanently deformed.

- ▶ Store the push sweeper so that the bristles of the circular brushes are not kinked or deformed.

## 4.10 Cleaning, maintenance and repair





### ▲ WARNING

- Harsh detergents, cleaning with a water jet or sharp objects can damage the push sweeper. If the push sweeper is not cleaned correctly, components may no longer function properly or safety devices may be rendered inoperative. People may be seriously injured.
  - ▶ Clean the push sweeper as described in this User Manual.
- If the push sweeper is not serviced or repaired correctly, components may no longer function properly or safety devices may be rendered inoperative. Persons may be seriously injured or killed.
  - ▶ Do not attempt to service or repair the push sweeper.
  - ▶ If the push sweeper has to be serviced or repaired: Contact a STIHL authorized dealer.

## 5 Preparing the push sweeper for operation

### 5.1 Preparing the push sweeper for operation

The following steps must be performed before commencing work:

- ▶ Ensure that the following components are in a safe condition:
  - Push sweeper,  4.6.
- ▶ Clean push sweeper,  11.1.
- ▶ Attach the push handle,  6.1.
- ▶ Adjust the height of the circular brushes,  7.2.
- ▶ If you cannot carry out these steps: Do not use the push sweeper and contact a STIHL authorized dealer.

## 6 Assembling the push sweeper

### 6.1 Attaching the push handle

The push handle can be attached in 2 positions and thus aligned to the user's height.

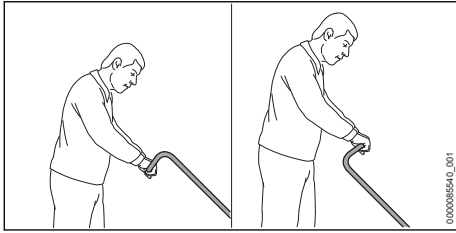

- ▶ Aligning the push handle to the user's height.

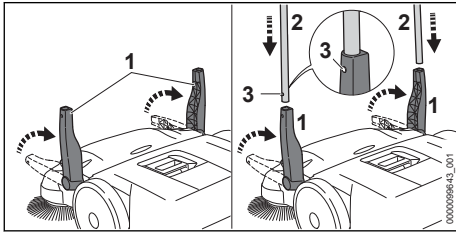

- ▶ Position both holders (1) vertically.
  - ▶ Push push handle (2) into holders (1) at the same time.
- The detent springs (3) make an audible click.

## 7 Working with the push sweeper

### 7.1 Holding and guiding the push sweeper

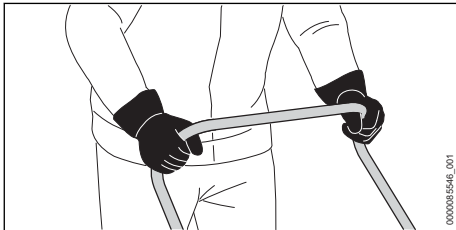

- ▶ Hold the push handle with both hands so that your thumbs wrap around the push handle.

### 7.2 Adjusting the circular brushes

The height of the circular brushes can be adjusted to 7 positions depending on the application.

- Level 1 and level 2: for flat surfaces
- Level 3 and level 4: for uneven surfaces and wet leaves or sand
- Level 5 to level 7: for adjustment in case of worn bristles.

The bristles of the circular brushes must only rest on the ground with light pressure. Too much surface pressure increases the wear.

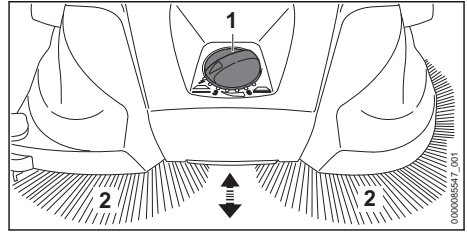

- ▶ Turn rotary switch (1) to the desired position. The bristles (2) of the circular brushes rest on the ground with light pressure.

### 7.3 Sweeping

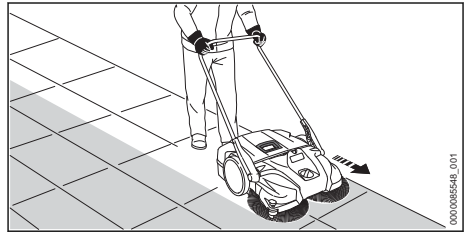

- ▶ Push the push sweeper slowly and steadily forward.
- ▶ Adapt the speed to the surroundings.
- ▶ Drive over small elevations of 2 - 3 cm by pushing the push handle down slightly.

### 7.4 Emptying the Container

STIHL recommends only emptying the container outdoors.

The container is full if the collected dirt escapes out the side.

To be able to temporarily continue working, lift the push sweeper at the front to move the dirt in the container toward the back. This makes better use of the capacity of the container.

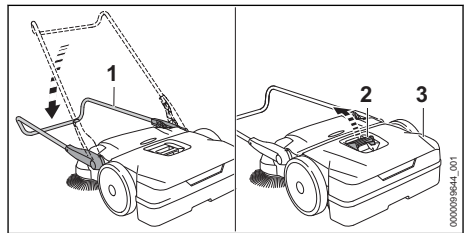

- ▶ Fold the push handle (1) down.
- ▶ Pull the handle (2) upward.
- ▶ Remove and empty the container (3).

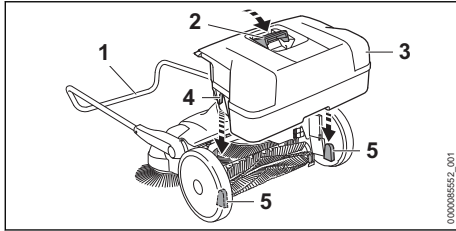

- ▶ Insert the container (3) into the push sweeper so that the recesses (4) on the container (3) fit in the mounts (5) on the push sweeper.
- ▶ Press the handle (2) down.
- ▶ Fold the push handle (1) upward.

## 8 After Finishing Work

### 8.1 After finishing work

- ▶ Remove and empty the container.
- ▶ If the push sweeper is wet: Allow the push sweeper to dry.
- ▶ Clean the push sweeper.
- ▶ Clean the circular brushes and sweeper drum assembly.

## 9 Transporting

### 9.1 Transporting the push sweeper

#### Pushing the push sweeper

- ▶ Push the push sweeper slowly and steadily forward.

#### Carrying the push sweeper

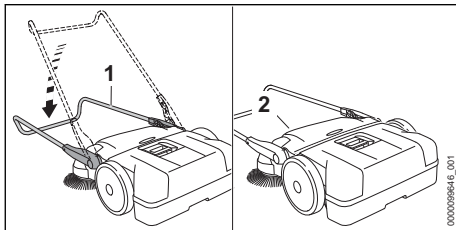

- ▶ Fold the push handle (1) down.
- ▶ Grip the push sweeper by the carrying handle (2) and set it up vertically.



- ▶ Carry the push sweeper by the carrying handle so that the circular brushes face away from the body.

#### Transporting the push sweeper in a vehicle

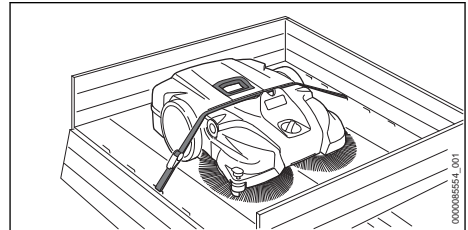

- ▶ If the push sweeper is to be transported to save space:
  - ▶ Remove the push handle with holder.
- ▶ Position the push sweeper in the vehicle so that the bristles of the circular brushes are not bent.
- ▶ Secure the push sweeper with a tension belt between the container and the housing.
- ▶ Secure the push sweeper so that it cannot tip over or move.

#### Removing the push handle with holder

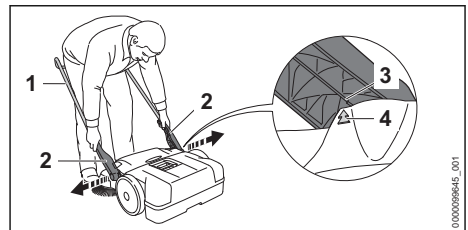

- ▶ Position the push handle (1) at a 45° angle. Align the arrows (4) on the housing with the bar (3) on the holder (2).
- ▶ Pull the holder (2) apart lightly and remove.

#### Attaching the push handle with holder

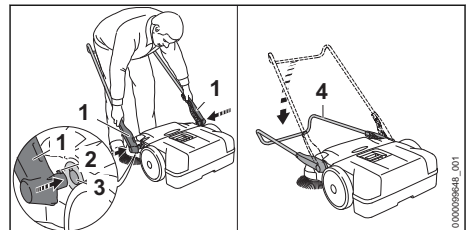

- ▶ Pull the holder (1) lightly apart and hold.
- ▶ Insert the locking tabs (2) into the recess of the mounts (3).



- ▶ Fold the push handle (4) down completely. The push handle (4) engages with an audible click.

## 10 Storing

### 10.1 Storing the push sweeper

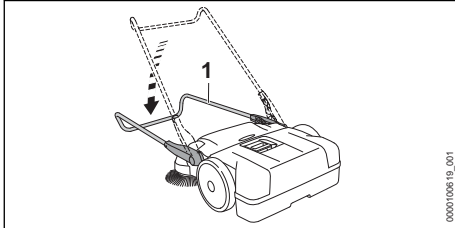

- ▶ Fold the push handle (1) down completely.

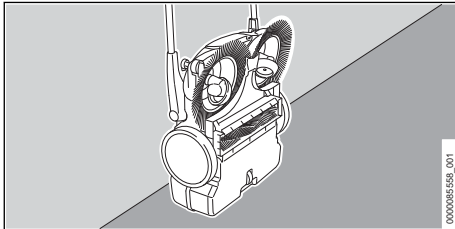

- ▶ Set up the push sweeper vertically and secure it against falling over.
- ▶ Secure the push handle against unintentional folding down.
- ▶ The push sweeper should be stored in such a way that the following conditions are met:
  - The push sweeper cannot tip over or move.
  - The push sweeper is out of the reach of children.
  - The push sweeper is clean and dry.

## 11 Cleaning

### 11.1 Cleaning the push sweeper.

- ▶ Clean plastic parts with a damp cloth.
- ▶ Clean the ventilation slots with a brush.

### 11.2 Cleaning the circular brushes and sweeper drum assembly.

- ▶ If the circular brushes or the sweeper drum assembly is blocked: Carefully remove wound or wedged foreign matter.
- ▶ Clean the circular brushes and sweeper drum assembly with a wet rag.

### 11.3 Cleaning the air filter

- ▶ Remove the container.

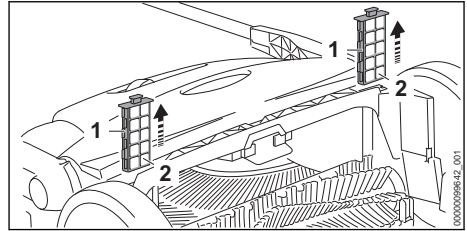

- ▶ Pull air filter (1) out of the guides.
- ▶ Remove the foam inserts (2).
- ▶ Rinse the foam inserts (2) under warm running water.
- ▶ If the air filter (1) is damaged: Install a new air filter (1).
- ▶ Allow the foam inserts (2) to dry in the air.
- ▶ Insert the foam inserts (2) into the air filter (1).
- ▶ Insert the air filter (1) into the guides in the push sweeper.

## 12 Maintenance

### 12.1 Straightening bent bristles

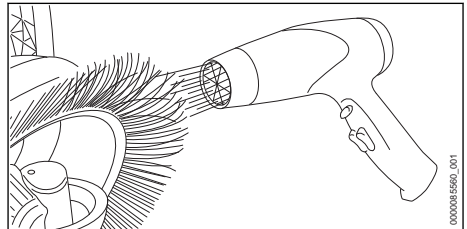

- ▶ Carefully heat bristles with a hairdryer and straighten them.

#### NOTICE

- Too high temperatures, hot air or open flames will permanently damage the bristles.
  - ▶ Use a hot air blower to straighten the bristles.

### 12.2 Lubricating the gearbox

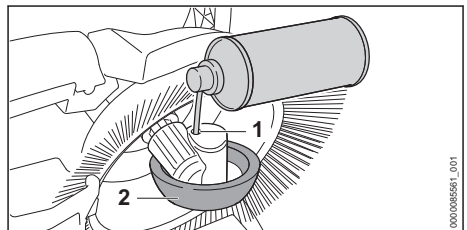

- ▶ Place push sweeper upright.

- Spray an alcohol-based silicone spray through the opening (1) in the gear housing (2).

us the push sweeper and contact a STIHL authorized dealer.

## 13 Repairing



### 13.1 Repairing the push sweeper

The push sweeper cannot be repaired by the user.

- If the push sweeper, circular brushes or sweeper drum assembly are damaged: Do not

## 14 Troubleshooting

### 14.1 Troubleshooting the push sweeper

Error	Cause	Remedy
The push sweeper is difficult to push.	The circular brushes, sweeper drum assembly or wheels are blocked.	► Remove blockage on circular brushes, sweeper drum assembly and wheels.
	The contact pressure is too high.	► Adjust the height of the circular brushes,  7.2.
	The gear components are stiff.	► Lubricate the gearbox,  12.2.
Dirt leaks out at the side.	The container is full.	► Empty the container.
The sweeping rate is too low.	The container is full or the dirt in the container is too heavy.	► Empty the container.
	The circular brushes or sweeper drum assembly are worn.	► Replace the circular brushes or sweeper drum assembly.

## 15 Specifications

### 15.1 Push Sweeper KG 770.0

- Theoretical sweeping rate: 2900 m<sup>2</sup>/h
- Maximum container capacity: 40 l
- Weight: 13 kg

### 15.2 REACH

REACH is an EC regulation and stands for the Registration, Evaluation, Authorisation and Restriction of Chemical substances.

For information on compliance with the REACH regulation see [www.stihl.com/reach](http://www.stihl.com/reach).

## 16 Spare Parts and Accessories

### 16.1 Spare parts and accessories

**STIHL**  These symbols indicate original STIHL spare parts and original STIHL accessories.

STIHL recommends the use of original STIHL spare parts and accessories.

Despite ongoing market observation, STIHL is unable to judge the reliability, safety and suitability of other manufacturers' spare parts and

accessories; accordingly, STIHL cannot warrant for the use of those parts.

Original STIHL spare parts and original STIHL accessories are available from STIHL dealers.

## 17 Disposal

### 17.1 Disposal of the push sweeper

Contact local authorities or a STIHL authorized dealer for information on disposal.

Improper disposal can be harmful to health and pollute the environment.

- Take STIHL products including packaging to a suitable collection point for recycling in accordance with local regulations.
- Do not dispose with domestic waste.

## Table des matières

1	Préface.....	19
2	Informations concernant la présente Notice d'emploi.....	19
3	Vue d'ensemble.....	19
4	Prescriptions de sécurité.....	20

5	Préparatifs avant l'utilisation de la balayeuse.....	23
6	Assemblage de la balayeuse.....	23
7	Travail avec la balayeuse.....	23
8	Après le travail.....	24
9	Transport.....	24
10	Rangement.....	25
11	Nettoyage.....	26
12	Maintenance.....	26
13	Réparation.....	26
14	Dépannage.....	27
15	Caractéristiques techniques.....	27
16	Pièces de rechange et accessoires.....	27
17	Mise au rebut.....	27
18	Adresses.....	27

## 1 Préface

Chère cliente, cher client,

Nous vous remercions d'avoir choisi un produit STIHL. Dans le développement et la fabrication de nos produits, nous mettons tout en œuvre pour garantir une excellente qualité répondant aux besoins de nos clients. Nos produits se distinguent par une grande fiabilité, même en cas de sollicitations extrêmes.

STIHL garantit également la plus haute qualité au niveau du service après-vente. Nos revendeurs spécialisés fournissent des conseils compétents, aident nos clients à se familiariser avec nos produits et assurent une assistance technique complète.

STIHL se déclare résolument en faveur d'un développement durable et d'une gestion responsable de la nature. La présente Notice d'emploi vous aidera à utiliser votre produit STIHL en toute sécurité et dans le respect de l'environnement, pendant toute sa longue durée de vie.

Nous vous remercions de votre confiance et vous souhaitons beaucoup de plaisir avec votre produit STIHL.



Dr. Nikolaus Stihl

**IMPORTANT ! LIRE CETTE NOTICE AVANT D'UTILISER CE PRODUIT ET LA CONSERVER PRÉCIEUSEMENT.**

## 2 Informations concernant la présente Notice d'emploi

### 2.1 Documents applicables

Les consignes de sécurité locales s'appliquent.

### 2.2 Marquage des avertissements dans le texte

#### AVERTISSEMENT

- Attire l'attention sur des dangers qui peuvent causer des blessures graves, voire mortelles.
  - Les mesures indiquées peuvent éviter des blessures graves, voire mortelles.

#### AVIS

- Attire l'attention sur des dangers pouvant causer des dégâts matériels.
  - Les mesures indiquées peuvent éviter des dégâts matériels.

### 2.3 Symboles employés dans le texte



Ce symbole renvoie à un chapitre de la présente Notice d'emploi.

## 3 Vue d'ensemble

### 3.1 Balayeuse

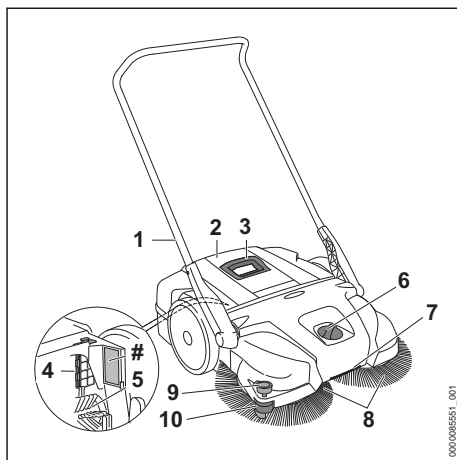

#### 1 Guidon

Le guidon sert à tenir et mener la balayeuse.

#### 2 Bac à déchets

Les saletés ramassées sont recueillies dans le bac à déchets.

**3 Poignée**

La poignée est conçue pour l'extraction et le transport du bac à déchets.

**4 Filtre à air**

Le filtre à air filtre l'air aspiré.

**5 Rouleau brosse**

Le rouleau brosse amène les saletés ramassées dans le bac à déchets.

**6 Commutateur rotatif**

Le commutateur rotatif permet le réglage en hauteur des balais rotatifs.

**7 Poignée de transport**

La poignée de transport sert à porter la balayeuse.

**8 Balais rotatifs**

Les balais rotatifs balaient les saletés.

**9 Galet de guidage**

Le galet de guidage guide la balayeuse le long des murs et des bordures de trottoir.

**10 Pièce de maintien des poils vers le bas**

La pièce de maintien des poils vers le bas presse les poils des balais rotatifs sur le sol.

**# Plaque signalétique avec numéro de machine****3.2 Symboles**

Les symboles qui peuvent être appliqués sur la balayeuse ont les significations suivantes :



La pression d'application est forte.



La pression d'application est faible.



Tourner dans ce sens pour augmenter la pression d'application.



Ne pas jeter le produit avec les ordures ménagères.

**4 Prescriptions de sécurité****4.1 Symboles d'avertissement**

Les symboles d'avertissement appliqués sur la balayeuse ont les significations suivantes :



Respecter les consignes de sécurité et les mesures à prendre.



Il est nécessaire de lire, de bien comprendre et de conserver précieusement la Notice d'emploi.

**4.2 Utilisation conforme à la destination**

La balayeuse STIHL KG 770.0 permet de balayer les saletés des rues, les feuilles mortes, l'herbe, les morceaux de papier et d'autres déchets similaires, sur les surfaces planes et dures.

La balayeuse STIHL KG 770.0 ne convient pas pour balayer :

- Des liquides, des acides ou des solvants
- De la poussière explosive ou de la poussière chargée d'agents pathogènes ou de moisissures
- Des particules incandescentes, des cendres encore chaudes, des cigarettes allumées ou des matières similaires

Ne pas utiliser la balayeuse pour travailler en cas de pluie ou dans un environnement mouillé ou très humide. Ne pas laisser la balayeuse sous la pluie.

La machine convient à un usage commercial.

Ne pas faire fonctionner la balayeuse dans des zones présentant des risques d'explosion.

**▲ AVERTISSEMENT**

- Si la balayeuse n'est pas utilisée conformément à la destination prévue, cela peut causer des dégâts matériels et des personnes risquent de subir des blessures graves, voire mortelles.
  - ▶ Utiliser la balayeuse comme décrit dans la présente Notice d'emploi.

**4.3 Exigences concernant l'utilisateur****▲ AVERTISSEMENT**

- Les personnes qui n'ont pas reçu de formation adéquate ne peuvent pas reconnaître ou évaluer les dangers de la balayeuse. L'utilisateur ou d'autres personnes risquent de subir des blessures graves, voire mortelles.
  - ▶ Il est nécessaire de lire, de bien comprendre et de conserver précieusement la Notice d'emploi.
- ▶ Si l'on confie la balayeuse à une autre personne : il faut y joindre la Notice d'emploi.
- ▶ Veiller à ce que l'utilisateur satisfasse aux exigences suivantes :
  - L'utilisateur est reposé.
  - L'utilisateur dispose de toute l'intégrité physique, sensorielle et mentale requise



pour être capable de manier correctement la balayeuse et de travailler avec la balayeuse. Si les capacités physiques, sensorielles ou mentales de l'utilisateur sont limitées, ce dernier doit l'utiliser uniquement sous la surveillance ou selon les instructions d'une personne responsable.

- L'utilisateur est capable de reconnaître et d'évaluer les dangers de la balayeuse.
  - L'utilisateur est majeur ou est en cours d'apprentissage sous la surveillance d'une personne responsable, conformément aux réglementations nationales en vigueur.
  - Avant de travailler pour la première fois avec la balayeuse, l'utilisateur a reçu des instructions nécessaires, du revendeur spécialisé STIHL ou d'une autre personne compétente.
  - L'utilisateur ne se trouve pas sous l'influence d'alcool, de médicaments ni de drogue.
- ▶ En cas de doute : demander conseil à un revendeur spécialisé STIHL.

#### 4.4 Vêtements et équipement

### ▲ AVERTISSEMENT

- Au cours du travail, la machine peut soulever de la poussière. L'aspiration de poussière est dangereuse pour la santé et peut déclencher des réactions allergiques.
  - ▶ Porter un masque antipoussière.
- Des vêtements mal appropriés risquent de se prendre dans la balayeuse. S'il ne porte pas les vêtements appropriés, l'utilisateur risque de subir des blessures graves.
  - ▶ Porter des vêtements ajustés.
  - ▶ Ne pas porter d'écharpe, ni de bijoux.
- Au cours du nettoyage ou de la maintenance, l'utilisateur peut entrer en contact avec les balais rotatifs ou le rouleau brosse. L'utilisateur risque d'être blessé.
  - ▶ Porter des gants de travail en matière résistante.
- S'il ne porte pas les chaussures appropriées, l'utilisateur risque de glisser. L'utilisateur risque d'être blessé.
  - ▶ Porter des chaussures fermées et robustes, à semelle crantée antidérapante.

#### 4.5 Zone de travail et environnement

### ▲ AVERTISSEMENT

- Des passants, des enfants ou des animaux ne peuvent pas reconnaître et évaluer les dangers de la balayeuse. Des passants, des enfants ou des animaux risquent d'être grièvement blessés.
  - ▶ Veiller à ce que des passants, des enfants ou des animaux ne s'approchent pas de la zone de travail.
  - ▶ Ne pas laisser la balayeuse sans surveillance.
  - ▶ Veiller à ce que des enfants ne puissent pas jouer avec la balayeuse.

#### 4.6 Bon état pour une utilisation en toute sécurité

La balayeuse se trouve dans l'état impeccable requis pour une utilisation en toute sécurité si les conditions suivantes sont remplies :

- La balayeuse ne présente aucun endommagement.
- La balayeuse est propre et sèche.
- Le bac à déchets est monté correctement.
- Les accessoires montés sont des accessoires d'origine STIHL destinés à cette balayeuse.
- Les accessoires sont montés correctement.

### ▲ AVERTISSEMENT

- Si l'état impeccable requis pour la sécurité n'est pas garanti, il est possible que des composants ne fonctionnent plus correctement et que des dispositifs de sécurité soient mis hors service. Des personnes risquent de subir des blessures graves, voire mortelles.
  - ▶ Ne travailler qu'avec une balayeuse qui ne présente aucun endommagement.
  - ▶ Si la balayeuse est encrassée ou mouillée : nettoyer la balayeuse et la faire sécher.
  - ▶ N'apporter aucune modification à la balayeuse.
  - ▶ Monter des accessoires d'origine STIHL destinés à cette balayeuse.
  - ▶ Monter le bac à déchets comme décrit dans la présente Notice d'emploi.
  - ▶ Monter les accessoires comme indiqué dans la présente Notice d'emploi ou dans la Notice d'emploi de ces accessoires.
  - ▶ N'introduire aucun objet dans les orifices de la balayeuse.
  - ▶ Remplacer les étiquettes d'avertissement usées ou endommagées.

- ▶ En cas de doute : demander conseil à un revendeur spécialisé STIHL.

## 4.7 Au travail

### ▲ AVERTISSEMENT

- Dans certaines situations, il est possible que l'utilisateur ne puisse plus travailler de manière concentrée. L'utilisateur risque de trébucher, de tomber et de gravement se blesser.
  - ▶ Travailler calmement et de façon réfléchie.
  - ▶ Si les conditions d'éclairage et de visibilité sont mauvaises : ne pas travailler avec la balayeuse.
  - ▶ La balayeuse ne doit être maniée que par une seule personne.
  - ▶ Faire attention aux obstacles.
  - ▶ Travailler debout sur le sol et dans une position stable pour ne pas risquer de perdre l'équilibre.
  - ▶ En cas de signes de fatigue : faire une pause.
- Les balais rotatifs et le rouleau brosse peuvent couper l'utilisateur. L'utilisateur risque de subir des blessures graves.
  - ▶ Ne pas toucher aux balais rotatifs, ni au rouleau brosse, lorsqu'ils tournent.
  - ▶ Si les balais rotatifs ou le rouleau brosse sont bloqués par un objet : arrêter la balayeuse et retirer la batterie, et enlever l'objet coincé seulement après avoir pris ces précautions.
- Si, au cours du travail, l'on constate un changement d'état ou un comportement inhabituel de la balayeuse, il est possible que la balayeuse ne soit plus dans l'état requis pour une utilisation en toute sécurité. Des personnes peuvent être grièvement blessées et des dégâts matériels peuvent survenir.
  - ▶ Arrêter le travail et consulter un revendeur spécialisé STIHL.
- Au cours du travail, ne pas heurter des objets tels que des étagères ou des échafaudages. Le cas échéant, on risque de les renverser ou de faire tomber des objets. Cela peut causer des dégâts matériels et l'utilisateur risque d'être grièvement blessé.
  - ▶ Ne pas heurter des objets tels que des étagères ou des échafaudages.
- Si l'on arrête la balayeuse sur une surface en pente, elle risque de rouler. Cela peut causer des dégâts matériels et des personnes peuvent être blessées.
  - ▶ Il faut donc toujours arrêter la balayeuse sur une surface horizontale et l'immobiliser

de telle sorte qu'elle ne risque pas de rouler.

- Des morceaux de verre ou de métal, ou d'autres objets aux arêtes vives peuvent se trouver dans le bac à déchets. Lorsqu'on vide le bac à déchets, ces objets peuvent causer des dégâts matériels et grièvement blesser l'utilisateur.
  - ▶ Porter des gants de travail.
- Si l'on transporte des objets en les fixant au guidon ou en les posant sur la balayeuse, la balayeuse risque de basculer ou d'être endommagée. Cela risque de blesser des personnes et de causer des dégâts matériels.
  - ▶ Il ne faut donc pas transporter des objets fixés sur le guidon ou posés sur la balayeuse.

## 4.8 Transport

### ▲ AVERTISSEMENT

- Au cours du transport, la balayeuse risque de se renverser ou de se déplacer. Cela risque de blesser des personnes et de causer des dégâts matériels.
  - ▶ Assurer la balayeuse avec des sangles ou un filet, de telle sorte qu'elle ne risque pas de se renverser ou de se déplacer.
- La poignée du bac à déchets est conçue pour l'extraction et le transport du bac à déchets, mais pas pour le transport de la balayeuse. Si l'on porte la balayeuse par la poignée du bac à déchets, le bac à déchets peut se décrocher accidentellement et causer des dégâts matériels.
  - ▶ Porter la balayeuse comme décrit dans la présente Notice d'emploi.

## 4.9 Remisage

### ▲ AVERTISSEMENT

- Les enfants ne peuvent pas reconnaître et évaluer les dangers de la balayeuse. Les enfants risquent de subir des blessures graves.
  - ▶ Conserver la balayeuse hors de portée des enfants.
- L'humidité risque d'entraîner une corrosion des éléments métalliques de la balayeuse. La balayeuse risque d'être endommagée.
  - ▶ Avant de ranger la balayeuse, veiller à ce qu'elle soit propre et sèche.
- Le guidon peut se rabattre accidentellement et des parties du corps risquent d'être pincées entre le guidon et le carter. Cela peut causer des blessures.

- ▶ Ne pas mettre les mains dans la zone de basculement du guidon.
- Les poils pliés ou tordus risquent de subir des déformations durables.
  - ▶ Ranger la balayeuse de telle sorte que les poils des balais rotatifs ne soient pas pliés ou tordus.

#### 4.10 Nettoyage, maintenance et réparation





### ▲ AVERTISSEMENT

- Un nettoyage avec des détergents agressifs, un jet d'eau ou des objets pointus peut endommager la balayeuse. Si la balayeuse n'est pas nettoyée comme il faut, il est possible que des composants ne fonctionnent plus correctement et que des dispositifs de sécurité soient mis hors service. Des personnes risquent d'être grièvement blessées.
  - ▶ Nettoyer la balayeuse comme décrit dans la présente Notice d'emploi.
- Si la balayeuse n'est pas entretenue ou réparée comme il faut, il est possible que des composants ne fonctionnent plus correctement et que des dispositifs de sécurité soient mis hors service. Des personnes risquent de subir des blessures graves, voire mortelles.
  - ▶ Ne pas effectuer soi-même la maintenance ou la réparation de la balayeuse.
  - ▶ Si une maintenance ou une réparation de la balayeuse s'avère nécessaire : consulter un revendeur spécialisé STIHL.

## 5 Préparatifs avant l'utilisation de la balayeuse

### 5.1 Préparatifs avant l'utilisation de la balayeuse

Avant chaque utilisation, effectuer impérativement les opérations suivantes :

- ▶ S'assurer que les composants suivants sont dans l'état impeccable requis pour la sécurité :
  - Balayeuse,  4.6.
  - ▶ Nettoyer la balayeuse,  11.1.
  - ▶ Monter le guidon,  6.1.
  - ▶ Régler la hauteur des balais rotatifs,  7.2.
- ▶ Si ces opérations ne peuvent pas être exécutées : ne pas utiliser la balayeuse, mais consulter un revendeur spécialisé STIHL.

## 6 Assemblage de la balayeuse

### 6.1 Montage du guidon

Le guidon peut être monté dans 2 positions et ainsi adapté à la taille de l'utilisateur.

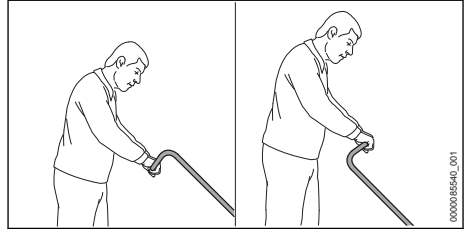

- ▶ Adapter le guidon à la taille de l'utilisateur.

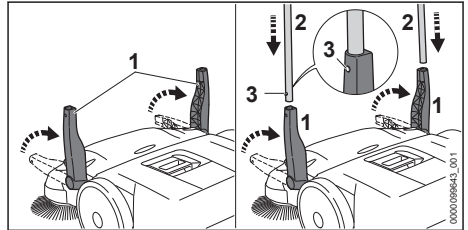

- ▶ Placer les deux supports (1) à la verticale.
- ▶ Glisser le guidon (2) simultanément dans les deux supports (1).  
Les ressorts d'encliquetage (3) s'encliquettent avec un déclic audible.

## 7 Travail avec la balayeuse

### 7.1 Prise en mains et utilisation de la balayeuse

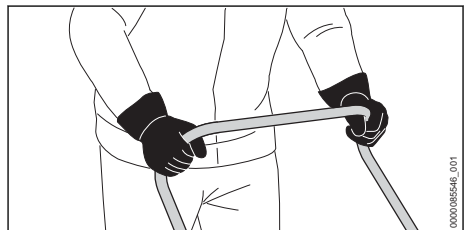

- ▶ Tenir le guidon à deux mains en veillant à ce que les pouces entourent le tube du guidon.

## 7.2 Réglage en hauteur des balais rotatifs

La hauteur des balais rotatifs peut-être réglée dans 7 positions, suivant l'application prévue.

- Niveau 1 et niveau 2 : pour les surfaces planes
- Niveau 3 et niveau 4 : pour les surfaces inégales, les feuilles mortes humides ou le sable
- Niveaux 5 à 7 : pour compenser la longueur des poils usés

Les poils des balais rotatifs ne doivent s'appliquer sur le sol qu'avec une légère pression. Une pression d'application excessive ne donne pas un meilleur nettoyage, mais accroît l'usure.

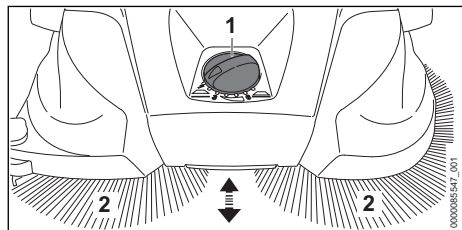

- ▶ Placer le commutateur rotatif (1) dans la position souhaitée. Les poils (2) des balais rotatifs s'appliquent sur le sol avec une légère pression.

## 7.3 Balayage

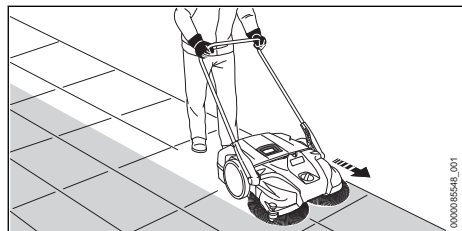

- ▶ Déplacer la balayeuse de façon contrôlée, en la poussant lentement vers l'avant.
- ▶ Adapter la vitesse d'avance en fonction de l'environnement.
- ▶ Pour surmonter les petites inégalités du sol, de 2 à 3 cm, il suffit de pousser légèrement le guidon vers le bas.

## 7.4 Vidage du bac à déchets

STIHL recommande de vider le bac à déchets seulement en plein air.

Lorsque les saletés ramassées ressortent sur le côté, le bac à déchets est plein.

Pour pouvoir encore travailler pendant quelques instants, relever la partie avant de la balayeuse de telle sorte que les déchets contenus dans le bac soient repoussés vers l'arrière. Cela permet de mieux exploiter la capacité du bac à déchets.

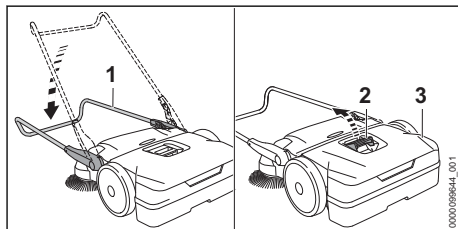

- ▶ Rabattre le guidon (1).
- ▶ Tirer la poignée (2) vers le haut.
- ▶ Sortir et vider le bac à déchets (3).

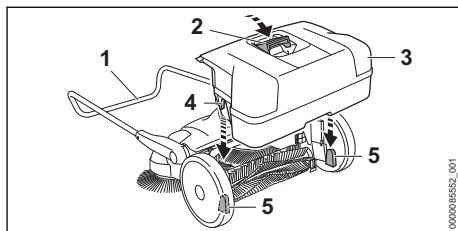

- ▶ Mettre le bac à déchets (3) dans la balayeuse de telle sorte que les échancrures (4) du bac à déchets (3) se placent dans les logements (5) prévus sur la balayeuse.
- ▶ Pousser la poignée (2) vers le bas.
- ▶ Relever le guidon (1).

## 8 Après le travail

### 8.1 Après le travail

- ▶ Sortir et vider le bac à déchets.
- ▶ Si la balayeuse est mouillée : faire sécher la balayeuse.
- ▶ Nettoyer la balayeuse.
- ▶ Nettoyer les balais rotatifs et le rouleau brosse.

## 9 Transport

### 9.1 Transport de la balayeuse

#### Déplacement de la balayeuse en poussant

- ▶ Déplacer la balayeuse de façon contrôlée, en la poussant lentement vers l'avant.



### Transport de la balayeuse à la main

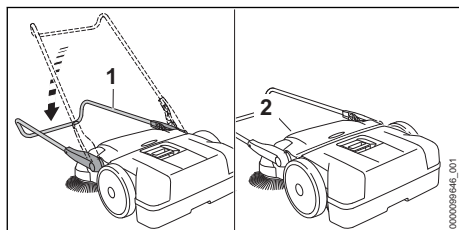

- ▶ Rabattre le guidon (1).
- ▶ Saisir la balayeuse par la poignée de transport (2) et la mettre à la verticale.



- ▶ Porter la balayeuse par la poignée de transport, de telle sorte que les balais rotatifs se trouvent du côté opposé au corps.

### Transport de la balayeuse dans un véhicule

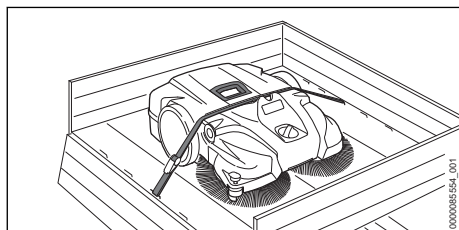

- ▶ Si l'on veut réduire l'encombrement de la balayeuse pour le transport :
  - ▶ Démontez le guidon avec ses supports.
- ▶ Placer la balayeuse dans le véhicule de telle sorte que les poils des balais rotatifs ne soient pas tordus.
- ▶ Immobiliser la balayeuse en passant une sangle entre bac à déchets et le carter.
- ▶ Assurer la balayeuse de telle sorte que la balayeuse ne puisse pas se renverser ou se déplacer.

### Démontage du guidon avec ses supports

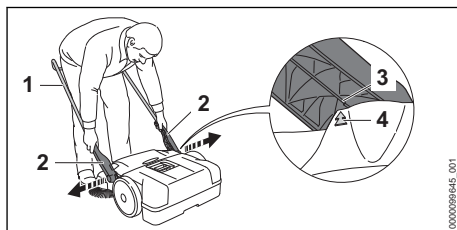

- ▶ Placer le guidon (1) sous un angle de 45°. Les flèches (4) du carter coïncident avec la nervure (3) du support (2).
- ▶ Écarter légèrement les supports (2) et les enlever.

### Montage du guidon avec ses supports

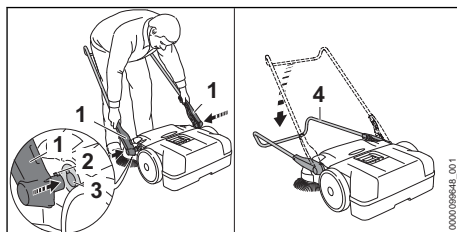

- ▶ Écarter légèrement les supports (1) et les maintenir dans cette position.
- ▶ Introduire les ergots d'encliquetage (2) dans l'échancrure des logements (3).
- ▶ Rabattre complètement le guidon (4). Le guidon (4) s'encliquette avec un déclic audible.

## 10 Rangement

### 10.1 Remisage de la balayeuse

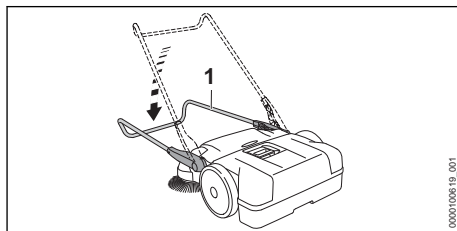

- ▶ Rabattre complètement le guidon (1).

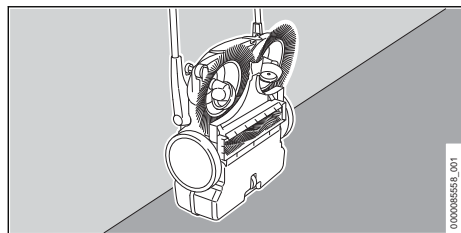

- ▶ Mettre la balayeuse à la verticale et la caler pour qu'elle ne risque pas de se renverser.
- ▶ Assurer le guidon pour qu'il ne risque pas de se rabattre accidentellement.
- ▶ Ranger la balayeuse de telle sorte que les conditions suivantes soient remplies :
  - La balayeuse ne risque pas de se renverser ou de se déplacer.
  - La balayeuse se trouve hors de portée des enfants.
  - La balayeuse est propre et sèche.

## 11 Nettoyage

### 11.1 Nettoyage de la balayeuse

- ▶ Nettoyer les pièces en matière synthétique avec un chiffon humide.
- ▶ Nettoyer les fentes d'aération avec un pinceau.

### 11.2 Nettoyage des balais rotatifs et du rouleau brosse

- ▶ Si les balais rotatifs ou le rouleau brosse sont bloqués : enlever avec précaution les corps étrangers enroulés ou coincés.
- ▶ Nettoyer les balais rotatifs et le rouleau brosse avec un chiffon mouillé.

### 11.3 Nettoyage du filtre à air

- ▶ Enlever le bac à déchets.

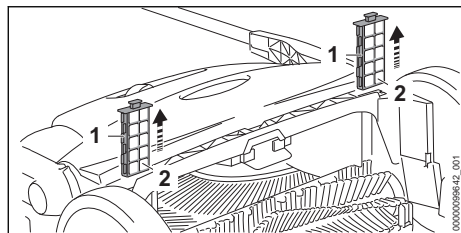

- ▶ Extraire les filtres à air (1) des pièces de guidage.
- ▶ Enlever les éléments en matière cellulaire (2).
- ▶ Rincer les éléments en matière cellulaire (2) à l'eau courante chaude.

- ▶ Si le filtre à air (1) est endommagé : remplacer le filtre à air (1).
- ▶ Laisser les éléments en matière cellulaire (2) sécher à l'air.
- ▶ Mettre les éléments en matière cellulaire (2) dans les filtres à air (1).
- ▶ Mettre les filtres à air (1) dans les pièces de guidage de la balayeuse.

## 12 Maintenance

### 12.1 Redressage des poils recourbés

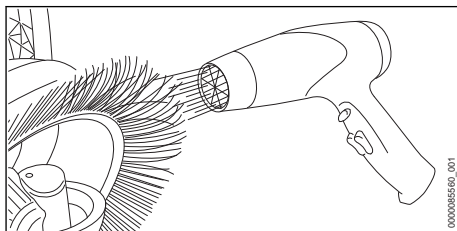

- ▶ Réchauffer prudemment les poils avec un sèche-cheveux et les redresser.

#### AVIS

- Sous l'effet de températures trop élevées ou de flammes ouvertes, les poils seraient définitivement endommagés.
  - ▶ Pour redresser les poils, utiliser une soufflante d'air chaud.

### 12.2 Graissage du réducteur

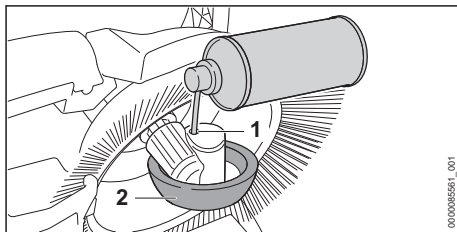

- ▶ Mettre la balayeuse à la verticale.
- ▶ À travers l'orifice (1), pulvériser du produit aérosol aux silicones dans le carter de la roue (2).

## 13 Réparation

### 13.1 Réparation de la balayeuse



L'utilisateur ne peut pas réparer lui-même la balayeuse.

► Si la balayeuse, les balais rotatifs ou le rouleau brosse sont endommagés : ne pas utiliser

la balayeuse, mais consulter un revendeur spécialisé STIHL.

## 14 Dépannage

### 14.1 Élimination des dérangements de la balayeuse

Dérangement	Cause	Remède
Il est difficile de déplacer la balayeuse en la poussant.	Les balais rotatifs, le rouleau brosse ou les roues sont bloqués.	► Éliminer le blocage des balais rotatifs, du rouleau brosse et des roues.
	La pression d'application des balais rotatifs est trop forte.	► Régler la hauteur des balais rotatifs,  7.2.
	Les pièces du réducteur fonctionnent difficilement.	► Graisser le réducteur,  12.2.
Des saletés ressortent sur le côté.	Le bac à déchets est plein.	► Vider le bac à déchets.
Le rendement de balayage est trop faible.	Le bac à déchets est plein ou les saletés qui se trouvent dans le bac à déchets sont trop lourdes.	► Vider le bac à déchets.
	Les balais rotatifs ou le rouleau brosse sont usés.	► Remplacer les balais rotatifs ou le rouleau brosse.

## 15 Caractéristiques techniques

### 15.1 Balayeuse KG 770.0

- Rendement de balayage théorique : 2900 m<sup>2</sup>/h
- Capacité maximale du bac à déchets : 40 l
- Poids : 13 kg

### 15.2 REACH

REACH (enRegistrement, Evaluation et Autorisation des substances CHimiques) est le nom d'un règlement CE qui couvre le contrôle de la fabrication, de l'importation, de la mise sur le marché et de l'utilisation des substances chimiques.

Pour obtenir de plus amples informations sur le respect du règlement REACH, voir [www.stihl.com/reach](http://www.stihl.com/reach).

## 16 Pièces de rechange et accessoires

### 16.1 Pièces de rechange et accessoires

**STIHL**  Ces symboles identifient les pièces de rechange d'origine STIHL et les accessoires d'origine STIHL.

STIHL recommande d'utiliser des pièces de rechange d'origine STIHL et des accessoires d'origine STIHL.

Bien que STIHL observe continuellement les marchés, ses services ne peuvent pas évaluer la fiabilité, la sécurité, ni les aptitudes de pièces de

rechange et d'accessoires d'autres fabricants et c'est pourquoi STIHL se dégage de toute responsabilité quant à leur utilisation.

Pour obtenir des pièces de rechange d'origine STIHL et des accessoires d'origine STIHL, s'adresser à un revendeur spécialisé STIHL.

## 17 Mise au rebut

### 17.1 Mis au rebut de la balayeuse

Pour obtenir de plus amples informations concernant la mise au rebut, consulter les services publics locaux ou un revendeur spécialisé STIHL.

Si l'on ne respecte pas la réglementation pour la mise au rebut, cela risque de nuire à la santé et à l'environnement.

- Remettre les produits STIHL, y compris l'emballage, à une station de collecte et de recyclage, conformément aux prescriptions locales.
- Ne pas les jeter avec les ordures ménagères.

## 18 Adresses

### 18.1 Direction générale STIHL

ANDREAS STIHL AG & Co. KG  
Postfach 1771  
D-71307 Waiblingen

## 18.2 Sociétés de distribution STIHL

### ALLEMAGNE

STIHL Vertriebszentrale AG & Co. KG  
Robert-Bosch-Straße 13  
64807 Dieburg  
Téléphone : +49 6071 3055358

### AUTRICHE

STIHL Ges.m.b.H.  
Fachmarktstraße 7  
2334 Vösendorf  
Téléphone : +43 1 86596370

### SUISSE

STIHL Vertriebs AG  
Isenrietstraße 4  
8617 Mönchaltorf  
Téléphone : +41 44 9493030

### RÉPUBLIQUE TCHÈQUE

Andreas STIHL, spol. s r.o.  
Chrlická 753  
664 42 Modřice

## 18.3 Importateurs STIHL

### BOSNIE-HERZÉGOVINE

UNIKOMERC d. o. o.  
Bišće polje bb  
88000 Mostar  
Téléphone : +387 36 352560  
Fax : +387 36 350536

### CROATIE

UNIKOMERC - UVOZ d.o.o.  
Sjedište :  
Amruševa 10, 10000 Zagreb  
Prodaja :  
Ulica Kneza Ljudevita Posavskog 56, 10410  
Velika Gorica  
Téléphone : +385 1 6370010  
Fax : +385 1 6221569

### TURQUIE

SADAL TARIM MAKİNELERİ DIŞ TİCARET A.Ş.  
Hürriyet Mahallesi Manas Caddesi No.1  
35473 Menderes, İzmir  
Téléphone : +90 232 210 32 32  
Fax: +90 232 210 32 33

2	Informaciones relativas a estas instrucciones para la reparación.....	29
3	Sinopsis.....	29
4	Indicaciones relativas a la seguridad.....	29
5	Preparación de la barredora para su uso.....	32
6	Montar barredora.....	32
7	Trabajar con la barredora.....	33
8	Después del trabajo.....	33
9	Transporte.....	34
10	Almacenamiento.....	34
11	Limpiar.....	35
12	Mantenimiento.....	35
13	Reparación.....	35
14	Subsanar las perturbaciones.....	36
15	Datos técnicos.....	36
16	Piezas de repuesto y accesorios.....	36
17	Gestión de residuos.....	36

## 1 Prólogo

Distinguidos clientes,

Nos alegramos de que se hayan decidido por STIHL. Desarrollamos y confeccionamos nuestros productos en primera calidad y con arreglo a las necesidades de nuestros clientes. De esta manera conseguimos elaborar productos altamente fiables incluso en condiciones de esfuerzo extremas.

STIHL también presta un Servicio Postventa de primera calidad. Nuestros comercios especializados garantizan un asesoramiento e instrucciones competentes así como un amplio asesoramiento técnico.

STIHL se declara expresamente a favor de tratar la naturaleza de forma sostenible y responsable. Estas instrucciones de servicio pretenden asistirle para hacer un uso ecológico y seguro de su producto STIHL durante toda su vida útil.

Le agradecemos su confianza y le deseamos que disfrute de su producto STIHL.



Dr. Nikolas Stihl

**IMPORTANTE: LEER ANTES DE USAR Y GUARDAR.**

## Índice

1	Prólogo.....	28
---	--------------	----

## 2 Informaciones relativas a estas instrucciones para la reparación

### 2.1 Documentación aplicable

Son aplicables las normas de seguridad locales.

### 2.2 Marca de las indicaciones de advertencia en el texto



#### ADVERTENCIA

- La indicación hace referencia a peligros que pueden provocar lesiones graves o la muerte.
  - ▶ Con las medidas mencionadas se pueden evitar lesiones graves o mortales.

#### INDICACIÓN

- La indicación hace referencia a peligros que pueden provocar daños materiales.
  - ▶ Con las medidas mencionadas se pueden evitar daños materiales.

### 2.3 Símbolos en el texto



Este símbolo remite a un capítulo de este manual de instrucciones.

## 3 Sinopsis

### 3.1 Barredora

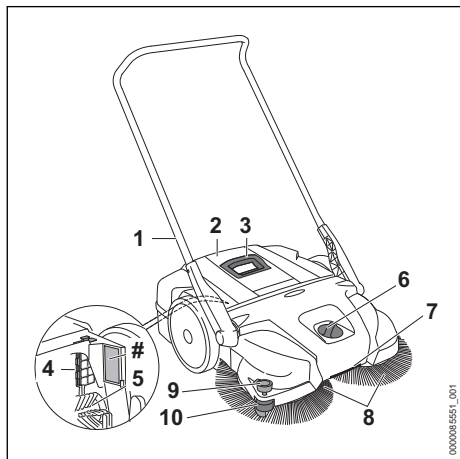

#### 1 Asidero de empuje

La barra de empuje sirve para sujetar y guiar la barredora.

#### 2 Depósito

El recipiente recoge la suciedad.

#### 3 Empuñadura

El asa sirve para extraer y transportar el recipiente.

#### 4 Filtro de aire

El filtro de aire filtra el aire de admisión.

#### 5 Rodillo barredor

El rodillo barredor guía la suciedad hasta el contenedor.

#### 6 Interruptor giratorio

El interruptor giratorio se utiliza para ajustar la altura de los cepillos de disco.

#### 7 Asidero de transporte

El asa de transporte sirve para transportar la barredora.

#### 8 Escobas circulares

Las escobas de plato barren la suciedad.

#### 9 Rodillo guía

El rodillo guía conduce la barredora a lo largo de paredes o bordillos.

#### 10 Sujetador

La sujeción presiona las cerdas de la escoba de plato contra el suelo.

### # Rótulo de potencia con número de máquina

## 3.2 Símbolos

Los símbolos pueden estar en la barredora y significar lo siguiente:



La presión de contacto es alta.



La presión de contacto es baja.



Gire en esta dirección para aumentar la presión de contacto.



No echar este producto a la basura doméstica.

## 4 Indicaciones relativas a la seguridad

### 4.1 Símbolos de advertencia

Los símbolos de advertencia en la barredora significan lo siguiente:



Tener en cuenta las indicaciones de seguridad y sus respectivas medidas.



Leer detenidamente y con máxima atención el manual de instrucciones y guardarlo.

## 4.2 Uso previsto

La barredora STIHL KG 770.0 se utiliza para eliminar la suciedad de la calzada, hojas, hierba, papel y materiales similares de superficies planas y duras.

La barredora STIHL KG 770.0 no está diseñada para barrer:

- líquidos, ácidos ni disolventes
- polvo explosivo o contaminado con patógenos ni mohos
- partículas incandescentes, cenizas calientes, cigarrillos humeantes ni materiales similares

No utilice la barredora para trabajar bajo la lluvia ni en condiciones húmedas o muy húmedas. No deje la barredora bajo la lluvia.

La unidad es apta para el uso comercial.

No utilice la barredora en atmósferas potencialmente explosivas.

### ▲ ADVERTENCIA

- Si la barredora no se utiliza conforme a lo previsto se pueden producir lesiones graves o la muerte de personas y daños materiales.
  - ▶ Utilice la barredora como se describe en este manual de instrucciones.

## 4.3 Requisitos para el operario

### ▲ ADVERTENCIA

- Los usuarios sin instrucción no pueden reconocer ni evaluar los peligros de la barredora. El usuario u otras personas pueden resultar gravemente heridos o morir.



- ▶ Leer detenidamente y con máxima atención el manual de instrucciones y guardarlo.

- ▶ Si la barredora se pasa a otra persona: entregue las instrucciones de uso a la otra persona.
- ▶ Asegurarse de que el operario cumpla los siguientes requisitos:
  - El operario está descansado.
  - El operario está física, sensorial y mentalmente capacitado para manejar y trabajar con la barredora. Si el operario tiene una capacidad física, sensorial o mental limitada solo podrá manejarla bajo la supervisión o instrucción de una persona responsable.
  - El operario puede reconocer y evaluar los peligros de la barredora.
  - El operario es mayor de edad o se está formando profesionalmente bajo tutela

en el marco de las normativas nacionales.

- El operario ha recibido instrucción de un concesionario STIHL o de una persona competente antes de trabajar con la barredora por primera vez.
- El operario no está bajo los efectos del alcohol, medicamentos ni drogas.
- ▶ En caso de dudas, acuda a un distribuidor especializado STIHL.

## 4.4 Ropa y equipamiento

### ▲ ADVERTENCIA

- Durante el trabajo se puede levantar polvo. El polvo aspirado puede perjudicar la salud y provocar reacciones alérgicas.
  - ▶ Utilizar una mascarilla protectora contra el polvo.
- La ropa inadecuada puede quedar atrapada en la barredora. Los usuarios sin ropa adecuada pueden sufrir lesiones graves.
  - ▶ Usar ropa ceñida.
  - ▶ Quitarse bufandas y joyas.
- Durante la limpieza o el mantenimiento, el usuario puede entrar en contacto con los cepillos de disco o el rodillo barredor. El usuario puede sufrir lesiones.
  - ▶ Utilizar guantes de trabajo de material resistente.
- Si el usuario lleva calzado no apropiado, se puede resbalar. El operario puede resultar lesionado.
  - ▶ Llevar calzado resistente y cerrado con suela antideslizante.

## 4.5 Zona de trabajo y entorno

### ▲ ADVERTENCIA

- Las personas no implicadas, los niños y los animales no pueden reconocer ni evaluar los peligros de la barredora. Las personas no implicadas, los niños y los animales pueden sufrir lesiones graves.
  - ▶ Las personas ajenas al trabajo, los niños y los animales se deben mantener alejados de la zona de trabajo.
  - ▶ No deje la barredora desatendida.
  - ▶ Asegúrese de que los niños no puedan jugar con la barredora.

## 4.6 Estado seguro

La barredora está en condiciones seguras si se cumplen las siguientes condiciones:

- La barredora no ha sufrido daños.
- La barredora está limpia y seca.

- El contenedor está correctamente sujeto.
- Se adjuntan accesorios originales STIHL para esta barredora.
- Los accesorios están montados correctamente.

## **▲ ADVERTENCIA**

- En un estado que no sea seguro, es posible que ciertos componentes ya no funcionen correctamente y se desactiven dispositivos de seguridad. Las personas pueden sufrir lesiones graves o mortales.
  - ▶ Trabaje con una barredora sin daños.
  - ▶ Si la barredora está sucia o mojada: limpie la barredora y déjela secar.
  - ▶ No modifique la barredora.
  - ▶ Coloque accesorios originales STIHL para esta barredora.
  - ▶ Monte el contenedor como se describe en este manual de instrucciones.
  - ▶ Montar los accesorios tal y como se especifica en este manual de instrucciones o en el manual de instrucciones del accesorio correspondiente.
  - ▶ No introduzca objetos en las aberturas de la barredora.
  - ▶ Sustituir las placas de características que estén desgastadas o dañadas.
  - ▶ En caso de dudas, acuda a un distribuidor especializado STIHL.

### 4.7 Trabajos

## **▲ ADVERTENCIA**

- En determinadas situaciones, el operario ya no puede trabajar de forma concentrada. El operario puede tropezar, caerse y resultar gravemente lesionado.
  - ▶ Trabajar de forma tranquila y prudente.
  - ▶ Si las condiciones de luz y visibilidad son malas: no utilice la barredora.
  - ▶ Utilice la barredora sola.
  - ▶ Prestar atención a los obstáculos.
  - ▶ Trabajar de pie sobre el suelo y mantener el equilibrio.
  - ▶ Si se perciben signos de cansancio, hacer una pausa.
- Los cepillos de disco giratorio y el rodillo barredor pueden cortar al usuario. El usuario puede sufrir lesiones graves.
  - ▶ No toque los cepillos de los discos giratorios ni el rodillo barredor.
  - ▶ Si los cepillos de disco o el rodillo barredor están bloqueados por un objeto: detenga el trabajo y retire el objeto.

- Si la barredora cambia o se comporta de forma inusual durante el trabajo, es posible que no esté en condiciones de seguridad. Las personas pueden sufrir lesiones graves y se pueden producir daños materiales.
  - ▶ Finalizar el trabajo y acudir a un distribuidor especializado STIHL.
- No choque contra objetos, andamios ni estanterías mientras trabaja. Estos se pueden caer o los objetos se pueden desplomar. El usuario puede sufrir lesiones graves y se pueden producir daños materiales.
  - ▶ No choque contra objetos, andamios ni estanterías.
- Si la barredora se estaciona en superficies inclinadas, puede rodar. Las personas pueden resultar heridas y se pueden producir daños materiales.
  - ▶ Aparque la barredora únicamente en superficies niveladas y asegúrela para que no pueda rodar.
- Puede haber fragmentos, metal u otros materiales con bordes afilados en el recipiente. Al vaciar el recipiente, el usuario puede sufrir lesiones graves y se pueden producir daños materiales.
  - ▶ Ponerse guantes de trabajo.
- Si se fijan objetos a la barra de empuje o se transportan sobre la barredora, esta puede volcar o resultar dañada. Las personas pueden resultar heridas y pueden producirse daños materiales.
  - ▶ No sujete objetos a la barra de empuje ni los transporte sobre la barredora.

### 4.8 Transporte

## **▲ ADVERTENCIA**

- Durante el transporte, la barredora puede volcar o moverse. Las personas pueden resultar heridas y se pueden producir daños materiales.
  - ▶ Asegure la barredora con cintas tensoras, correas o una red para que no se pueda volcar ni mover.
- El asa del recipiente sirve para retirar y transportar el recipiente y no para transportar la barredora. Si la barredora se transporta por el asa del recipiente, este se puede soltar involuntariamente y se pueden producir daños materiales.
  - ▶ Transporte la barredora como se describe en este manual de instrucciones.

## 4.9 Almacenamiento

### ▲ ADVERTENCIA

- Los niños no pueden reconocer y evaluar los peligros de la barredora. Los niños pueden sufrir lesiones graves.
  - ▶ Mantenga la barredora fuera del alcance de los niños.
- Los componentes metálicos de la barredora se pueden corroer debido a la humedad. La barredora puede resultar dañada.
  - ▶ Mantenga la barredora limpia y seca.
- La barra de empuje se puede abatir de forma incontrolada y atrapar partes del cuerpo entre la barra de empuje y la carcasa. Las personas podrían lesionarse.
  - ▶ No introduzca la mano en la zona de giro de la barra de empuje.
- Las cerdas dobladas o retorcidas se pueden deformar permanentemente.
  - ▶ Guarde la barredora de forma que las cerdas de las escobas de disco no estén dobladas ni deformadas.

## 4.10 Limpieza, mantenimiento y reparación





### ▲ ADVERTENCIA

- Los productos de limpieza cortantes, la limpieza con chorro de agua o los objetos afilados pueden dañar la barredora. Si la barredora no se limpia correctamente, es posible que los componentes dejen de funcionar correctamente y que se desactiven los dispositivos de seguridad. Las personas pueden sufrir lesiones graves.
  - ▶ Limpie la barredora como se describe en este manual de instrucciones.
- Si la barredora no se mantiene o repara adecuadamente, los componentes pueden dejar de funcionar correctamente y los dispositivos de seguridad pueden quedar inutilizables. Las personas pueden resultar gravemente heridas o morir.
  - ▶ No realice el mantenimiento ni repare la barredora usted mismo.
  - ▶ Si la barredora necesita mantenimiento o reparación: consulte a un concesionario de servicio STIHL autorizado.

## 5 Preparación de la barredora para su uso

### 5.1 Preparación de la barredora para su uso

Antes de comenzar cualquier trabajo se deben realizar los siguientes pasos:

- ▶ Asegurarse de que los siguientes componentes se encuentren en un estado seguro:
  - Barredora,  4.6.
- ▶ Limpiar la barredora,  11.1.
- ▶ Montaje de la barra de empuje,  6.1.
- ▶ Ajustar la altura de los cepillos de disco,  7.2.
- ▶ Si no se pueden llevar a cabo los pasos: no utilice la barredora y consulte a un concesionario de servicio STIHL autorizado.

## 6 Montar barredora

### 6.1 Montaje de la barra de empuje

La barra de empuje se puede fijar en 2 posiciones y ajustarse así a la altura del usuario.

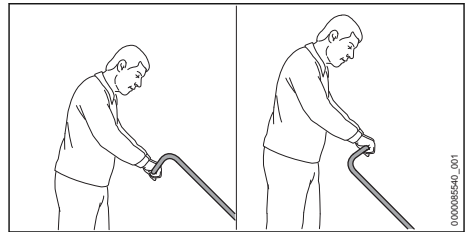

- ▶ Alinee la barra de empuje a la altura del usuario.

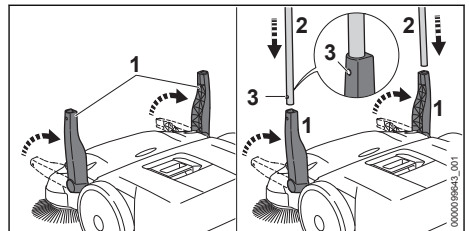

- ▶ Coloque ambos soportes (1) verticalmente.
- ▶ Introduzca al mismo tiempo la barra de empuje (2) en el soporte (1). Los muelles de enclavamiento (3) encajan de forma audible.



## 7 Trabajar con la barredora

### 7.1 Sujetar y guiar la barredora

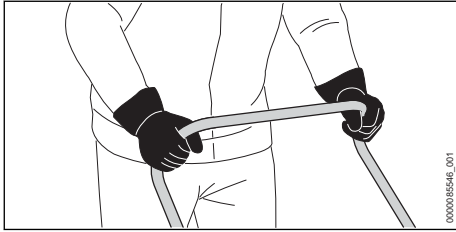

- ▶ Sujete la barra de empuje con ambas manos de modo que los pulgares encierran la barra de empuje.

### 7.2 Ajuste de la altura de los cepillos de disco

La altura de los cepillos de disco se puede ajustar en 7 posiciones en función de la aplicación.

- Nivel 1 y nivel 2: para superficies planas
- Nivel 3 y nivel 4: para superficies irregulares, hojas húmedas o arena
- Nivel 5 a nivel 7: para reajustar las cerdas desgastadas

Las cerdas de las escobas de disco solo se deben apoyar en el suelo con una ligera presión. Una presión de contacto excesiva aumenta el desgaste.

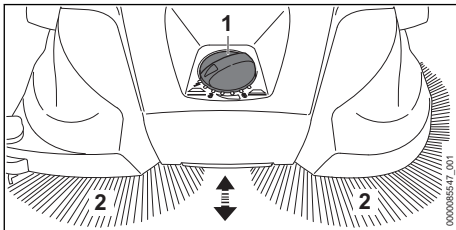

- ▶ Coloque el interruptor giratorio (1) en la posición deseada.  
Las cerdas (2) de las escobas de disco se apoyan en el suelo con una ligera presión.

### 7.3 Barrer

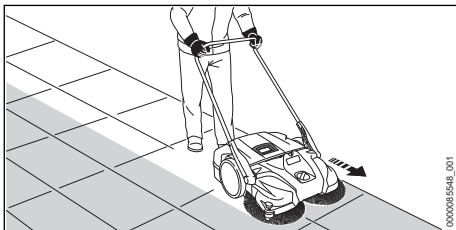

- ▶ Empuje la barredora hacia delante lentamente y de forma controlada.
- ▶ Ajuste la velocidad al entorno.
- ▶ Las pequeñas elevaciones de 2 - 3 cm se pueden superar presionando ligeramente hacia abajo la barra de empuje.

### 7.4 Vaciar el depósito

STIHL recomienda vaciar el recipiente únicamente al aire libre.

El recipiente está lleno cuando la suciedad recogida sale por el lateral.

Para poder seguir trabajando durante un breve espacio de tiempo, levante la barredora por la parte delantera para desplazar la suciedad del contenedor hacia la parte trasera. Esto permite aprovechar mejor la capacidad del contenedor.

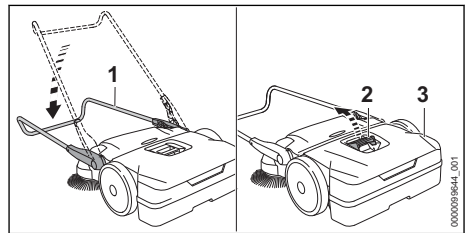

- ▶ Despliegue de la barra de empuje (1).
- ▶ Tire de la empuñadura (2) hacia arriba.
- ▶ Retire y vacíe el recipiente (3).

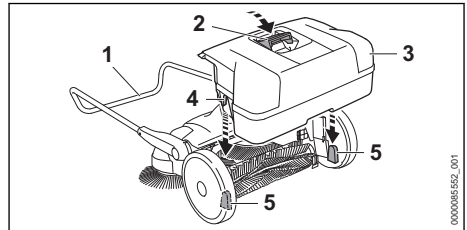

- ▶ Introduzca el recipiente (3) en la barredora de forma que los huecos (4) del recipiente (3) encajen en los receptáculos (5) de la barredora.
- ▶ Presione la empuñadura (2) hacia abajo.
- ▶ Doble la barra de empuje (1) hacia arriba.

## 8 Después del trabajo

### 8.1 Después del trabajo

- ▶ Retire y vacíe el recipiente.
- ▶ Si la barredora está mojada: deje que se seque.
- ▶ Limpiar la barredora.

- ▶ Limpiar la escoba de disco y el rodillo barredor.

## 9 Transporte

### 9.1 Transporte de la barredora

#### Empujar la barredora

- ▶ Empuje la barredora hacia delante lentamente y de forma controlada.

#### Cargar la barredora

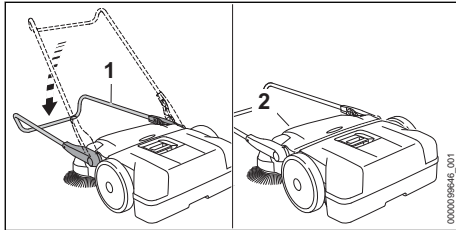

- ▶ Despliegue de la barra de empuje (1).
- ▶ Sujete la barredora por el asa de transporte (2) y levántela verticalmente.



- ▶ Transporte la barredora por el asa de transporte de forma que los cepillos de disco apunten hacia fuera del cuerpo.

#### Transporte de la barredora en un vehículo

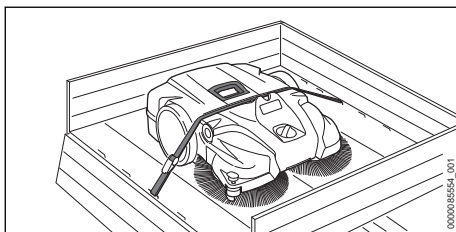

- ▶ Si la barredora se debe transportar ahorrando espacio:
  - ▶ Retire la barra de empuje con soporte.
  - ▶ Coloque la barredora en el vehículo de forma que las cerdas de los cepillos de disco no queden dobladas.
  - ▶ Asegure la barredora con una correa tensora entre el contenedor y la carcasa.

- ▶ Asegure la barredora para que no se pueda volcar ni mover.

#### Desmontar la barra de empuje con soporte

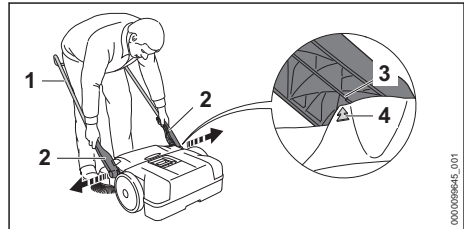

- ▶ Coloque la barra de empuje (1) en un ángulo de 45°. Las flechas (4) de la carcasa están alineadas con la barra (3) del soporte (2).
- ▶ Separe ligeramente el soporte (2) y extráigalo.

#### Montaje de la barra de empuje con soporte

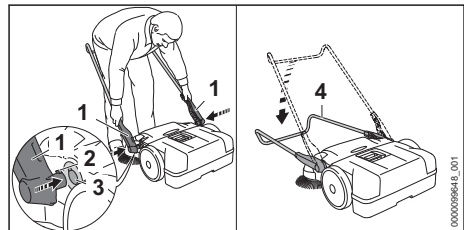

- ▶ Separe ligeramente el soporte (1) y sujételo.
- ▶ Introduzca las lengüetas de enclavamiento (2) en el hueco de los receptáculos (3).
- ▶ Pliegue completamente hacia abajo la barra de empuje (4). La barra de empuje (4) se enclava de forma audible.

## 10 Almacenamiento

### 10.1 Almacenar la barredora

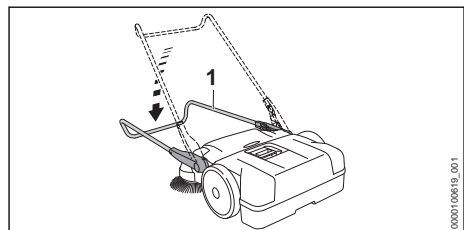

- ▶ Pliegue completamente hacia abajo la barra de empuje (1).

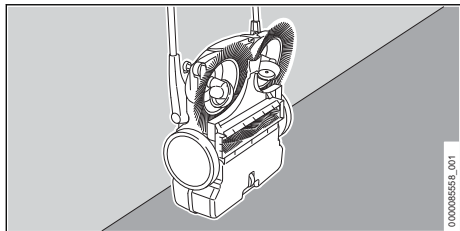

- ▶ Coloque la barredora en posición vertical y asegúrela para que no se caiga.
- ▶ Asegure la barra de empuje para evitar que se pliegue involuntariamente.
- ▶ Almacenar la barredora de forma que se cumplan las siguientes condiciones:
  - La barredora no se puede volcar ni mover.
  - La barredora está fuera del alcance de los niños.
  - La barredora está limpia y seca.

## 11 Limpiar

### 11.1 Limpiar la barredora

- ▶ Limpiar las piezas de plástico con un paño húmedo.
- ▶ Limpiar las ranuras de ventilación con un pincel.

### 11.2 Limpieza de la escoba de disco y del rodillo barredor

- ▶ Si los cepillos del disco o el rodillo barredor están bloqueados: retire con cuidado los objetos extraños enrollados o atascados.
- ▶ Limpie la escoba de disco y el rodillo barredor con un paño húmedo.

### 11.3 Limpiar el filtro de aire

- ▶ Retire el recipiente.

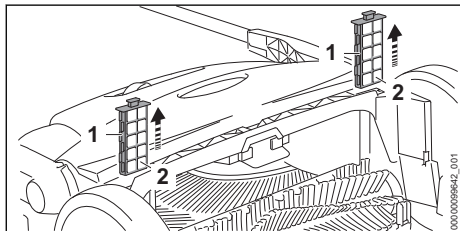

- ▶ Extraiga el filtro de aire (1) de las guías.
- ▶ Retire los insertos de espuma (2).
- ▶ Enjuague los insertos de espuma (2) con agua corriente tibia.
- ▶ En el caso de que el filtro de aire (1) esté dañado: sustituir dicho filtro (1).

- ▶ Deje que los insertos de espuma (2) se sequen al aire.
- ▶ Introduzca los insertos de espuma (2) en los filtros de aire (1).
- ▶ Introduzca el filtro de aire (1) en las guías de la barredora.

## 12 Mantenimiento

### 12.1 Enderezar las cerdas dobladas

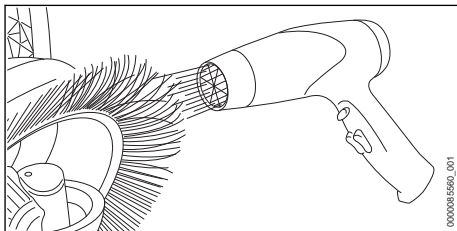

- ▶ Caliente suavemente las cerdas con un secador de pelo y alíselas.

#### INDICACIÓN

- Las temperaturas excesivas, el aire caliente o las llamas abiertas dañarán permanentemente las cerdas.
  - ▶ Utilice un soplador de aire caliente para alinear las cerdas.

### 12.2 Lubricar el engranaje

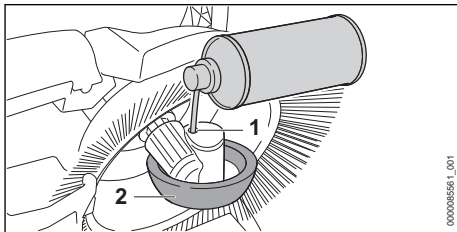

- ▶ Coloque la barredora en posición vertical.
- ▶ Pulverice un aerosol de silicona a base de alcohol a través de la abertura (1) del alojamiento de la rueda (2).

## 13 Reparación



### 13.1 Reparar la barredora

El usuario no puede reparar la barredora por sí mismo.

- ▶ Si la barredora, los cepillos de disco o el rodillo barredor están dañados: no utilice la barredora y consulte a un concesionario STIHL.

## 14 Subsancar las perturbaciones

### 14.1 Solucionar problemas de la barredora

Anomalia	Causa	Soluci3n
La barredora es diflcil de empujar.	Los cepillos de disco, el rodillo barredor o las ruedas est1n bloqueados.	► Elimine las obstrucciones en el cepillo de disco, el rodillo barredor y las ruedas.
	La presi3n de contacto de los cepillos de disco es demasiado alta.	► Ajustar la altura de los cepillos de disco,  7.2.
	Los engranajes funcionan con lentitud.	► Lubricar el engranaje,  12.2.
La suciedad se escapa por el costado.	El dep3sito est1 lleno.	► Vaciar el dep3sito.
La capacidad de barrido es demasiado baja.	El contenedor est1 lleno o la suciedad que contiene es demasiado pesada.	► Vaciar el dep3sito.
	Los cepillos de disco o el rodillo barredor est1n desgastados.	► Sustituya el cepillo de disco o el rodillo barredor.

## 15 Datos t3cnicos

### 15.1 Barredora KG 770.0

- Capacidad te3rica de barrido: 2900 m<sup>2</sup>/h
- Contenido m1ximo del dep3sito: 40 l
- Peso: 13 kg

### 15.2 REACH

REACH designa una ordenanza CE para el registro, evaluaci3n y homologaci3n de productos qu3micos.

Para informaciones para cumplimentar la ordenanza REACH, v3ase [www.stihl.com/reach](http://www.stihl.com/reach).

## 16 Piezas de repuesto y accesorios

### 16.1 Piezas de repuesto y accesorios

**STIHL**  Estos s3mbolos caracterizan las piezas de repuesto STIHL y los accesorios originales STIHL.

STIHL recomienda emplear piezas de repuesto STIHL y accesorios originales STIHL.

Las piezas de repuesto y los accesorios de fabricantes externos no pueden ser evaluados por STIHL en lo que respecta a su fiabilidad, seguridad y aptitud pese a una observaci3n continua del mercado por lo que STIHL tampoco puede responsabilizarse de su aplicaci3n.

Las piezas de repuesto y los accesorios originales STIHL se pueden adquirir en un distribuidor especializado STIHL.

## 17 gesti3n de residuos

### 17.1 Deshacerse de la barredora

La administraci3n municipal o los distribuidores especializados STIHL ofrecen informaci3n sobre la gesti3n de residuos.

Una gesti3n indebida puede da1ar la salud y el medio ambiente.

- Llevar los productos STIHL incluido el embalaje a un punto de recogida adecuado para el reciclado con arreglo a las prescripciones locales.
- No echarlos a la basura dom3stica.

## Popis sadr1aja

1	Predgovor.....	37
2	Informacije uz ovu uputu za uporabu.....	37
3	Pregled.....	37
4	Upute o sigurnosti u radu.....	38
5	Pripremanje uređaja za metenje za primjenu.....	40
6	Sastavljanje uređaja za metenje.....	40
7	Rad s uređajem za metenje.....	41
8	Nakon rada.....	42
9	Transport.....	42
10	Pohranjivanje/skladištenje.....	43
11	Čišćenje.....	43

12	Održavati.....	43
13	Popravlјati.....	44
14	Odkloniti smetnje/kvarove.....	44
15	Tehnički podaci.....	44
16	Pričuvni dijelovi i pribor.....	44
17	Zbrinjavanje.....	45
18	Adrese.....	45

## 1 Predgovor

Dragi kupci,

raduje nas da ste se odlučili za tvrtku STIHL. Svoje proizvode razvijamo i izrađujemo u vrhunskoj kvaliteti sukladno potrebama naših kupaca. Tako i pri ekstremnim zahtjevima nastaju proizvodi velike pouzdanosti.

STIHL pruža vrhunsku kakvoću i pri servisiranju. Naš stručni trgovac jamči kompetentno savjetovanje i upućivanje, kao i sveobuhvatnu tehničku skrb.

Tvrtka STIHL izričito je posvećena održivom i odgovornom opođenju prema prirodi. Ove upute za uporabu pomažu vam da svoj proizvod tvrtke STIHL rabite na siguran i ekološki način s dugim rokom trajanja.

Zahvaljujemo vam na povjerenju i želimo vam mnogo radosti s vašim proizvodom tvrtke STIHL.



Dr. Nikolas Stihl

**VAŽNO! PRIJE KORIŠTENJA PROČITATI I POHRANITI NA SIGURNO MJESTO.**

## 2 Informacije uz ovu uputu za uporabu

### 2.1 Primjenjivi dokumenti

Primjenjuju se lokalni sigurnosni propisi.

### 2.2 Označavanje upozornih uputa u tekstu



#### UPOZORENJE

- Uputa upućuje na opasnosti, koje mogu uzrokovati teške ozljede ili smrt.
  - Navedene mjere mogu spriječiti teške ozljede ili smrt.

#### UPUTA

- Uputa ukazuje na opasnosti, koje mogu uzrokovati štete na stvarima.
  - Navedene mjere mogu spriječiti štete na stvarima.

### 2.3 Simboli u tekstu



Ovaj simbol upućuje na poglavlje u ovoj uputi za uporabu.

## 3 Pregled

### 3.1 Uređaj za metenje

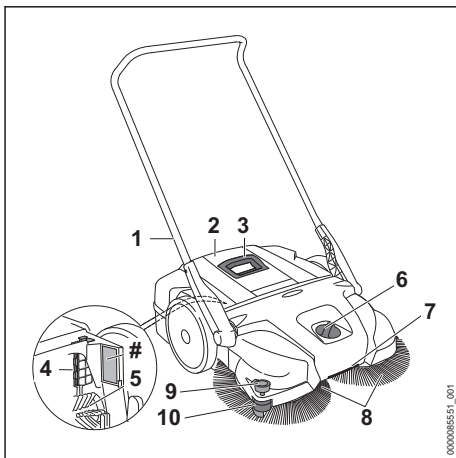

#### 1 Pomični stremen

Pomični stremen služi za držanje i vođenje uređaja za metenje.

#### 2 Spremnik

Spremnik prihvaća prljavštinu.

#### 3 Ručka

Ručka služi za skidanje i nošenje spremnika.

#### 4 Pročistač zraka

Pročistač zraka pročišćava usisani zrak.

#### 5 Valjak za metenje

Valjak za metenje vodi prljavštinu u spremnik.

#### 6 Okretni prekidač

Okretni prekidač služi za podešavanje visine tanjurastih metli.

#### 7 Transportna ručka

Transportna ručka služi za nošenje uređaja za metenje.

#### 8 Tanjuraste metle

Tanjuraste metle metu prljavštinu.

## 9 Rola za vođenje

Rola za vođenje vodi uređaj za metenje na zidovima ili rubnjacima.

## 10 Niski držač

Niski držač pritišće četke/čekinje tanjuraste metle o tlo.

## # Pločica s oznakom snage s brojem stroja

### 3.2 Simboli

Simboli mogu biti na uređaju za metenje i imaju sljedeće značenje:



Potisni je tlak previsok.



Potisni je tlak nizak.



Okrenite u ovom smjeru kako biste povisili potisni tlak.



Nemojte odlagati proizvod s kućnim otpadom.

## 4 Upute o sigurnosti u radu

### 4.1 Simboli upozorenja

Simboli upozorenja na uređaju za metenje imaju sljedeće značenje:



Sljedite upute za sigurnost na radu i njihove mjere.



S razumijevanjem pročitajte upute za uporabu i sačuvajte ih.

### 4.2 Namjenska uporaba

Uređaj za metenje STIHL KG 770.0 služi za uklanjanje ulične prljavštine, lišća, trave, papira i sličnog materijala na ravnim i čvrstim površinama. Uređaj za metenje STIHL KG 770.0 ne služi za metenje:

- tekućina, kiselina ili otapala
- eksplozivne prašine ili prašine koja je prijenosnik bolesti i gljivica
- užarenih čestica, vrućeg pepela, gorućih cigareta i sličnih materijala

Uređaj za metenje ne služi za radove na kiši ili u mokrom ili vrlo vlažnom okruženju. Ne ostavljajte uređaj za metenje na kiši.

Uređaj je namijenjen za komercijalnu uporabu.

Uređaj za metenje ne smije raditi u područjima u kojima postoji opasnost od eksplozija.

## ▲ UPOZORENJE

- Ako se uređaj za metenje ne upotrebljava namjenski, osobe mogu biti teško ozlijeđene ili smrtno stradati i može nastati materijalna šteta.

- ▶ Upotrebljavajte uređaj za metenje kako je opisano u ovim uputama za uporabu.

### 4.3 Zahtjevi za korisnika

## ▲ UPOZORENJE

- Korisnici bez obuke ne mogu prepoznati i procijeniti opasnosti od uređaja za metenje. Korisnik ili druge osobe mogu se teško ozlijediti ili smrtno stradati.



- ▶ S razumijevanjem pročitajte upute za uporabu i sačuvajte ih.

- ▶ Ako se uređaj za metenje predaje drugoj osobi: uvijek istovremeno predajte i upute za uporabu.

- ▶ Uvjerite se da korisnik ispunjava sljedeće uvjete:

- Korisnik je odmoran.
- Korisnik je tjelesno, osjetilno i duhovno sposoban posluživati uređaj za metenje i s njime raditi. Ako korisnik ima tjelesna, osjetilna ili duševna ograničenja, smije upotrebljavati uređaj samo pod nadzorom ili prema uputi odgovorne osobe.
- Korisnik može prepoznati i ocijeniti opasnosti uređaja za metenje.
- Korisnik je punoljetan ili je pod nadzorom obučan za određenu profesiju u skladu s nacionalnim propisima.
- Korisnik je dobio poduku od stručnog trgovca društva STIHL ili od stručne osobe prije nego što je počeo prvi puta raditi s uređajem za metenje.
- Korisnik nije pod utjecajem alkohola, lijekova ni droga.
- ▶ Ako postoje nejasnoće: potražite pomoć stručnog trgovca društva STIHL.

### 4.4 Odjeća i oprema

## ▲ UPOZORENJE

- Za vrijeme rada može se zavrtožiti prašina. Udahnuta prašina može naštetiti zdravlju i izazvati alergijsku reakciju.

- ▶ Nosite masku za zaštitu od prašine.

- Neprikladna odjeća može se zaplesti u uređaj za metenje. Korisnik koji ne nosi prikladnu odjeću može se teško ozlijediti.
  - ▶ Nositi usko prijanjajuću odjeću.
  - ▶ Odložite šalove i nakit.
- Za vrijeme čišćenja ili održavanja korisnik može doći u kontakt s tanjurastim metlama ili valjkom za metenje. Korisnik se može ozlijediti.
  - ▶ Nosite radne rukavice od otpornog materijala.
- Ako korisnik nosi neprikladnu obuću, može se pokliznuti. Korisnik se može ozlijediti.
  - ▶ Nosite čvrstu, zatvorenu obuću s prijanjajućim potplatom.

## 4.5 Područje rada i okolina

### ▲ UPOZORENJE

- Osobe koje ne sudjeluju u radu, djeca i životinje ne mogu prepoznati i procijeniti opasnosti uređaja za metenje. Osobe koje ne sudjeluju u radu, djeca i životinje mogu se teško ozlijediti.
  - ▶ Osobe koje ne sudjeluju u radu, djecu i životinje držite na sigurnoj udaljenosti od područja rada.
  - ▶ Ne ostavljajte uređaj za metenje bez nadzora.
  - ▶ Osigurajte da se djeca ne mogu igrati uređajem za metenje.

## 4.6 Sigurnosno ispravno stanje

Uređaj za metenje u sigurnosno je ispravnom stanju ako su ispunjeni sljedeći uvjeti:

- Uređaj za metenje neoštećen je.
- Uređaj za metenje čist je i suh.
- Spremnik je ispravno montiran.
- Za ovaj uređaj za metenje montiran je originalni pribor društva STIHL.
- Pribor je ispravno montiran.

### ▲ UPOZORENJE

- U sigurnosno neispravnom stanju ugradbeni dijelovi više ne mogu ispravno funkcionirati i sigurnosne naprave mogu se deaktivirati. Osobe se mogu teško ozlijediti ili smrtno stradati.
  - ▶ Radite s neoštećenim uređajem za metenje.
  - ▶ Ako je uređaj za metenje onečišćen ili mokar: očistite uređaj za metenje i pustite ga da se osuši.
  - ▶ Ne vršite izmjene na uređaju za metenje.
  - ▶ Za ovaj uređaj za metenje montirajte originalni pribor društva STIHL.

- ▶ Dograđujte spremnike kako je opisano u ovim uputama za uporabu.
- ▶ Montirajte pribor kako je opisano u ovim uputama za uporabu ili u uputama za uporabu pribora.
- ▶ Ne gurajte predmete u otvore uređaja za metenje.
- ▶ Zamijenite istrošene ili oštećene natpise s napomenama.
- ▶ Ako postoje nejasnoće: potražite pomoć stručnog trgovca tvrtke STIHL.

## 4.7 Rad

### ▲ UPOZORENJE

- U određenim situacijama korisnik više ne može koncentrirano raditi. Korisnik se može spotaknuti, pasti i biti teško ozlijeđen.
  - ▶ Radite mirno i promišljeno.
  - ▶ Ako su osvjtljenje i vidljivost loši: ne radite s uređajem za metenje.
  - ▶ Sami rukujte uređajem za metenje.
  - ▶ Pazite na prepreke.
  - ▶ Raditi stojeći na tlu i održavati ravnotežu.
  - ▶ Ako se pojave znakovi umora, napravite stanku u radu.
- Rotirajuće tanjuraste metle i valjak za metenje mogu porezati korisnika. Korisnik se može ozbiljno ozlijediti.
  - ▶ Ne dirajte rotirajuće tanjuraste metle i valjak za metenje.
  - ▶ Ako tanjuraste metle ili valjak za metenje blokira neki predmet: prekinite rad i uklonite predmet.
- Ako na uređaju za metenje za vrijeme rada nastanu promjene ili se neobično ponaša, moguće je da uređaj za metenje nije u sigurnosno ispravnom stanju. Može doći do teških ozljeda i materijalne štete.
  - ▶ Prestanite s radom i potražite pomoć stručnog trgovca tvrtke STIHL.
- Tijekom rada nemojte udarati o predmete, konstrukcije ili regale. Oni se mogu prevrnuti ili predmeti mogu pasti. Korisnik se može teško ozlijediti, a može nastati i materijalna šteta.
  - ▶ Ne udarajte o predmete, konstrukcije ili regale.
- Ako ostavite uređaj za metenje na strmoj površini, može se otkotrljati. Osobe se mogu ozlijediti i može nastati materijalna šteta.
  - ▶ Ostavljajte uređaj za metenje samo na ravnim površinama i osigurajte ga tako da se ne može otkotrljati.
- U spremniku se mogu nalaziti krotine, metal ili drugi materijal s oštrim rubovima. Pri praž-

njenju spremnika korisnik se može teško ozlijediti, a može nastati i materijalna šteta.

► Nosite radne rukavice.

- Ako su na pomičnom stremenu pričvršćeni predmeti ili ako se na uređaju za metenje prevoze predmeti, uređaj za metenje može se prevrnuti ili oštetiti. Osobe se mogu ozlijediti i može nastati materijalna šteta.
  - Nemojte pričvršćivati predmete na pomični stremen niti ih prevoziti na uređaju za metenje.

## 4.8 Transport

### ▲ UPOZORENJE

- Za vrijeme transporta uređaj za metenje može se prevrnuti ili se pomicati. Osobe se mogu ozlijediti i može nastati materijalna šteta.
  - Uređaj za metenje osigurajte zateznim trakama, remenjem ili mrežom tako da se ne može prevrnuti niti pomaknuti.
- Ručka na spremniku prikladna je za skidanje i nošenje spremnika, a ne za nošenje uređaja za metenje. Ako se uređaj za metenje nosi na ručki spremnika, spremnik se može neželjeno odvojiti i mogu nastati materijalne štete.
  - Nosite uređaj za metenje kako je opisano u ovim uputama za uporabu.

## 4.9 Skladištenje

### ▲ UPOZORENJE

- Djeca ne mogu prepoznati i procijeniti opasnosti koje proizlaze iz uređaja za metenje. Djeca se mogu teško ozlijediti.
  - Čuvajte uređaj za metenje izvan dosega djece.
- Metalni dijelovi na uređaju za metenje mogu korodirati zbog vlage. Uređaj za metenje može se oštetiti.
  - Čuvajte uređaj za metenje na čistom i suhom mjestu.
- Pomični stremen može se nekontrolirano preklopiti i priklještit dijelove tijela između pomičnog stremena i kućišta. Osobe se mogu ozlijediti.
  - Ne zahvaćajte u područje zakretanja pomičnog stremena.
- Slomljene ili savijene četke/čekinje mogu se trajno izobličiti.
  - Čuvajte uređaj za metenje tako da se četke/čekinje tanjurastih metli ne mogu prelomiti ili izobličiti.

## 4.10 Čišćenje, održavanje i popravak





### ▲ UPOZORENJE

- Oštra sredstva za čišćenje, čišćenje vodenim mlazom ili šiljasti predmeti mogu oštetiti uređaj za metenje. Ako se uređaj za metenje ispravno ne čisti, ugradbeni dijelovi više ne mogu ispravno funkcionirati i sigurnosne naprave mogu biti stavljene izvan snage. Može doći do teških ozljeda.
  - Čistite uređaj za metenje kako je opisano u ovim uputama za uporabu.
- Ako se uređaj za metenje ispravno ne održava ili popravlja, ugradbeni dijelovi više ne mogu ispravno funkcionirati i sigurnosne naprave mogu se isključiti. Osobe se mogu teško ozlijediti ili smrtno stradati.
  - Nemojte održavati niti popravljati uređaj za metenje sami.
  - Ako se uređaj za metenje mora održavati ili popravljati: potražite pomoć stručnog trgovca tvrtke STIHL.

## 5 Pripremanje uređaja za metenje za primjenu

### 5.1 Pripremanje uređaja za metenje za primjenu

Prije svakog početka rada moraju se izvršiti sljedeći koraci:

- Osigurajte da se sljedeći ugradbeni dijelovi nalaze u sigurnosno ispravnom stanju:
  - Uređaj za metenje,  4.6.
- Čišćenje uređaja za metenje,  11.1.
- Dogradnja pomičnog stremena,  6.1.
- Podešavanje visine tanjuraste metle,  7.2.
- Ako se koraci ne mogu izvršiti: ne upotrebljavajte uređaj za metenje i potražite pomoć stručnog trgovca društva STIHL.

## 6 Sastavljanje uređaja za metenje

### 6.1 Demontaža pomičnog stremena

Pomični se stremen može dograditi u 2 položaja i tako prilagoditi veličini tijela korisnika.



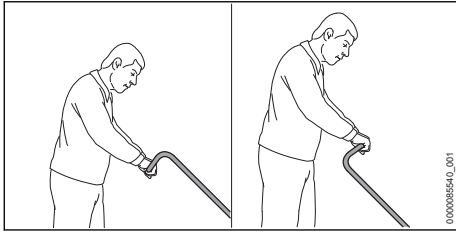

- Prilagodite pomični stremen veličini tijela korisnika.

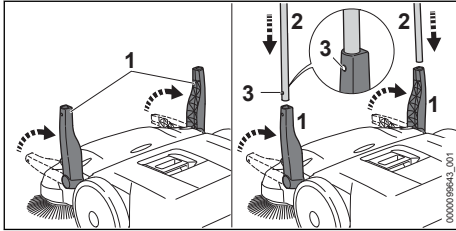

- Postavite oba držača (1) okomito prema gore.
- Istovremeno gurnite pomični stremen (2) u držače (1).  
Opruge za zaključavanje (3) čujno se uglavljuju.

## 7 Rad s uređajem za metenje

### 7.1 Držanje i vođenje uređaja za metenje

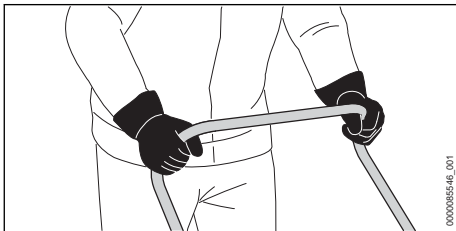

- Držite pomični stremen objema rukama tako da palci obuhvaćaju pomični stremen

### 7.2 Podešavanje visine tanjuraste metle

Visina tanjurastih metli može se podesiti u 7 položaja ovisno o primjeni.

- Razina 1 i razina 2: za ravne površine
- Razina 3 i 4: za neravne površine, vlažno lišće ili pijesak
- Razina 5 i 7: za naknadno podešavanje pri istrošenim četkama/čekinjama

Četke/čekinje tanjurastih metli smiju nalijegati na tlo samo s laganim pritiskom/tlakom. Previsoki pritiski tlak povećava trošenje.

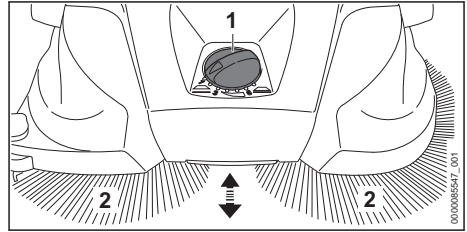

- Postavite okretni prekidač (1) u željeni položaj. Četke/čekinje (2) tanjurastih metli naliežu na tlo samo s laganim pritiskom.

### 7.3 Metenje

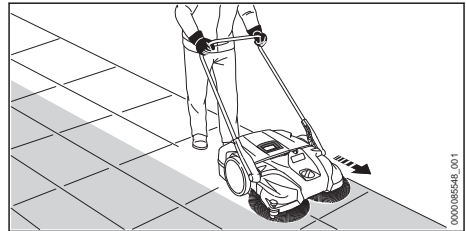

- Polagano i kontrolirano gurajte uređaj za metenje prema naprijed.
- Prilagodite brzinu kretanja okolini.
- Prijeđite mala povišenja od 2 – 3 cm laganim pritiskanjem pomičnog stremena prema dolje.

### 7.4 Pražnjenje spremnika

STIHL preporuča da spremnik praznite samo na otvorenom.

Spremnik je pun kada prikupljena nečistoća izlazi postrance.

Kako bi se moglo kraće vrijeme nastaviti s radom, sprijeda podignite uređaj za metenje i nečistoću u spremniku potisnite prema natrag. Na taj se način može bolje iskoristiti zapremina spremnika.

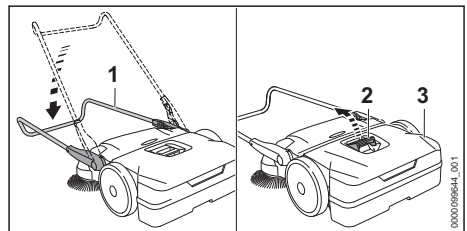

- Zaklopite pomični stremen (1).

- ▶ Povucite ručku (2) prema gore.
- ▶ Skinite i ispraznite spremnik (3).

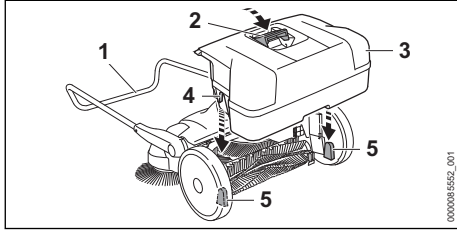

- ▶ Spremnik (3) umetnite u uređaj za metenje tako da otvori (4) na spremniku (3) pristaju u prihvate (5) uređaja za metenje.
- ▶ Pritisnite ručku (2) prema dolje.
- ▶ Otklopite pomični stremen (1) prema gore.

## 8 Nakon rada

### 8.1 Nakon rada

- ▶ Skinite i ispraznite spremnik.
- ▶ Ako je uređaj za metenje mokar: pustite uređaj za metenje da se osuši.
- ▶ Očistite uređaj za metenje.
- ▶ Očistite tanjuraste metle i valjak za metenje

## 9 Transport

### 9.1 Prijevoz uređaja za metenje

#### Guranje uređaja za metenje

- ▶ Polagano i kontrolirano gurajte uređaj za metenje prema naprijed.

#### Nošenje uređaja za metenje

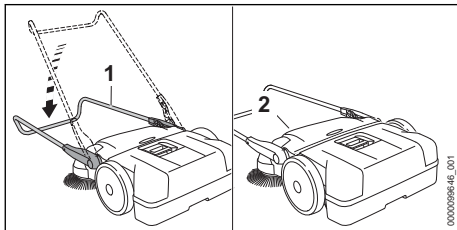

- ▶ Zaklopite pomični stremen (1).
- ▶ Uхватite uređaj za metenje na transportnoj ručki (2) i postavite ga u uspravan položaj.



- ▶ Nosite uređaj za metenje na transportnoj ručki tako da su tanjuraste metle usmjerene od tijela.

#### Prijevoz uređaja za metenje u vozilu

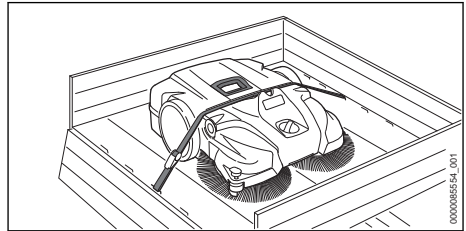

- ▶ Ako se uređaj za metenje mora prevoziti uz uštedu prostora:
  - ▶ Demontirajte pomični stremen s držačem.
  - ▶ Smjestite uređaj za metenje u vozilo tako da se četke/čekinje tanjurastih metli ne saviju.
  - ▶ Osigurajte uređaj za metenje steznim pojasom između držača i kućišta.
  - ▶ Osigurajte uređaj za metenje tako da se ne može prevrnuti niti pomicati.

#### Demontaža pomičnog stremena s držačem

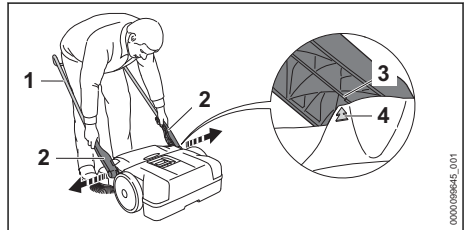

- ▶ Podesite pomični stremen (1) na kut od 45°.
- ▶ Strelice (4) na kućištu poravnate su s pokazivačem (3) na držaču (2).
- ▶ Lagano razvucite držač (2) i skinite ga.

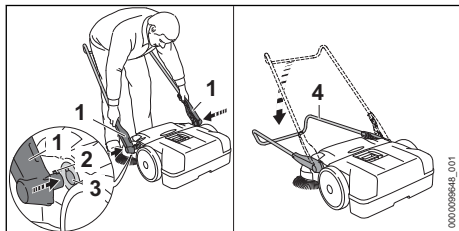
**Dogradnja pomičnog stremena s držačem**

- ▶ Lagano razvucite držač (1) i držite ga.
- ▶ Utaknite zapone (2) u otvor prihvata (3).
- ▶ Potpuno zaklopite pomični stremen (4). Pomični stremen (4) zvučno se uglavljuje.

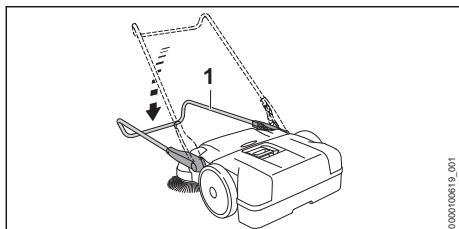
**10 Pohanjivanje/skladištenje****10.1 Skladištenje uređaja za metenje**

- ▶ Potpuno zaklopite pomični stremen (1).

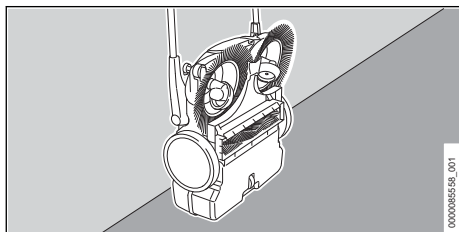

- ▶ Postavite uređaj za metenje okomito i osigurajte ga od prevrtanja.
- ▶ Osigurajte pomični stremen od nenamjernog preklapanja.
- ▶ Pohranite uređaj za metenje tako da su ispunjeni sljedeći uvjeti:
  - Osigurajte uređaj za metenje tako da se ne može prevrnuti i da se ne može pomicati.
  - Uređaj za metenje izvan je dosega djece.
  - Uređaj za metenje čist je i suh.

**11 Čistiti****11.1 Čišćenje uređaja za metenje**

- ▶ Dijelove od plastične mase čistite vlažnom krpom.
- ▶ Raspore za prozračivanje čistite kistom.

**11.2 Čišćenje tanjuraste metle i valjka za metenje**

- ▶ Ako su tanjuraste metle ili valjak za metenje blokirani: oprezno uklonite namotana ili zaglavljena strana tijela.
- ▶ Tanjuraste metle i valjak za metenje očistite mokrom krpom.

**11.3 Čišćenje pročistača zraka**

- ▶ Skinite spremnik.

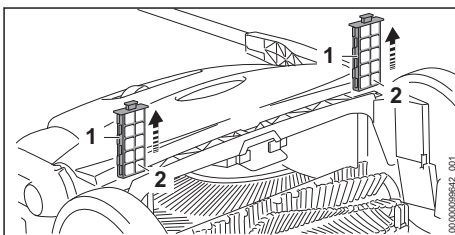

- ▶ Izvucite pročistače zraka (1) iz vodila.
- ▶ Skinite pjenaste umetke (2).
- ▶ Isperite pjenaste umetke (2) pod toplom tekućom vodom.
- ▶ Ako je pročistač zraka (1) oštećen: zamijenite pročistač zraka (1).
- ▶ Osušite pjenaste umetke (2) na zraku.
- ▶ Umetnite pjenaste umetke (2) u pročistače zraka (1).
- ▶ Umetnite pročistač zraka (1) u vodila u uređaju za metenje.

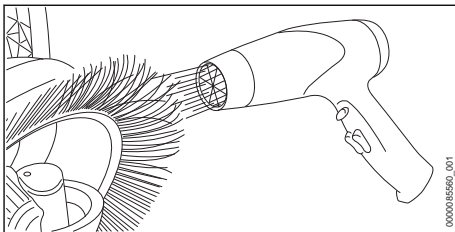

**12 Održavati****12.1 Izravnati savijene četke/čekinje**

- ▶ Zagrijte četke/čekinje sušilom za kosu bez oštećenja i izravnajte ih.

**UPUTA**

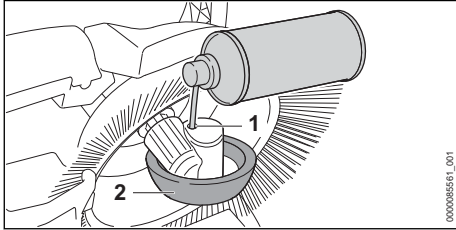
- Zbog previsokih temperatura, vrućeg zraka ili otvorenog plamena četke/čekinje se trajno oštećuju.
  - ▶ Za usmjeravanje četki/čekinja upotrebljavajte ventilator vrućeg zraka.

**12.2 Podmazivanje prijenosnika****14 Odkloniti smetnje/kvarove****14.1 Uklanjanje smetnji uređaja za metenje**

Smetnja	Uzrok	Otklanjanje poteškoća
Uređaj za metenje teško se gura.	Tanjuraste metle, valjak za metenje ili kotači su blokirani.	▶ Odstranite blokadu na tanjurastim metalama, valjku i kotačima za metenje
	Potisni tlak tanjurastih metli previsok je.	▶ Podešavanje visine tanjuraste metle,  7.2.
	Dijelovi prijenosnika teško su pomični.	▶ Podmažite prijenosnik,  12.2.
Priljavština izlazi bočno.	Spremnik je pun.	▶ Ispraznite spremnik.
Učinak metenja preni-zak je.	Spremnik je pun ili je priljavština u spremniku preteška.	▶ Ispraznite spremnik.
	Tanjuraste metle ili valjak za metenje su istrošeni su.	▶ Zamijenite tanjuraste metle ili valjak za metenje.

**15 Tehnički podaci****15.1 Uređaj za metenje KG 770.0**

- Teoretska snaga metenja: 2900 m<sup>2</sup>/h
- Maksimalna zapremina spremnika: 40 l
- Težina: 13 kg

**15.2 REACH**

REACH označava EG-odredbu/propis za registriranje, procjenjivanje i dozvolu/dopuštenje primjene kemikalija.

Informacije za ispunjenje REACH odredbe su pod [www.stihl.com/reach](http://www.stihl.com/reach) navedene.

- ▶ Postavite uređaj za metenje u okomiti položaj.
- ▶ Poprskajte silikonski sprej na bazi alkohola kroz otvor (1) u kućištu kotača (2).

**13 Popravljanje****13.1 Popravljanje uređaja za metenje**

Korisnik ne može sam popravljati uređaj za metenje.

- ▶ Ako su uređaj za metenje, tanjuraste metle ili valjak za metenje oštećeni: ne upotrebljavajte uređaj za metenje i potražite pomoć stručnog trgovca tvrtke STIHL.

**16 Pričuvni dijelovi i pribor****16.1 Zamjenski dijelovi i pribor**

**STIHL**  Ovi simboli označavaju originalne zamjenske dijelove društva STIHL i originalni pribor društva STIHL.

STIHL preporučuje uporabu originalnih zamjenskih dijelova društva STIHL i originalnog pribora društva STIHL.

Društvo STIHL unatoč stalnom promatranju tržišta ne može procijeniti zamjenske dijelove i pribor drugih proizvođača u pogledu pouzdanosti, sigurnosti i prikladnosti i STIHL se ne može zauzeti za njihovu primjenu.

Originalni zamjenski dijelovi društva STIHL i originalan pribor društva STIHL dostupni su kod stručnog trgovca društva STIHL.

## 17 Zbrinjavanje

### 17.1 Zbrinjavanje uređaja za metenje

Informacije o odlaganju mogu se dobiti u lokalnoj upravi ili kod stručnog trgovca tvrtke STIHL.

Nepropisno zbrinjavanje može naštetiti zdravlju i onečistiti okoliš.

- ▶ Odnosite STIHL proizvode uključujući pakiranje u skladu s lokalnim propisima na prikladno sabirno mjesto za recikliranje.
- ▶ Nemojte odlagati s kućnim otpadom.

## 18 Adrese

### 18.1 STIHL – Glavna uprava

ANDREAS STIHL AG & Co. KG  
Postfach 1771  
D-71307 Waiblingen

### 18.2 STIHL – Prodajna društva

#### NJEMAČKA

STIHL Vertriebszentrale AG & Co. KG  
Robert-Bosch-Straße 13  
64807 Dieburg  
Telefon: +49 6071 3055358

#### AUSTRIJA

STIHL Ges.m.b.H.  
Fachmarktstraße 7  
2334 Vösendorf  
Telefon: +43 1 86596370

#### ŠVICARSKA

STIHL Vertriebs AG  
Isenrietstraße 4  
8617 Mönchaltorf  
Telefon: +41 44 9493030

#### ČEŠKA REPUBLIKA

Andreas STIHL, spol. s r.o.  
Chrlická 753  
664 42 Modřice

### 18.3 STIHL – Uvoznici

#### BOSNA I HERCEGOVINA

UNIKOMERC d. o. o.  
Bišće polje bb  
88000 Mostar  
Telefon: +387 36 352560  
Telefaks: +387 36 350536

#### HRVATSKA

UNIKOMERC – UVOZ d.o.o.  
Sjedište:  
Amruševa 10, 10000 Zagreb  
Prodaja:  
Ulica Kneza Ljudevita Posavskog 56, 10410  
Velika Gorica  
Telefon: +385 1 6370010  
Telefaks: +385 1 6221569

#### TURSKA

SADAL TARIM MAKİNELERİ DIŞ TİCARET A.Ş.  
Hürriyet Mahallesi Manas Caddesi No.1  
35473 Menderes, İzmir  
Telefon: +90 232 210 32 32  
Telefaks: +90 232 210 32 33

## Innehållsförteckning

1	Förord.....	45
2	Information bruksanvisningen.....	46
3	Översikt.....	46
4	Säkerhetsanvisningar.....	47
5	Gör sopmaskinen redo för användning.....	49
6	Hopsättning av sopmaskinen.....	49
7	Använda sopmaskinen.....	50
8	Efter arbetet.....	50
9	Transport.....	51
10	Förvaring.....	51
11	Rengöring.....	52
12	Underhåll.....	52
13	Reparera.....	52
14	Felavhjälpning.....	52
15	Tekniska data.....	53
16	Reservdelar och tillbehör.....	53
17	Kassering.....	53

## 1 Förord

Hej!

Tack för att du valt en produkt från STIHL. Vi utvecklar och tillverkar produkter av mycket hög kvalitet som uppfyller våra kunders behov. Därför är våra produkter mycket säkra även när de belastas mycket.

STIHL ger även en förstklassig service. Hos våra återförsäljare får du kompetent rådgivning och instruktioner samt tekniska råd.

STIHL strävar efter att arbeta på ett sätt som är så hållbart och ansvarsfullt mot naturen som möjligt. Denna bruksanvisning är till för att hjälpa

dig att använda din STIHL produkt på ett säkert och miljövänligt sätt över lång tid.

Vi uppskattar ditt förtroende för oss och önskar dig lycka till med din STIHL-produkt.

*N. S. Stihl*

Dr Nikolas Stihl

**VIKTIGT! LÄS BRUKSANVISNINGEN INNAN DU ANVÄNDER PRODUKTEN OCH SPARA DEN.**

## 2 Information bruksanvisningen

### 2.1 Gällande dokument

De lokala säkerhetsföreskrifterna gäller.

### 2.2 Varningar i texten



#### VARNING

- Varnar för faror som kan leda till allvarliga skador eller dödsfall.
  - ▶ Med åtgärderna kan man förhindra allvarliga skador eller dödsfall.

*OBS!*

- Varnar för faror som kan leda till materialskador.
  - ▶ Med åtgärderna kan man förhindra materialskador.

### 2.3 Symboler i texten



Denna symbol hänvisar till ett kapitel i denna bruksanvisning.

## 3 Översikt

### 3.1 Sopmaskin

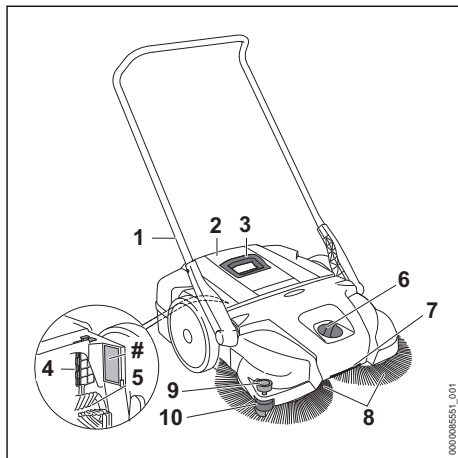

- 1 Körhandtag**  
Körhandtaget används för att hålla och styra sopmaskinen.
  - 2 Behållare**  
Behållaren fångar upp smutsen.
  - 3 Handtag**  
Med handtaget kan du plocka av och bära behållaren.
  - 4 Luftfilter**  
Luftfiltret filtrerar luften som sugs in.
  - 5 Sopvals**  
Sopvalsen leder smuts till behållaren.
  - 6 Vridreglage**  
Vridreglaget används för att ställa in tallriksborstens höjd.
  - 7 Transporthandtag**  
Transporthandtaget används för att bära sopmaskinen.
  - 8 Rännstensborst**  
Tallriksborsten sopar upp smutsen.
  - 9 Styrrulle**  
Styrrullen styr sopmaskinen vid väggar och kantstenar.
  - 10 Nedhållare**  
Nedhållaren trycker ner tallriksborstens borst mot marken.
- # Typskylt med serienummer**

### 3.2 Symboler

Symbolerna kan finnas på sopmaskinen och har följande innebörd:



Kontakttrycket är för högt.



Kontakttrycket är för lågt.



Vrid i den här riktningen för att öka kontakttrycket.



Släng inte produkten i hushållsavfallet.

## 4 Säkerhetsanvisningar

### 4.1 Varningssymboler

Varningssymbolerna på sopmaskinen har följande innebörd:



Följ säkerhetsanvisningarna och vidta rätt åtgärder.



Läs bruksanvisningen, se till att du har förstått den och spara den.

### 4.2 Avsedd användning

Sopmaskinen STIHL KG 770.0 används för att avlägsna gatusmuts, löv, gräs, papper och dylikt på jämna och hårda ytor.

Sopmaskinen STIHL KG 770.0 är inte avsedd för uppsugning av:

- vätskor, syror eller lösningsmedel
- explosivt damm eller damm som innehåller smittämnen och mögel
- glödande partiklar, het aska, glödande cigarettfimpar och liknande

Använd inte sopmaskinen vid regn eller i blöta eller mycket fuktiga omgivningar. Låt inte sopmaskinen stå ute i regnet.

Maskinen är avsedd för kommersiell användning.

Använd aldrig sopmaskinen i en explosionsfarlig miljö.

### ▲ VARNING

- Om sopmaskinen inte används på rätt sätt kan det leda till allvarliga personskador, dödsfall eller saksador.
  - ▶ Använd sopmaskinen enligt anvisningarna i bruksanvisningen.

### 4.3 Krav på användaren

### ▲ VARNING

- Användare som inte fått instruktioner om maskinen inser inte eller kan inte förutse riskerna med sopmaskinen. Användaren eller andra personer kan skadas allvarligt eller förolyckas.



- ▶ Läs bruksanvisningen, se till att du har förstått den och spara den.

- ▶ Om sopmaskinen lämnas vidare till en annan person ska bruksanvisningen medfölja.
- ▶ Se till att användaren uppfyller följande krav:

- Användaren är utbildad.
- Användaren är skick, både fysiskt, sensoriskt och mentalt, att arbeta med och därmed använda sopmaskinen. Om användaren har nedsatt fysisk, motorisk eller mental kapacitet får användaren endast arbeta under uppsikt av eller enligt instruktioner från en ansvarig person.
- Användaren kan inse och förutse riskerna med sopmaskinen.
- Användaren är myndig eller utbildad i ett arbete under tillsyn, i enlighet med nationella bestämmelser.
- Användaren har instruerats av en STIHL-återförsäljare eller en sakkunnig person innan denne använder sopmaskinen för första gången.
- Användaren är inte påverkad av alkohol, medicin eller droger.
- ▶ Om något är oklart: Kontakta en STIHL-återförsäljare.

### 4.4 Klädsel och utrustning

### ▲ VARNING

- Damm kan virvla upp under arbetet. Damm som andas in kan skada hälsan och utlösa allergiska reaktioner.
  - ▶ Använd dammskyddsmask.
- Olämpliga kläder kan fastna i sopmaskinen. Användaren kan skadas allvarligt om olämpliga kläder används.
  - ▶ Använd tätt sittande kläder.
  - ▶ Ta av sjaror och smycken.
- Under rengöring eller underhåll kan användaren komma i kontakt med tallriksborsten eller sopvalse. Användaren kan skadas.

- ▶ Använd arbetshandskar av slitstarkt material.
- Användaren kan halka om olämpliga skor används. Användaren kan skadas.
  - ▶ Använd stabila, heltäckande skor med halksäker sula.

## 4.5 Arbetsområde och omgivning

### ▲ VARNING

- Utomstående personer, barn och djur förstår inte och kan inte bedöma farorna med sopmaskinen. Utomstående personer, barn och djur kan skadas allvarligt.
  - ▶ Håll utomstående personer, barn och djur borta från arbetsområdet.
  - ▶ Lämna inte sopmaskinen utan uppsikt.
  - ▶ Se till att barn inte kan leka med sopmaskinen.

## 4.6 Säker användning

Sopmaskinen är i säkert bruksskick när följande villkor uppfylls:

- Sopmaskinen är intakt.
- Sopmaskinen är ren och torr.
- Behållaren är korrekt monterad.
- Originaltillbehör från STIHL används på sopmaskinen.
- Tillbehöret är korrekt monterat.

### ▲ VARNING

- Vid inkorrekt användning fungerar eventuellt inte komponenterna och säkerhetsanordningarna som de ska. Risk för allvarliga personskador eller dödsfall.
  - ▶ Använd inte sopmaskinen om den är trasig.
  - ▶ Om sopmaskinen är smutsig eller blöt: Rengör sopmaskinen och låt den torka.
  - ▶ Gör inga ändringar på sopmaskinen.
  - ▶ Använd originaltillbehör från STIHL på sopmaskinen.
  - ▶ Montera behållaren enligt anvisningarna i den här bruksanvisningen.
  - ▶ Montera tillbehör enligt anvisningarna i den här bruksanvisningen eller enligt tillbehörets bruksanvisning.
  - ▶ Stick inte in föremål i hålen på sopmaskinen.
  - ▶ Byt ut utslitna eller skadade informationsskyltar.
  - ▶ Om något är oklart: Kontakta en STIHL-återförsäljare.

## 4.7 Arbeta

### ▲ VARNING

- I vissa situationer kan det vara svårt att koncentrera sig. Det kan leda till att man snubblar, ramlar och skadas allvarligt.
  - ▶ Arbeta lugnt och metodiskt.
  - ▶ Om ljusförhållandena och sikten är dåliga: Arbeta inte med sopmaskinen.
  - ▶ Använd sopmaskinen ensam.
  - ▶ Var uppmärksam på hinder.
  - ▶ Stå på marken och ha god balans när du arbetar.
  - ▶ Om du börjar bli trött: Ta en paus i arbetet.
- De roterande tallriksborsten och sopvalse kan orsaka skårskador på användaren. Det kan leda till att användaren skadas allvarligt.
  - ▶ Vidrör inte de roterande tallriksborstarna eller sopvalse.
  - ▶ Om tallriksborsten eller sopvalse är blockerade av föremål: Avbryt arbetet och avlägsna föremålen.
- Om sopmaskinen förändras under arbetet eller betar sig konstigt är den möjligtvis inte i säkert skick. Detta kan medföra allvarliga personskador och materialskador.
  - ▶ Avsluta arbetet och kontakta en STIHL-återförsäljare.
- Undvik att stöta emot föremål, byggnadsställningar eller hyllor under arbetet. De kan välta, eller så kan föremål ramla ner. Detta kan medföra allvarliga personskador på användaren, och materialskador kan uppstå.
  - ▶ Undvik att stöta emot föremål, byggnadsställningar eller hyllor.
- Om sopmaskinen parkeras på en sluttande yta kan den rulla iväg. Det kan medföra personskador och materialskador.
  - ▶ Parkera bara sopmaskinen på jämna underlag och säkra den så att den inte kan rulla iväg.
- Det kan finnas skärvor, metall eller andra vassa material i behållaren. När behållaren töms kan det medföra allvarliga personskador på användaren, och materialskador kan uppstå.
  - ▶ Använd arbetshandskar.
- Om föremål fästs på körhandtaget eller transporteras på sopmaskinen kan sopmaskinen välta eller skadas till följd av den extra vikten. Det kan medföra personskador och materialskador.
  - ▶ Fäst inget i körhandtaget och transportera inte något på sopmaskinen.



## 4.8 Transport

### ▲ VARNING

- Sopmaskinen kan välta eller röra sig under transporten. Det kan medföra personskador och materialskador.
  - ▶ Säkra sopmaskinen med spännremmar, remmar eller ett nät så att den inte kan välta eller komma i rörelse.
- Handtaget är avsett för att plocka av och bära behållaren, inte för att bära sopmaskinen. Om man bär sopmaskinen i behållarens handtag kan behållaren lossna av misstag och materialskador kan uppstå.
  - ▶ Bär sopmaskinen enligt anvisningarna i bruksanvisningen.

## 4.9 Förvaring

### ▲ VARNING

- Barn kan inte inse och bedöma farorna med sopmaskinen. Barn kan skadas allvarligt.
  - ▶ Förvara sopmaskinen utom räckhåll för barn.
- Metallkomponenterna på sopmaskinen kan korrodera på grund av fukt. Sopmaskinen kan skadas av det.
  - ▶ Förvara sopmaskinen på en ren och torr plats.
- Körhandtaget kan fällas in okontrollerat och klämma kroppsdelar mellan körhandtaget och huset. Detta kan leda till personskador.
  - ▶ Försök inte att ta tag i något i området där körhandtaget fälls in.
- Knäckta eller böjda borst kan deformeras permanent.
  - ▶ Placera sopmaskinen så att tallriksborsten borst inte knäcks eller böjs.

## 4.10 Rengöring, underhåll och reparation

### ▲ VARNING

- Aggressiva rengöringsmedel, rengöring med vattenstråle eller spetsiga föremål kan skada sopmaskinen. Om sopmaskinen inte rengörs korrekt slutar eventuellt komponenterna och säkerhetsanordningarna att fungera. Personer kan skadas allvarligt.
  - ▶ Rengör sopmaskinen på det sätt som beskrivs i denna bruksanvisning.
- Om sopmaskinen inte underhålls eller repareras på rätt sätt kan vissa komponenter inte längre fungera ordentligt och säkerhetsanord-





ningar kan försättas ur funktion. Risk för allvarliga personskador eller dödsfall.

- ▶ Utför inte själv underhåll eller reparationer på sopmaskinen.
- ▶ Om sopmaskinen måste underhållas eller repareras: kontakta en STIHL-återförsäljare.

## 5 Gör sopmaskinen redo för användning

### 5.1 Gör sopmaskinen redo för användning

Före varje användning måste följande steg utföras:

- ▶ Kontrollera att följande komponenter är säkra att använda:
  - Sopmaskin,  4.6.
- ▶ Rengör sopmaskinen,  11.1.
- ▶ Montera körhandtaget,  6.1.
- ▶ Ställ in höjden på tallriksborsten,  7.2.
- ▶ Om stegen inte kan genomföras: Använd inte sopmaskinen och uppsök en STIHL-återförsäljare.

## 6 Hopsättning av sopmaskinen

### 6.1 Montera körhandtaget

Körhandtaget kan monteras i två lägen beroende på hur lång användaren är.

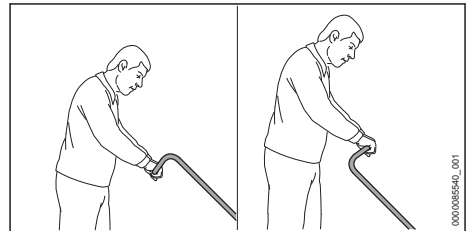

- ▶ Ställ in körhandtaget efter användarens kroppsstorlek.

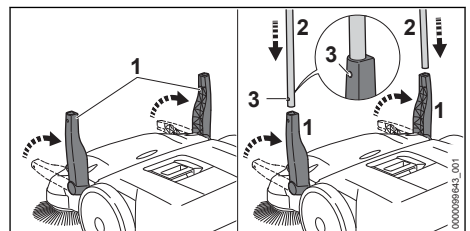

- ▶ Ställ båda hållare (1) lodrätt.

- ▶ Skjut samtidigt in körhandtaget (2) i hållaren (1).
- Låsfjäderna (3) ska snäppa i läge.

## 7 Använda sopmaskinen

### 7.1 Hålla i och styra sopmaskinen

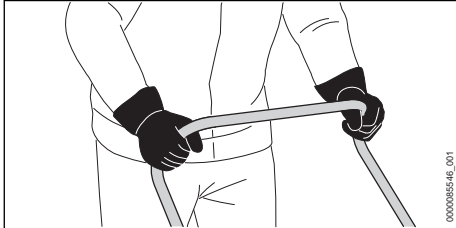

- ▶ Håll fast körhandtaget med båda händerna så att tummarna når runt körhandtaget.

### 7.2 Ställa in höjden på tallriksborsten

Tallriksborsten kan ställas in i sju lägen beroende på användning.

- Steg 1 och steg 2: för plana ytor
- Steg 3 och steg 4: för ojämna ytor, fuktiga löv eller sand
- Steg 5 till steg 7: för justering av slitna borst

Tallriksborsten får endast vila på marken med ett lätt tryck. Ett för alltför högt kontaktryck ökar sliktaget.

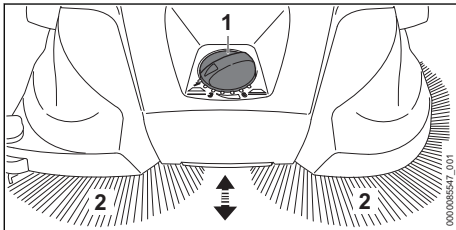

- ▶ Ställ vidreglaget (1) i önskat läge.
- Tallriksborsten (2) vilar på marken med ett lätt tryck.

### 7.3 Använda sopmaskinen

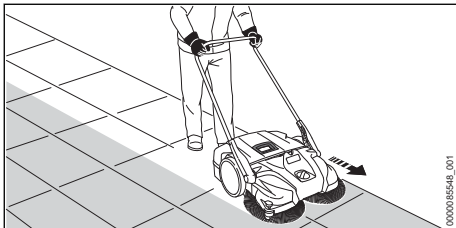

- ▶ Gå framåt med sopmaskinen långsamt och kontrollerat.
- ▶ Anpassa hastigheten till omgivningen.
- ▶ Mindre upphöjningar på 2–3 cm passeras enkelt genom att du trycker körhandtaget lätt nedåt.

### 7.4 Tömma behållaren

STIHL rekommenderar att endast tömma behållaren ute i naturen.

Behållaren är full om den insamlade smutsen tränger ut på sidan.

Du kan fortsätta arbeta en stund till om du lyfter sopmaskinen framtill så att smutsen faller längre bakåt i behållaren. Därmed utnyttjas behållarens kapacitet bättre.

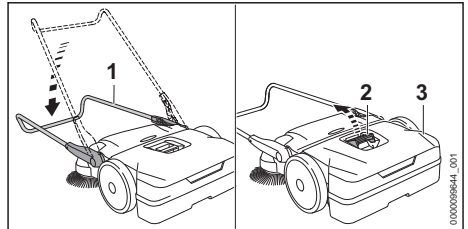

- ▶ Fäll ner körhandtaget (1).
- ▶ Dra handtaget (2) uppåt.
- ▶ Ta av behållaren (3) och töm den.

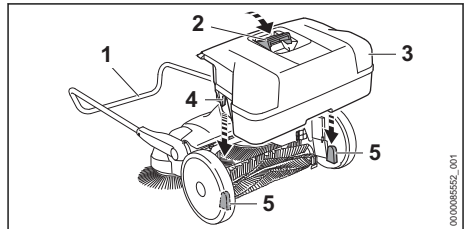

- ▶ Sätt in behållaren (3) i sopmaskinen så att urtagen (4) på behållaren (3) passar in i fästena (5) i sopmaskinen.
- ▶ Tryck ner handtaget (2).
- ▶ Fäll upp körhandtaget (1).

## 8 Efter arbetet

### 8.1 Efter arbetet

- ▶ Ta av behållaren och töm den.
- ▶ Om sopmaskinen är blöt: Låt sopmaskinen torka.
- ▶ Rengör sopmaskinen.
- ▶ Rengör tallriksborst och sopvals.

## 9 Transport

### 9.1 Transportera sopmaskinen

#### Skjuta sopmaskinen

- Gå framåt med sopmaskinen långsamt och kontrollerat.

#### Bära sopmaskinen

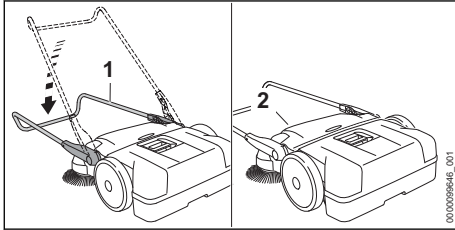

- Fäll ner körhandtaget (1).
- Håll sopmaskinen i körhandtaget (2) och ställ den lodrätt.



- Bär sopmaskinen i körhandtaget så att tallriksborsten pekar bort från kroppen.

#### Transportera sopmaskinen i fordon

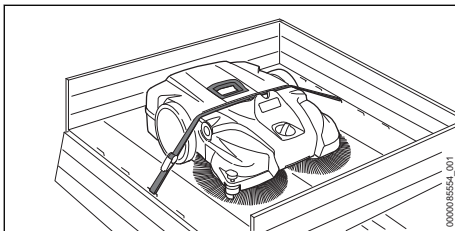

- Om sopmaskinen ska transporteras på ett sätt som sparar plats:
  - Demontera körhandtaget med hållare.
  - Placera sopmaskinen i fordonet på så vis att tallriksborsten inte böjs.
  - Säkra sopmaskinen med en spännrem mellan behållaren och huset.
  - Säkra sopmaskinen så att den inte kan välta eller röra sig.

#### Demontera körhandtag med hållare

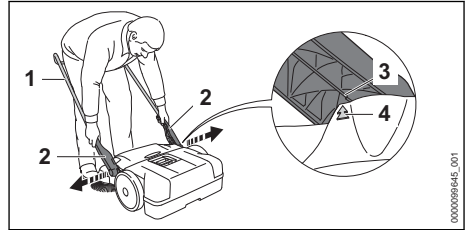

- Placera körhandtaget (1) i 45° vinkel. Pilarna (4) på huset ligger i linje med märket (3) på hållaren (2).
- Dra isär hållarna (2) lätt och ta bort.

#### Montera körhandtag med hållare

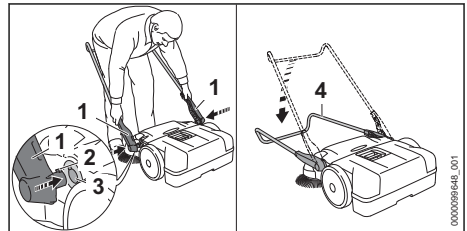

- Dra isär hållarna (1) lätt och håll kvar.
- För in låsklackarna (2) i urtagen på fästena (3).
- Fäll ner körhandtaget (4) hela vägen. Det hörs att körhandtaget (4) hakar fast.

## 10 Förvaring

### 10.1 Förvara sopmaskinen

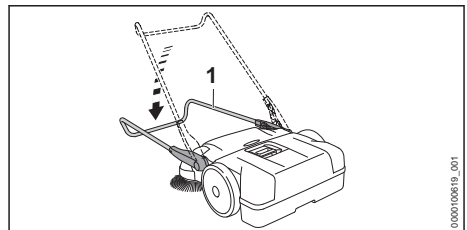

- Fäll ner körhandtaget (1) hela vägen.

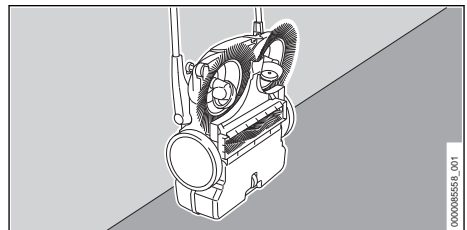

- ▶ Ställ sopmaskinen lodrätt och se till att den inte kan välta.
- ▶ Säkra körhandtaget så att det inte kan fällas ner av misstag.
- ▶ Förvara sopmaskinen enligt följande:
  - Sopmaskinen kan inte välta eller röra sig.
  - Sopmaskinen är utom räckhåll för barn.
  - Sopmaskinen är ren och torr.

## 11 Rengöring

### 11.1 Rengöra sopmaskinen

- ▶ Rengör plastdelar med en fuktig trasa.
- ▶ Rengör ventilationsöppningarna med en pensel.

### 11.2 Rengöra tallriksborst och sopvals

- ▶ Om tallriksborsten eller sopvalsen är blockerade: avlägsna ihoptrasslade eller fastklämda föremål försiktigt.
- ▶ Rengör tallriksborsten och sopvalsen med en fuktig trasa.

### 11.3 Rengöra luftfiltret

- ▶ Plocka av behållaren.

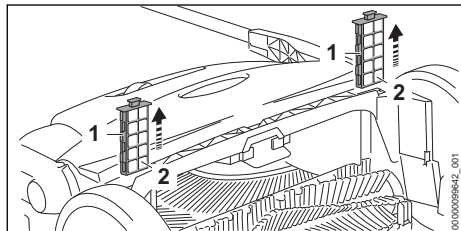

- ▶ Dra ut luftfiltret (1) ur styrningarna.
- ▶ Ta bort skuminsatserna (2).
- ▶ Skölj skuminsatserna (2) under rinnande varmt vatten.
- ▶ Om luftfiltret (1) är skadat: Byt ut luftfiltret (1).
- ▶ Låt skuminsatserna (2) lufttorka.
- ▶ Sätt in skuminsatserna (2) i luftfiltret (1).
- ▶ Placera luftfiltret (1) i sopmaskinens styrningar.

## 14 Felavhjälpning

### 14.1 Åtgärda fel på sopmaskinen

Fel	Orsak	Åtgärd
Sopmaskinen går trögt.	Tallriksborsten, sopvalsen eller hjulen är blockerade.	▶ Åtgärda blockeringen av tallriksborst, sopvals eller hjul.
	Tallriksborstens kontaktryck är för högt.	▶ Ställ in höjden på tallriksborsten,  7.2.

## 12 Underhåll

### 12.1 Rätta upp böjda borst

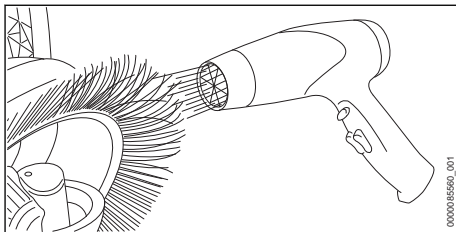

- ▶ Värm varsamt upp borsten med en hårtork och rätta upp den.

**OBS!**

- Borsten skadas permanent av för höga temperaturer, varm luft eller öppna lågor.
  - ▶ Använd en varmluftsfläkt för att rikta in borsten.

### 12.2 Smörja drevet

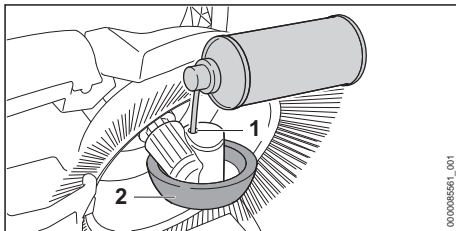

- ▶ Placera sopmaskinen vågrätt.
- ▶ Spreja en alkoholbaserad silikonprej genom öppningen (1) i hjulets (2) hus.

## 13 Reparera

### 13.1 Reparera sopmaskinen

Användaren kan inte själv reparera sopmaskinen.

- ▶ Om sopmaskinen, tallriksborsten eller sopvalsen är defekta eller skadade: Använd inte sopmaskinen och kontakta en STIHL-återförsäljare.

Fel	Orsak	Åtgärd
	Drivdelar går trögt.	► Smörj drevet,  12.2.
Smuts kommer ut på sidorna.	Behållaren är full.	► Töm behållaren.
Sopeffekten är för låg.	Behållaren är full eller så är det för grov smuts i behållaren.	► Töm behållaren.
	Talriksborstarna eller sopvaisen är slitna.	► Byt talriksborstar eller sopvals.

Alkuperäisen käyttöohjeen käännot

## 15 Tekniska data

### 15.1 Sopmaskin KG 770.0

- Teoretisk sopeffekt: 2900 m<sup>2</sup>/h
- Max. behållarvolym: 40 l
- Vikt: 13 kg

### 15.2 REACH

REACH är en EG-förordning för registrering, bedömning och godkännande av kemikalier.

Information om REACH-direktivet finns på [www.stihl.com/reach](http://www.stihl.com/reach).

## 16 Reservdelar och tillbehör

### 16.1 Reservdelar och tillbehör

**STIHL** De här symbolerna kännetecknar STIHL-originaldelar och STIHL-originaltillbehör.

STIHL rekommenderar att du använder originaldelar och tillbehör från STIHL.

Reservdelar och tillbehör från andra tillverkare kan inte utvärderas av STIHL i fråga om tillförlitlighet, säkerhet och lämplighet trots pågående marknadsobservation och STIHL kan inte ansvara för användningen av dem.

Originaldelar och tillbehör från STIHL kan köpas hos en STIHL-återförsäljare.

## 17 Kassering

### 17.1 Kassera sopmaskinen

Information om kassering finns att få hos kommundförvaltningen eller en STIHL-återförsäljare.

Icke fackmannamässig kassering kan skada hälsan och miljön.

- Avfallshantera STIHLs produkter, inklusive förpackningar, enligt lokala föreskrifter på därför avsedd återvinningsstation.
- Släng inte produkten i hushållsavfallet.

## Sisälyluettelo

1	Alkusanat.....	53
2	Tietoja tästä käyttöohjeesta.....	54
3	Yleiskuva.....	54
4	Turvallisuusohjeet.....	55
5	Käikäyttöisen lakaisulaitteen valmistelu käyttöä varten.....	57
6	Käikäyttöisen lakaisulaitteen kokoaminen.....	57
7	Työskentely käikäyttöisen lakaisulaitteen kanssa.....	58
8	Työskentelyn jälkeen.....	59
9	Kuljettaminen.....	59
10	Säilytys.....	60
11	Puhdistaminen.....	60
12	Huoltaminen.....	60
13	Korjaaminen.....	61
14	Häiriöiden poistaminen.....	61
15	Tekniset tiedot.....	61
16	Varaosat ja varusteet.....	61
17	Hävittäminen.....	62

Painettu kooritonalille paperille. Paperi voidaan kierrättää.

## 1 Alkusanat

Arvoisa asiakas,

kiitämme sinua STIHLin tuotteen valinnasta. STIHL kehittää ja valmistaa huippuluokan tuotteita pitäen suunnittelun lähtökohtana asiakkaidensa tarpeita. Näin pystymme tarjoamaan asiakkaillemme tuotteita, jotka toimivat luotettavasti myös äärimmäisen vaativissa olosuhteissa.

STIHL tunnetaan myös erinomaisesta asiakaspalvelustaan. Jälleenmyyjämme huolehtivat sekä asiantuntevasta neuvonnasta ja opastuksesta että kattavien teknisten palvelujen tarjoamisesta.

STIHL on sitoutunut kestävään ja vastuulliseen vuorovaikutukseen luonnon kanssa. Tämän käyttöohjeen tarkoituksena on auttaa sinua käyttämään STIHL-tuotetta turvallisesti ja ympäristöystävällisesti pitkän käyttöajan ajan.

Kiitämme sinua STIHLiä kohtaan osoittamastasi luottamuksesta. Toivomme, että olet tyytyväinen hankkimaasi STIHL-tuotteeseen.

© ANDREAS STIHL AG & Co. KG 2023  
0458-767-9901-A, VA1.F23

Tohtori Nikolas Stihl

**TÄRKEÄÄ! LUE OPAS ENNEN KÄYTTÖÄ JA SÄILYÄ SE VASTAISTA KÄYTTÖÄ VARTEN.**

## 2 Tietoja tästä käyttöohjeesta

### 2.1 Voimassa olevat asiakirjat

Noudata paikallisia turvallisuusmääräyksiä.

### 2.2 Tekstin sisältämien varoitusten merkitseminen



#### VAROITUS

- Tämä teksti muistuttaa vaaroista, jotka voivat johtaa vakavaan loukkaantumiseen tai jopa kuolemaan.
  - ▶ Tekstissä mainittujen toimenpiteiden avulla on mahdollista välttää vakava loukkaantuminen tai jopa kuolema.

#### HUOMAUTUS

- Tämä teksti muistuttaa vaaroista, jotka voivat johtaa esinevahinkoihin.
  - ▶ Tekstissä mainittujen toimenpiteiden avulla on mahdollista välttää esinevahingot.

### 2.3 Tekstissä käytetyt symbolit



Tämä merkki viittaa johonkin tämän käyttöohjeen lukuun.

## 3 Yleiskuva

### 3.1 Käsikäyttöinen lakaisulaite

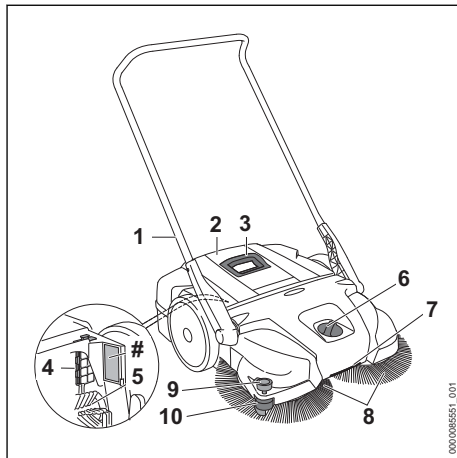

- 1 Aisa**  
Aisa on tarkoitettu käsikäyttöisen lakaisulaitteen pitämiseen ja ohjaamiseen.
  - 2 Säiliö**  
Säiliöön kerätään lika.
  - 3 Kahva**  
Kahva on tarkoitettu säiliön irrottamiseen ja kuljettamiseen.
  - 4 Ilmansuodatin**  
Ilmansuodatin suodattaa imuilman.
  - 5 Harjatela**  
Harjatela ohjaa lian säiliöön.
  - 6 Kääntökytin**  
Kääntökytintä käytetään lautasharjojen korkeuden asettamiseen.
  - 7 Kuljetuskahva**  
Kuljetuskahva on tarkoitettu käsikäyttöisen lakaisulaitteen kantamiseen.
  - 8 Lautasharjat**  
Lautasharjat lakaisevat lian.
  - 9 Ohjainrulla**  
Ohjainrulla ohjaa käsikäyttöistä lakaisulaitetta seiniä tai reunakiveyksiä pitkin.
  - 10 Painin**  
Painin painaa lautasharjan harjakset maahan.
- # Koneen numerolla varustettu arvokilpi**

### 3.2 Symbolit

Käsikäyttöisessä lakaisulaitteessa voi olla symboleja ja ne tarkoittavat seuraavaa:



Kosketuspaine on korkea.



Kosketuspaine on matala.



Käännä tähän suuntaan kosketuspaineen lisäämiseksi.



Älä hävitä tuotetta talousjätteen mukana.

## 4 Turvallisuusohjeet

### 4.1 Varoitusmerkit

Käsi­käyt­­töi­seen lakaisulaiteeseen sijoitettujen varoitusmerkkien merkitys on seuraava:



Noudata turvallisuusohjeita ja toimi niiden mukaisesti.



Lue, ymmärrä ja tallenna käyttöohjeet myöhempää käyttöä varten.

### 4.2 Määräystenmukainen käyttö

Käsi­käyt­­töi­nen lakaisukone STIHL KG 770.0 on tarkoitettu tien lian, lehtien, ruohon, paperin ja näihin verrattavan materiaalin poistamiseen tasaisilta ja kovi­lta pinnoilta.

Käsi­käyt­­töi­nen lakaisulaite STIHL KG 770.0 ei ole tarkoitettu seuraavien materiaalien lakaisemiseen:

- nesteet, hapot tai liuottimet
- räjähdys­herkkä pöly tai taudinaiheuttajia ja hometta sisältävä pöly
- hehkuvat hiukkaset, kuuma tuhka, käryvät tupakat ja muu vastaava materiaali

Älä käytä käsi­käyt­­töi­stä lakaisulaitetta työskente­lyyn sateella tai märässä tai hyvin kosteassa ympäristössä. Älä jätä käsi­käyt­­töi­stä lakaisulaitetta sateeseen.

Laite soveltuu kaupalliseen käyttöön.

Älä käytä käsi­käyt­­töi­stä lakaisulaitetta räjähdys­herkillä alueilla.

## ▲ VAROITUS

- Jos käsi­käyt­­töi­stä lakaisulaitetta ei käytetä sille määritellyyn käyttötarkoitukseen, seuraus­ena voi olla vakava tai jopa hengenvaarallinen loukkaantuminen sekä esinevahinkoja.
  - ▶ Käytä käsi­käyt­­töi­stä lakaisulaitetta tämän käyttöohjeen mukaisesti.

## 4.3 Käyttäjää koskevat vaatimukset

### ▲ VAROITUS

- Käyttäjä ei pysty tunnistamaan eikä arvioimaan käsi­käyt­­töi­seen lakaisulaitteeseen liittyviä vaaroja, ellei hän ei ole saanut asianmukaista perehdytystä akun käyttöön. Käyttäjä tai sivulliset saattavat loukkaantua vakavasti tai jopa hengenvaarallisesti.



- ▶ Lue, ymmärrä ja tallenna käyttöohjeet myöhempää käyttöä varten.

- ▶ Jos luovutat käsi­käyt­­töi­sen lakaisulaitteen toiselle henkilölle: anna käyttöohjeet mukaan.
- ▶ Varmista, että käyttäjä täyttää seuraavat ehdot:
  - Käyttäjä on valpas.
  - Käyttäjä pystyy fyysisten, aistinvaraisten ja henkisten kykyjensä puolesta käyttämään käsi­käyt­­töi­stä lakaisulaitetta. Jos käyttäjällä on rajalliset fyysiset, sensoriset tai henkiset kyvyt, hän saa työskennellä laitteella vain vastuuhenkilön valvonnassa tai tämän antamien ohjeiden mukaan.
  - Käyttäjä ei voi tunnistaa ja arvioida käsi­käyt­­töi­seen lakaisulaitteeseen liittyviä vaaroja.
  - Käyttäjä on täysi-ikäinen tai kansallisten määräysten mukaisessa valvotussa ammattikoulutuksessa.
  - Käyttäjä on saanut STIHL -jälleenmyyjältä tai joltakin muulta asiantuntevalta henkilöltä perehdytyksen käsi­käyt­­töi­sen lakaisulaitteen käyttöön, ennen kuin hän työskentelee käsi­käyt­­töi­sellä lakaisulaitteella ensimmäistä kertaa.
  - Käyttäjä ei ole alkoholin, lääkkeiden tai huumaavien aineiden vaikutuksen alainen.
- ▶ Jos jokin asia on jäänyt sinulle epäselväksi: ota yhteyttä STIHL-erikoisliikkeeseen.

### 4.4 Vaatetus ja varustus

#### ▲ VAROITUS

- Työskente­lyn aikana ilmaan saattaa nousta pölyä. Sisään hengitetty pöly voi olla haitallista terveydelle ja aiheuttaa allergisia reaktioita.
  - ▶ Käytä pölysuojainta.
- Sopimattomat vaatteet saattavat tarttua kiinni käsi­käyt­­töi­seen lakaisulaitteeseen. Käyttäjä voi loukkaantua vakavasti, mikäli hän ei ole pukeutunut sopivaan työvaatetukseen.

- ▶ Käytä tiukasti kehoa vasten istuvaa vaate-tusta.
- ▶ Riisu huivit ja korut yltäsi.
- Puhdistus- tai huoltotöiden aikana käyttäjä voi joutua kosketuksiin lautasharjojen tai harjate-lan kanssa. Käyttäjää voi loukkaantua.
  - ▶ Käytä kestävästä materiaalista valmistettuja työkäsitteitä.
- Käyttäjää voi liukastua, mikäli hän ei käytä sopi-via työjalkineita. Käyttäjää voi loukkaantua.
  - ▶ Käytä tukevia, umpinaisia ja karkeapohjai-sia jalkineita.

## 4.5 Työskentelyalue ja ympäristö

### ▲ VAROITUS

- Sivulliset, lapset ja eläimet eivät kykene tun-nistamaan eivätkä arvioimaan käsikäyttöisestä lakaisulaitteesta aiheutuvia vaaroja. Sivulliset, lapset ja eläimet saattavat loukkaantua vaka-vasti.
  - ▶ Pidä sivulliset henkilöt, lapset ja eläimet, etäällä työskentelyalueelta.
  - ▶ Älä jätä käsikäyttöistä lakaisulaitetta valvo-matta.
  - ▶ Varmista, etteivät lapset voi leikkiä käsi-käyttöisellä lakaisulaitteella.

## 4.6 Turvallinen toimintakunto

Käsikäyttöinen lakaisulaite on turvallisuudessa toi-mintakunnossa, jos seuraavat edellytykset täytty-vät:

- Käsikäyttöinen lakaisulaite on ehjä.
- Käsikäyttöinen lakaisulaite on puhdas ja kuiva.
- Säiliö on asennettu oikein.
- Tähän käsikäyttöiseen lakaisulaitteeseen on asennettu alkuperäisiä STIHL-varusteita.
- Lisävarusteet on asennettu oikein.

### ▲ VAROITUS

- Jos laite ei ole turvallisuudessa toimintakunnossa, osat saattavat toimia virheellisesti. Myös turva-laitteet saattavat tällöin lakata toimimasta. Tämä voi johtaa vakavaan tai hengenvaaralli-seen loukkaantumiseen.
  - ▶ Käytä käsikäyttöistä lakaisulaitetta vain, jos se on ehjä.
  - ▶ Jos käsikäyttöinen lakaisulaite on likaantu-nut tai märkä: puhdista käsikäyttöinen lakai-sulaite ja anna sen kuivua.
  - ▶ Älä tee käsikäyttöiseen lakaisulaitteeseen muutoksia.
  - ▶ Asenna tähän käsikäyttöiseen lakaisulait-teeseen alkuperäisiä STIHL-varusteita.
  - ▶ Asenna säiliö tämän käyttöohjeen mukai-sesti.

- ▶ Asenna varusteet käyttöohjeen tai lisäva-rusteen käyttöohjeen mukaisesti.
- ▶ Älä työnnä esineitä käsikäyttöisessä lakai-sulaitteessa oleviin aukkoihin.
- ▶ Uusi kuluneet tai vaurioituneet ohjekyltit.
- ▶ Jos jokin asia on jäänyt sinulle epäselväksi: ota yhteyttä STIHL-erikoisliikkeeseen.

## 4.7 Työskentely

### ▲ VAROITUS

- Eräissä tilanteissa käyttäjä ei enää pysty työ-skentelemään keskittyneesti. Käyttäjää voi kom-pastua, kaatua ja loukkaantua vakavasti.
  - ▶ Työskentele rauhallisesti ja harkitusti.
  - ▶ Jos valaistus ja näkyvyys on heikko: älä työskentele käsikäyttöisen lakaisulaitteen parissa.
  - ▶ Käytä käsikäyttöistä lakaisulaitetta yksin.
  - ▶ Kiinnitä huomiota esteisiin.
  - ▶ Työskentele maanpinnalla seisten ja huo-lehdi tasapainosi säilymisestä.
  - ▶ Jos tunnet olosi väsyneeksi: pidä tauko.
- Pyörivät lautasharjat ja harjatelat voivat aiheut-taa käyttäjälle viiltohaavoja. Käyttäjää voi louk-kaantua vakavasti.
  - ▶ Älä kosketa pyöriviä lautasharjoja ja harja-telaa.
  - ▶ Jos jokin esine tukkii lautasharjat tai harja-telan: pysäytä työ ja poista esine.
- Jos käsikäyttöisessä lakaisulaitteessa tapah-tuu muutoksia tai käsikäyttöisen lakaisulait-teen käyttäytyminen muuttuu työskentelyn aikana, käsikäyttöinen lakaisulaite ei ole enää turvallisuudessa toimintakunnossa. Seurauksena voi olla vakava loukkaantuminen ja esinevahin-koja.
  - ▶ Lopeta työskentely ja ota yhteyttä STIHL-erikoisliikkeeseen.
- Älä törmää työn aikana esineisiin, rakennuste-lineisiin tai hyllyihin. Ne voivat kaatua tai esi-neitä saattaa pudota. Käyttäjää saattaa louk-kaantua vakavasti ja voi syntyä esinevahin-koja.
  - ▶ Älä törmää esineisiin, rakennustelineisiin tai hyllyihin.
- Jos käsikäyttöinen lakaisulaite pysäköidään kalteville pinnoille, se voi vierä ä pois. Seurauk-sena voi olla loukkaantuminen ja esinevahin-koja.
  - ▶ Pysäköi käsikäyttöinen lakaisulaite vain tasaisille pinnoille ja kiinnitä se siten, ettei se pääse vierimään pois.
- Säiliössä voi olla sirpaleita, metallia tai muita teräväreunaisia materiaaleja. Säiliötä tyhjen-



nettäessä käyttäjä saattaa loukkaantua vakavasti ja voi syntyä esinevahinkoja.

► Käytä työhanskaita.

- Jos aisaan kiinnitetään esineitä tai niitä kuljetetaan käsikäyttöisen lakaisulaitteen päällä, käsikäyttöinen lakaisulaite voi kaatua tai vahingoittua. Seurauksena voi olla loukkaantuminen ja esinevahinkoja.

► Älä kiinnitä mitään esineitä aisaan tai kuljeta niitä käsikäyttöisen lakaisulaitteen päällä.

## 4.8 Kuljettaminen

### ▲ VAROITUS

- Käsikäyttöinen lakaisulaite voi kaatua tai liikua paikaltaan kuljetuksen aikana. Seurauksena voi olla loukkaantuminen ja esinevahinkoja.
  - Varmista käsikäyttöinen lakaisulaite kiinnityshinoilla, vöillä tai verkolla siten, ettei se pääse kaatumaan ja liikkumaan.
- Säiliön kahva on tarkoitettu säiliön irrottamiseen ja kantamiseen, ei käsikäyttöisen lakaisulaitteen kantamiseen. Jos käsikäyttöistä lakaisulaitetta kannetaan säiliön kahvasta, säiliö voi irrota vahingossa ja seurauksena voi olla esinevahinkoja.
  - Kanna käsikäyttöistä lakaisulaitetta tämän käyttöohjeen mukaisesti.

## 4.9 Säilyttäminen

### ▲ VAROITUS

- Lapset eivät kykene tunnistamaan eivätkä arvioimaan käsikäyttöisestä lakaisulaitteesta aiheutuvia vaaroja. Lapset voivat loukkaantua vakavasti.
  - Säilytä käsikäyttöinen lakaisulaite poissa lasten ulottuvilta.
- Kosteus voi syövyttää käsikäyttöisen lakaisulaitteen metalliosia. Käsikäyttöinen lakaisulaite voi vaurioitua.
  - Säilytä käsikäyttöinen lakaisulaite puhtaana ja kuivana.
- Aisa saattaa taittua hallitsemattomasti alas ja puristaa kehon osia aisan ja kotelon väliin. Seurauksena voi olla loukkaantuminen.
  - Älä kurota aisan kääntöalueelle.
- Taipuneet harjakset voivat muuttaa muotoaan pysyvästi.
  - Säilytä käsikäyttöinen lakaisulaite niin, että lautasharjojen harjakset eivät taitu.

## 4.10 Puhdistus, huolto ja korjaus





### ▲ VAROITUS

- Voimakkaat puhdistusaineet, vesisuihkeella peseminen tai terävät esineet voivat vaurioittaa käsikäyttöistä lakaisulaitetta. Jos käsikäyttöistä lakaisulaitetta ei puhdisteta oikein, käsikäyttöisen lakaisulaitteen osat saattavat toimia virheellisesti ja myös turvalaitteet saattavat tällöin lakata toimimasta. Seurauksena voi olla vakava loukkaantuminen.
  - Puhdista käsikäyttöinen lakaisulaite tämän käyttöohjeen mukaisesti.
- Jos käsikäyttöistä lakaisulaitetta ei huolleta tai korjata oikein, käsikäyttöisen lakaisulaitteen osat saattavat toimia virheellisesti. Myös turvalaitteet saattavat tällöin lakata toimimasta. Tämä voi johtaa vakavaan tai hengenvaaralliseen loukkaantumiseen.
  - Älä yritä itse huoltaa tai korjata käsikäyttöistä lakaisulaitetta.
  - Jos käsikäyttöinen lakaisulaite vaatii huoltamista tai korjaamista: ota yhteyttä STIHL-erikoisliikkeeseen.

## 5 Käsikäyttöisen lakaisulaitteen valmistelu käyttöä varten

### 5.1 Käsikäyttöisen lakaisulaitteen valmistelu käyttöä varten

Seuraavat toimenpiteet on suoritettava aina ennen työskentelyn aloittamista:

- Varmista, että seuraavat laitteet ovat turvallisessa kunnossa:
  - Käsikäyttöinen lakaisulaite,  4.6.
- Puhdista käsikäyttöinen lakaisulaite,  11.1.
- Asenna aisa,  6.1.
- Säädä lautasharjojen korkeus,  7.2.
- Jos kuvattuja vaiheita ei voi suorittaa: älä käytä käsikäyttöistä lakaisulaitetta ja ota yhteys STIHL-erikoisliikkeeseen.

## 6 Käsikäyttöisen lakaisulaitteen kokoaminen

### 6.1 Työntökahvan asentaminen

Aisa voidaan asentaa kahteen asentoon ja siten säätää käyttäjän koon mukaan.

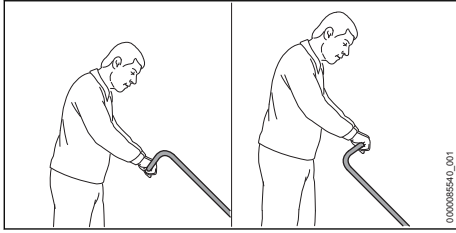

- Säädä aisa käyttäjän kehon kokoa vastavaksi.

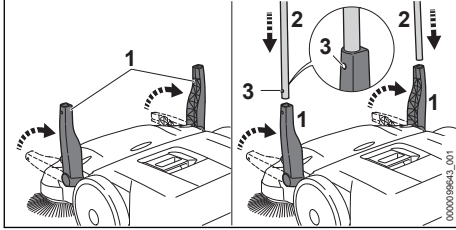

- Nosta molemmat pidikkeet (1) pystysuoraan.
- Työnnä aisaa (2) yhtä aikaa pidikkeisiin (1).
- Pidätysjouset (3) lukittuvat kuuluvasti paikalleen.

## 7 Työskentely käsikäyttöisen lakaisulaitteen kanssa

### 7.1 Käsikäyttöiseen lakaisulaitteeseen tarttuminen ja lakaisulaitteen ohjaaminen

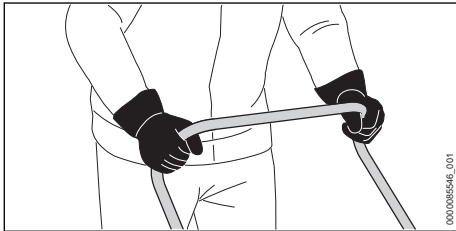

- Pidä aisasta kiinni molemmiin käsiin siten, että peukalot ympäröivät aisan.

### 7.2 Lautasharjojen korkeuden säätäminen

Lautasharjojen korkeutta voidaan säätää käytön mukaan 7 asentoon.

- Taso 1 ja taso 2: tasaisille pinnoille
- Taso 3 ja taso 4: epätasaisille pinnoille, kosteille lehdille tai hiekalle
- Taso 5 - taso 7: kuluneiden harjasten säätämiseen

Lautasharjojen harjakset saavat koskettaa maata vain kevyesti painaen. Liian korkea kosketuspaino lisää kulumista.

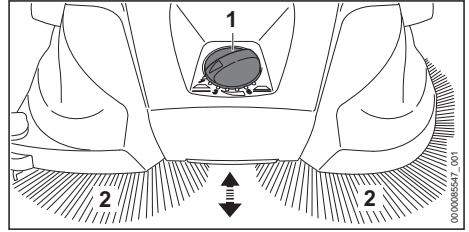

- Aseta kääntökytkin (1) haluttuun asentoon. Lautasharjojen harjakset (2) koskettavat maata vain kevyesti painaen.

### 7.3 Lakaiseminen

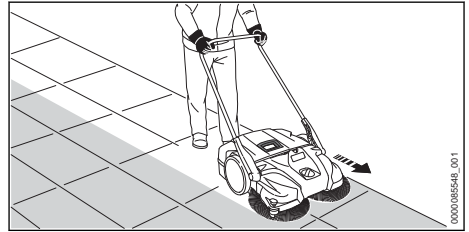

- Työnnä käsikäyttöistä lakaisulaitetta hitaasti ja hallitusti eteenpäin.
- Sopeuta nopeutesi ympäristön mukaan.
- Aja matalien, 2 - 3 cm:n korokkeiden yli painamalla aisaa kevyesti alas.

### 7.4 Säiliön tyhjentäminen

STIHL suosittelee säiliön tyhjentämistä vain ulkona.

Säiliö on täynnä, kun likaa alkaa tulla ulos sivulta.

Voit työskennellä vielä jonkin aikaa, kun nostat käsikäyttöistä lakaisulaitetta edestä ylös niin, että lika siirtyy säiliössä taakse. Näin säiliön tilavuus tulee paremmin hyödynnettyä.

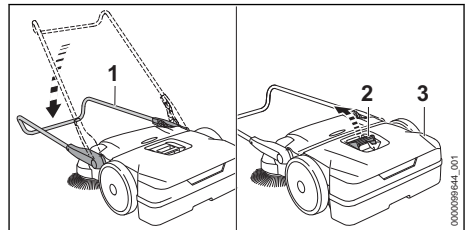

- Taita aisa (1) alas.
- Vedä kahva (2) pois ylöspäin.

- Irrota ja tyhjennä säiliö (3).

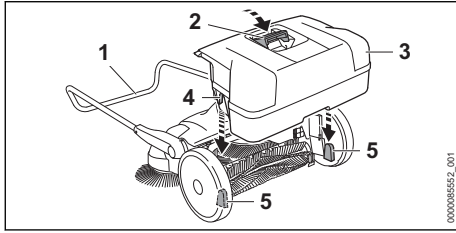

- Aseta säiliö (3) käsikäyttöiseen lakaisulaitteeseen siten, että säiliössä (3) olevat syvennykset (4) sopivat käsikäyttöisessä lakaisulaitteessa oleviin kannattimiin (5).
- Paina kahvaa (2) alaspäin.
- Taita aisa (1) ylös.

## 8 Työskentelyn jälkeen

### 8.1 Työskentelyn jälkeen

- Irrota ja tyhjennä säiliö.
- Jos käsikäyttöinen lakaisulaite on likaantunut tai märkä: anna käsikäyttöisen lakaisulaitteen kuivua.
- Puhdista käsikäyttöinen lakaisulaite.
- Puhdista lautasharjat ja harjatela.

## 9 Kuljettaminen

### 9.1 Käsikäyttöisen lakaisulaitteen kuljettaminen

#### Käsikäyttöisen lakaisulaitteen työntäminen

- Työnnä käsikäyttöistä lakaisulaitetta hitaasti ja hallitusti eteenpäin.

#### Käsikäyttöisen lakaisulaitteen kantaminen

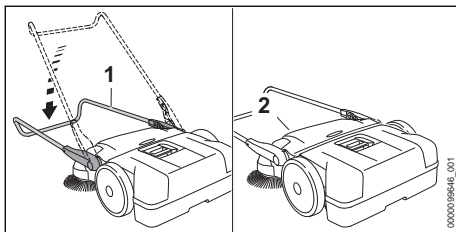

- Taita aisa (1) alas.
- Tartu käsikäyttöiseen lakaisulaitteeseen kädensijasta (2) ja nosta laite pystyasentoon.



- Kanna käsikäyttöistä lakaisulaitetta kuljetuskahvasta siten, että lautasharjat osoittavat poispäin vartalosta.

#### Käsikäyttöisen lakaisulaitteen kuljettaminen ajoneuvossa

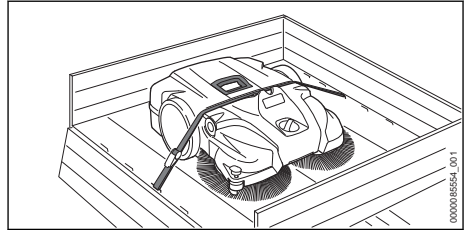

- Jos käsikäyttöistä lakaisulaitetta on tarkoitus kuljettaa tilaa säästävällä tavalla:
  - irrota aisa ja sen pidike.
- Sijoita käsikäyttöinen lakaisulaite ajoneuvoon niin, että lautasharjojen harjakset eivät taitu.
- Kiinnitä käsikäyttöinen lakaisulaite kiristyshihnalla säiliön ja kotelon väliin.
- Kiinnitä käsikäyttöinen lakaisulaite siten, ettei käsikäyttöinen lakaisulaite voi kaatua eikä liikua paikaltaan.

#### Aisan ja sen pidikkeen irrottaminen

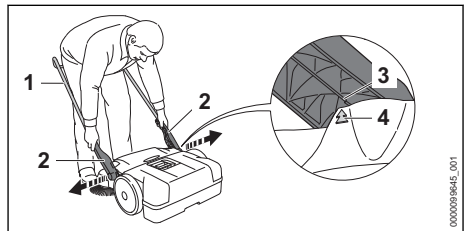

- Aseta aisa (1) 45°:n kulmaan.
- Kotelossa olevat nuolet (4) ovat kohdakkain pidikkeessä (2) olevan tangon (3) kanssa.
- Vedä pidikettä (2) hieman erilleen ja irrota se.

## Aisan ja sen pidikkeen asentaminen

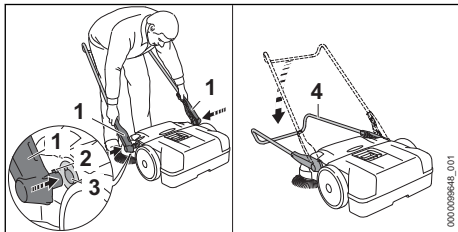

- ▶ Vedä pidikettä (1) hieman erilleen ja pidä siitä kiinni.
- ▶ Aseta lukitusnokat (2) kannattimien (3) syvennyksiin.
- ▶ Taita aisa (4) kokonaan alas. Aisa (4) napsahtaa kuuluvasti paikalleen.

## 10 Säilytys

### 10.1 Käsikäyttöisen lakaisulaitteen säilytys

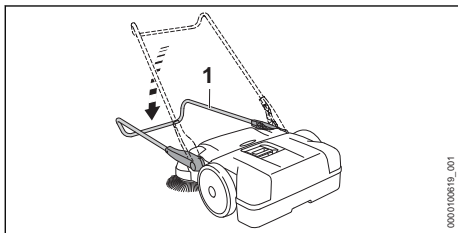

- ▶ Taita aisa (1) kokonaan alas.

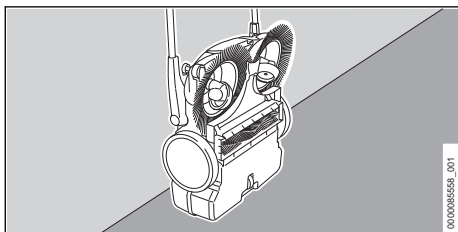

- ▶ Aseta käsikäyttöinen lakaisulaite pystyasentoon ja varmista se kaatumisen varalta.
- ▶ Varmista aisa tahatonta alas taittumista vastaan.
- ▶ Säilytä käsikäyttöinen lakaisulaite siten, että seuraavat edellytykset täyttyvät:
  - Käsikäyttöinen lakaisulaite ei voi kaatua eikä liikkua paikaltaan.
  - Käsikäyttöinen lakaisulaite on poissa lasten ulottuvilta.
  - Käsikäyttöinen lakaisulaite on puhdas ja kuiva.

## 11 Puhdistaminen

### 11.1 Käsikäyttöisen lakaisulaitteen puhdistaminen

- ▶ Puhdista muoviosat kostealla rievulla.
- ▶ Puhdista tuuletusraot pensseillä.

### 11.2 Lautasharjojen ja harjatelan puhdistaminen

- ▶ Jos lautasharjat tai harjatela ovat tukossa: poista varovasti kaikki kietoutuneet tai juuttuneet vieraat esineet.
- ▶ Puhdista lautasharjat ja harjatela märällä liinalla.

### 11.3 Ilmansuodattimen puhdistaminen

- ▶ Irrota säiliö.

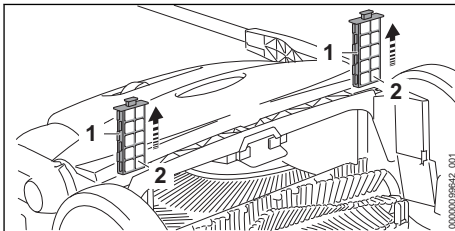

- ▶ Vedä ilmansuodatin (1) ohjaimista.
- ▶ Irrota vaahtomuoviset sisäkkeet (2).
- ▶ Huuhtelee vaahtomuoviset sisäkkeet (2) juoksevan lämpimän veden alla.
- ▶ Jos ilmansuodatin (1) on vaurioitunut: vaihda ilmansuodatin (1).
- ▶ Anna vaahtomuovisten sisäkkeiden (2) kuivua ilmassa.
- ▶ Asenna vaahtomuoviset sisäkkeet (2) ilmansuodattimiin (1).
- ▶ Aseta ilmansuodatin (1) käsikäyttöisessä lakaisulaitteessa oleviin ohjaimiin.

## 12 Huoltaminen

### 12.1 Taipuneiden harjasten suoristaminen

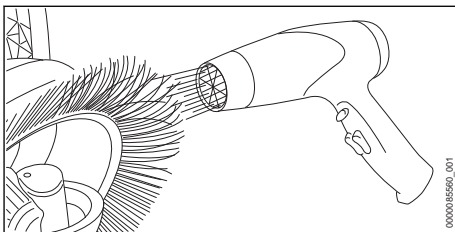

- Lämmitä harjaksia varovasti hiustenkuivaajalla ja suorista ne.

### HUOMAUTUS

- Liian korkeat lämpötilat, kuuma ilma tai avotuli voivat vahingoittaa harjaksia pysyvästi.
  - Käytä lämmiämapuhallinta harjasten suoristamiseen.

## 12.2 Vaihteen voitelu

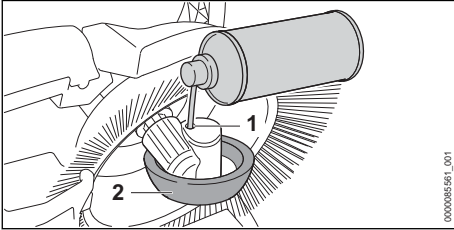

00000351851\_001

- Nosta käsikäyttöinen lakaisulaite pystysuoraan.
- Suihkuta alkoholipohjaista silikonispraytä pyöräkotelon (2) aukon (1) läpi.

## 13 Korjaaminen

### 13.1 Käsikäyttöisen lakaisulaitteen korjaaminen

Käyttäjää ei saa itse korjata käsikäyttöistä lakaisulaitetta.

- Jos käsikäyttöinen lakaisulaite, lautasharjat tai harjatela ovat vaurioituneet: älä käytä käsikäyttöistä lakaisulaitetta, vaan ota yhteyttä STIHL-jälleenmyyjään.

## 14 Häiriöiden poistaminen

### 14.1 Käsikäyttöisen lakaisulaitteen häiriöiden poistaminen

Häiriö	Syy	Korjaustoimenpide
Käsikäyttöistä lakaisulaitetta on vaikea työntää.	Lautasharjat, harjatela tai pyörät ovat tukossa.	► Poista lautasharjojen, harjatelan ja pyörrien tukokset.
	Lautasharjojen kosketuspaine on liian korkea.	► Säädä lautasharjojen korkeus,  7.2.
	Vaihte toimii vaivalloisesti.	► Voitele vaihte,  12.2.
Likaa tulee ulos sivusta.	Säiliö on täynnä.	► Tyhjennä säiliö.
Harjausteho on liian pieni.	Säiliö on täynnä tai säiliössä oleva lika on liian painava.	► Tyhjennä säiliö.
	Lautasharjat tai harjatela ovat kuluneet.	► Vaihda lautasharja tai harjatela.

## 15 Tekniset tiedot

### 15.1 Käsikäyttöinen lakaisulaite KG 770.0

- Teoreettinen harjausteho: 2900 m<sup>2</sup>/h
- Säiliön täyttötilavuus enintään: 40 l
- Paino: 13 kg

### 15.2 REACH-asetus

REACH-asetuksella tarkoitetaan EY:n kemikaalien rekisteröintiä, arviointia ja lupamenettelyjä koskevaa asetusta.

Lisätietoja REACH-asetuksen vaatimusten täyttämistä on saatavissa osoitteesta [www.stihl.com/reach](http://www.stihl.com/reach).

## 16 Varaosat ja varusteet

### 16.1 Varaosat ja varusteet

**STIHL** Alkuperäiset STIHL-varaosat ja alkuperäiset STIHL-varusteet tunnistaa näistä merkeistä.

STIHL suosittelee käyttämään ainoastaan alkuperäisiä STIHL-varaosia ja alkuperäisiä STIHL-varusteita.

STIHL ei voi arvioida muiden valmistajien varaosia ja lisävarusteita luotettavuuden, turvallisuuden ja sopivuuden suhteen jatkuvasta markkinoiden tarkkailusta huolimatta, eikä STIHL ei voi taata niiden käyttöä.

Alkuperäisiä STIHL-varaosia ja alkuperäisiä STIHL-varusteita on saatavissa STIHL-erikoisliikkeestä.

## 17 Hävittäminen

### 17.1 Käsikäyttöisen lakaisulaitteen hävittäminen

Tietoja hävittämisestä saat paikallishallinnosta tai STIHL-erikoisliikkeestä.

Epäasianmukainen hävittäminen voi olla vahingollista terveydelle ja saastuttaa ympäristöä.

- ▶ Toimita STIHL-tuotteet, myös pakkaukset, asianmukaiseen keräyspisteeseen kierrätystä varten paikallisten säännösten mukaisesti.
- ▶ Älä hävitä talousjätteen mukana.

## Indice

1	Premessa.....	62
2	Informazioni sulle presenti Istruzioni d'uso.....	62
3	Sommario.....	63
4	Avvertenze di sicurezza.....	63
5	Preparazione della spazzatrice all'uso.....	66
6	Assemblaggio della spazzatrice.....	66
7	Lavorare con la spazzatrice.....	66
8	Dopo il lavoro.....	67
9	Trasporto.....	67
10	Conservazione.....	68
11	Pulizia.....	69
12	Manutenzione.....	69
13	Riparazione.....	69
14	Eliminazione dei guasti.....	70
15	Dati tecnici.....	70
16	Ricambi e accessori.....	70
17	Smaltimento.....	70
18	Indirizzi.....	70

## 1 Premessa

Gentile cliente,

congratulations per aver scelto STIHL. Progettiamo e fabbrichiamo prodotti della massima qualità secondo le esigenze della nostra clientela. I nostri prodotti risultano altamente affidabili anche in caso di sollecitazioni estreme.

STIHL offre la massima qualità anche nell'assistenza. I nostri rivenditori garantiscono consulenza e istruzioni competenti e un'assistenza tecnica completa.

STIHL dichiara espressamente di adottare un atteggiamento sostenibile e responsabile nei confronti della natura. Le istruzioni per l'uso La aiuteranno a utilizzare il Suo prodotto STIHL in modo sicuro ed ecologico a lungo.

La ringraziamo per la fiducia e Le auguriamo buon lavoro con il Suo prodotto STIHL.



Dr. Nikolas Stihl

## IMPORTANTE! LEGGERE PRIMA DELL'USO E CONSERVARE.

## 2 Informazioni sulle presenti Istruzioni d'uso

### 2.1 Documenti applicabili

Si applicano le norme per la sicurezza locali.

### 2.2 Contrassegno delle avvertenze nel testo



#### AVVERTENZA

- L'avvertenza si riferisce a pericoli che possono provocare gravi lesioni o la morte.
  - ▶ Le misure indicate possono consentire di evitare gravi lesioni o la morte.

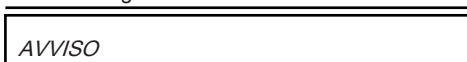

#### AVVISO

- L'avvertenza si riferisce a pericoli che possono provocare danni materiali.
  - ▶ Le misure menzionate possono evitare danni materiali.

### 2.3 Simboli nel testo



Questo simbolo rimanda ad un capitolo nelle Istruzioni per l'uso.

## 3 Sommario

### 3.1 Spazzatrice

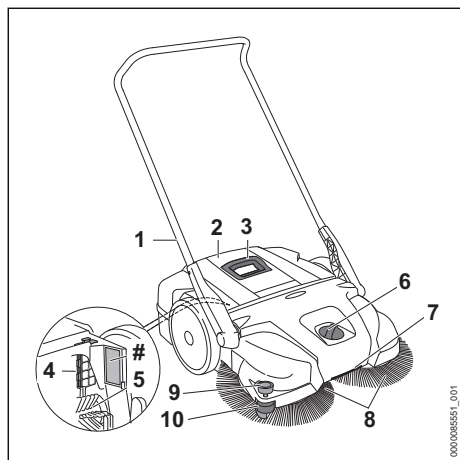

#### 1 Telaio di spinta

Il telaio di spinta serve per sostenere e guidare la spazzatrice.

#### 2 Contenitore

Il contenitore serve per raccogliere la spazzatura.

#### 3 Impugnatura

L'impugnatura serve a rimuovere e trasportare il contenitore.

#### 4 Filtro dell'aria

Il filtro dell'aria filtra l'aria aspirata.

#### 5 Rullo di spazzatura

Il rullo di spazzatura convoglia lo sporco nel contenitore.

#### 6 Interruttore girevole

L'interruttore girevole serve per regolare l'altezza delle spazzole a disco.

#### 7 Maniglia di trasporto

La maniglia di trasporto serve per trasportare la spazzatrice.

#### 8 Spazzola a disco

Le spazzole a disco spazzano lo sporco.

#### 9 Rullo di guida

Il rullo di guida accompagna la spazzatrice lungo pareti o cordoli.

#### 10 Premilamiera

Il premilamiera comprime le setole della spazzola a disco sul terreno.

#### # Targhetta dati tecnici con numero di matricola

### 3.2 Simboli

I simboli possono essere applicati sulla spazzatrice e hanno i seguenti significati:



La pressione di contatto è alta.



La pressione di contatto è bassa.



Rotare in questa direzione per aumentare la pressione di contatto.



Non smaltire il prodotto con i rifiuti domestici.

## 4 Avvertenze di sicurezza

### 4.1 Simboli di avvertimento

I simboli di avvertimento sulla spazzatrice hanno i seguenti significati:



Rispettare le avvertenze di sicurezza e le rispettive misure.



Leggere le istruzioni d'uso, comprenderle e conservarle.

### 4.2 Uso conforme

La spazzatrice STIHL KG 770.0 serve per eliminare sporco stradale, fogliame, erba, cartacce e materiali simili su superfici piane e dure.

La spazzatrice STIHL KG 770.0 non serve per spazzare:

- liquidi, acidi o solventi
- polvere esplosiva o polvere contaminata da agenti patogeni e muffa
- particelle incandescenti, ceneri roventi, sigarette accese e materiali simili

Non utilizzare la spazzatrice per lavori sotto la pioggia o in ambienti bagnati o molto umidi. Non lasciare la spazzatrice sotto la pioggia.

L'apparecchio è idoneo all'utilizzo commerciale.

Non fare funzionare la spazzatrice in ambienti esposti al pericolo di esplosione.

## ▲ AVVERTENZA

- Se la spazzatrice non viene usata in modo conforme, sussiste il rischio di gravi lesioni o morte per le persone e di danni materiali.
  - ▶ Utilizzare la spazzatrice come descritto nelle presenti istruzioni d'uso.

### 4.3 Requisiti per l'utilizzatore

#### ▲ AVVERTENZA

- Gli utilizzatori che non abbiano ricevuto istruzioni potrebbero non riconoscere o non valutare correttamente i pericoli della spazzatrice. L'utilizzatore o altre persone rischiano gravi lesioni o la morte.



- ▶ Leggere le istruzioni d'uso, comprenderle e conservarle.

- ▶ Se la spazzatrice viene ceduta ad altre persone, consegnare a corredo anche le istruzioni d'uso.
- ▶ Assicurarsi che l'utilizzatore soddisfi i seguenti requisiti:
  - L'utilizzatore è riposato.
  - L'utilizzatore ha le capacità fisiche, sensoriali e intellettuali tali da poter controllare la spazzatrice e quindi da poter lavorare. Se le capacità fisiche, sensoriali o psichiche dell'utilizzatore sono limitate, gli è consentito lavorare esclusivamente sotto la supervisione o la guida di una persona responsabile.
  - L'utilizzatore è in grado di riconoscere e valutare i pericoli della spazzatrice.
  - L'utilizzatore è maggiorenne oppure sta seguendo un corso di formazione professionale sotto supervisione secondo le norme nazionali.
  - L'utilizzatore ha ricevuto istruzioni da un rivenditore STIHL o da una persona esperta, prima di iniziare a lavorare con la spazzatrice.
  - L'utilizzatore non è sotto l'effetto di alcol, farmaci o droghe.
- ▶ In caso di dubbi, rivolgersi a un rivenditore STIHL.

### 4.4 Abbigliamento ed equipaggiamento

#### ▲ AVVERTENZA

- Durante il lavoro potrebbe essere sollevata della polvere. La polvere inalata può essere dannosa per la salute e provocare reazioni allergiche.
  - ▶ Indossare una mascherina antipolvere.
- Gli indumenti non adatti possono rimanere impigliati nella spazzatrice. Se l'utilizzatore non indossa indumenti adatti corre il rischio di subire gravi lesioni personali.
  - ▶ Indossare indumenti aderenti.

- ▶ Togliersi scarpe o gioielli.
- Durante la pulizia o la manutenzione l'utilizzatore può venire a contatto con le spazzole a disco o il rullo di spazzatura. Ciò potrebbe causargli lesioni personali.
  - ▶ Indossare guanti da lavoro in materiale resistente.
- Se l'utente indossa calzature non adatte potrebbe scivolare. Ciò potrebbe causare lesioni personali all'utente.
  - ▶ Indossare calzature chiuse e resistenti con suola antiscivolo.

### 4.5 Zona di lavoro e area circostante

#### ▲ AVVERTENZA

- Le persone estranee, i bambini e gli animali potrebbero non riconoscere e non valutare i pericoli della spazzatrice. Sussiste il rischio di ferire gravemente persone estranee, bambini e animali.
  - ▶ Tenere lontano dalla zona di lavoro persone estranee, bambini e animali.
  - ▶ Non lasciare la spazzatrice incustodita.
  - ▶ Sincerarsi che i bambini non possano giocare con la spazzatrice.

### 4.6 Condizioni di sicurezza

La spazzatrice è in condizioni di sicurezza se sono soddisfatte le seguenti condizioni:

- La spazzatrice non è danneggiata.
- La spazzatrice è pulita e asciutta.
- Il contenitore è montato correttamente.
- Sono montati accessori originali STIHL specifici per questa spazzatrice.
- Gli accessori sono montati correttamente.

#### ▲ AVVERTENZA

- In mancanza delle condizioni di sicurezza, i componenti potrebbero non funzionare più correttamente e i dispositivi di sicurezza risultare compromessi. Pericolo di lesioni personali gravi o mortali.
  - ▶ Lavorare con la spazzatrice solo se non è danneggiata.
  - ▶ Se la spazzatrice è sporca o bagnata, pulirla e lasciarla asciugare.
  - ▶ Non alterare la spazzatrice.
  - ▶ Montare accessori originali STIHL appositi per questa spazzatrice.
  - ▶ Montare il contenitore come descritto nelle presenti istruzioni d'uso.
  - ▶ Applicare gli accessori come descritto nelle presenti istruzioni d'uso o nelle istruzioni d'uso degli accessori.



- ▶ Non inserire oggetti nelle feritoie della spazzatrice.
- ▶ Sostituire le targhette di indicazione usurate o danneggiate.
- ▶ In caso di dubbi, rivolgersi a un rivenditore STIHL.

## 4.7 Lavoro

### ▲ AVVERTENZA

- In determinate situazioni l'utilizzatore potrebbe lavorare senza la concentrazione necessaria. L'utilizzatore potrebbe inciampare, cadere e subire gravi lesioni personali.
  - ▶ Lavorare con calma e concentrazione.
  - ▶ Se le condizioni di luminosità e di visibilità sono scarse, non lavorare con la spazzatrice.
  - ▶ Comandare solo la spazzatrice.
  - ▶ Prestare attenzione agli ostacoli.
  - ▶ Lavorare stando saldi sul terreno e mantenere l'equilibrio.
  - ▶ Se compaiono segni di stanchezza, concedersi una pausa.
- Le spazzole a disco e il rullo di spazzatura in rotazione possono provocare tagli all'utilizzatore. Ciò potrebbe causare gravi lesioni all'utilizzatore.
  - ▶ Non toccare le spazzole a disco e il rullo di spazzatura mentre stanno ruotando.
  - ▶ Se un oggetto blocca le spazzole a disco o il rullo di spazzatura, interrompere il lavoro ed eliminare l'oggetto.
- Se si osservano modifiche o comportamenti anomali della spazzatrice durante l'uso, è possibile che le sue condizioni di sicurezza non siano garantite. Questo può causare gravi lesioni personali e danni materiali.
  - ▶ Interrompere il lavoro e rivolgersi a un rivenditore STIHL.
- Durante il lavoro non urtare oggetti, impalcature o scaffalature. Impalcature o scaffalature possono ribaltarsi o gli oggetti cadere. Sussiste il rischio di gravi lesioni per l'utilizzatore oppure di danni materiali.
  - ▶ Non urtare oggetti, impalcature o scaffalature.
- La spazzatrice può spostarsi se viene fermata su superfici in pendenza. Questo può causare lesioni personali e danni materiali.
  - ▶ Fermare la spazzatrice soltanto su superfici piane e assicurarsi che non possa spostarsi.
- Nel contenitore potrebbero essere presenti cocci, metallo o altri materiali affilati. Quando

l'utilizzatore svuota il contenitore, potrebbe ferirsi e subire danni materiali.

- ▶ Indossare guanti da lavoro.
- Se degli oggetti vengono fissati al telaio di spinta o vengono trasportati sopra la spazzatrice, la spazzatrice può ribaltarsi o subire danni. Questo può causare lesioni personali e danni materiali.
  - ▶ Non fissare alcun oggetto al telaio di spinta né trasportare alcun oggetto sopra la spazzatrice.

## 4.8 Trasporto

### ▲ AVVERTENZA

- Durante il trasporto la spazzatrice può ribaltarsi o muoversi. Questo può causare lesioni personali e danni materiali.
  - ▶ Fissare la spazzatrice con cinghie o una rete, in modo da evitare che si ribalti o si muova.
- L'impugnatura sul contenitore serve per rimuovere e trasportare il contenitore e non è idonea per portare la spazzatrice. Se si porta la spazzatrice tenendola per la maniglia del contenitore, il contenitore può staccarsi involontariamente causando danni materiali.
  - ▶ Portare la spazzatrice come descritto sulle presenti istruzioni d'uso.

## 4.9 Conservazione

### ▲ AVVERTENZA

- I bambini potrebbero non essere in grado di riconoscere e valutare i pericoli derivanti dalla spazzatrice. I bambini possono ferirsi gravemente.
  - ▶ Conservare la spazzatrice fuori dalla portata dei bambini.
- I componenti metallici sulla spazzatrice possono essere soggetti a corrosione in caso di umidità. La spazzatrice rischia di essere danneggiata.
  - ▶ Conservare la spazzatrice in luogo pulito e asciutto.
- Il telaio di spinta può ribaltarsi in modo incontrollato e parti del corpo possono restare impigliate tra il telaio di spinta e l'alloggiamento. Pericolo di lesioni a persone.
  - ▶ Non infilare le mani nell'area di rotazione del telaio di spinta.
- Setole piegate o staccate possono deformarsi permanentemente.
  - ▶ Conservare la spazzatrice in modo che le setole delle spazzole a disco non vengano piegate o deformate.

## 4.10 Pulizia, manutenzione e riparazione





### ▲ AVVERTENZA

- L'uso di detergenti aggressivi, la pulizia con getti d'acqua o oggetti appuntiti possono danneggiare la spazzatrice. Se la spazzatrice non viene sottoposta a pulizia corretta, i componenti potrebbero non funzionare più correttamente e i dispositivi di sicurezza potrebbero risultare compromessi. Questo può causare gravi lesioni.
  - ▶ Pulire la spazzatrice seguendo scrupolosamente le indicazioni delle presenti istruzioni d'uso.
- Se la spazzatrice non viene sottoposta a manutenzione o a riparazione corretta, i componenti potrebbero non funzionare più correttamente e i dispositivi di sicurezza potrebbero risultare compromessi. Pericolo di lesioni personali gravi o mortali.
  - ▶ Non sottoporre la spazzatrice a manutenzione o riparazione autonome.
  - ▶ Se la spazzatrice deve essere sottoposta a manutenzione o riparazione, rivolgersi a un rivenditore STIHL.

## 5 Preparazione della spazzatrice all'uso

### 5.1 Preparazione della spazzatrice all'uso

Prima di iniziare il lavoro è necessario eseguire i seguenti passaggi:

- ▶ Assicurarsi che i seguenti componenti siano in condizioni di sicurezza:
    - Spazzatrice,  4.6.
  - ▶ Pulire la spazzatrice,  11.1.
  - ▶ Montare il telaio di spinta,  6.1.
  - ▶ Regolare l'altezza delle spazzole a disco,  7.2.
- ▶ Se non è possibile eseguire queste operazioni, non usare la spazzatrice e rivolgersi ad un rivenditore STIHL.

## 6 Assemblaggio della spazzatrice

### 6.1 Montaggio del telaio di spinta

Il telaio di spinta può essere montato in 2 posizioni e quindi essere regolato in base alla statura dell'utilizzatore.

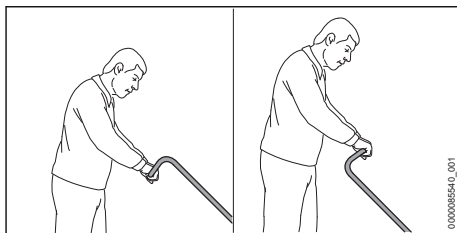

- ▶ Regolare il telaio di spinta in base alla statura dell'utilizzatore.

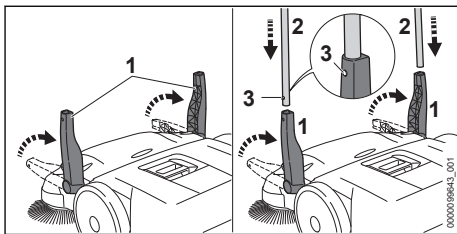

- ▶ Posizionare i due sostegni (1) verticalmente.
- ▶ Spingere il telaio di spinta (2) contemporaneamente nei due sostegni (1).  
Le molle di arresto (3) devono scattare in posizione in modo udibile.

## 7 Lavorare con la spazzatrice

### 7.1 Tenuta e guida della spazzatrice

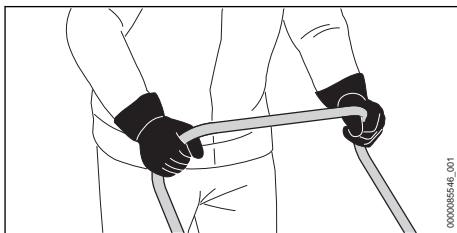

- ▶ Mantenere il telaio di spinta con entrambe le mani in modo che i pollici lo avvolgano.

### 7.2 Regolazione dell'altezza delle spazzole a disco

L'altezza delle spazzole a disco può essere regolata in 7 posizioni in funzione dell'applicazione prevista.

- Livello 1 e livello 2: per superfici piane
- Livello 3 e livello 4: per superfici non piane, fogliame umido o sabbia
- Livello da 5 a 7: per regolazione con setole usurate

Le setole delle spazzole devono poggiare sul fondo solo con una pressione leggera. Una pressione eccessiva aumenta l'usura.

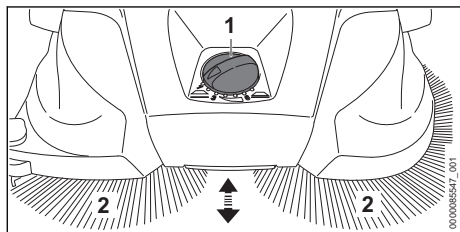

- ▶ Ruotare l'interruttore girevole (1) nella posizione desiderata.
- Le setole (2) delle spazzole a disco appoggiano sul terreno con una pressione leggera.

### 7.3 Spazzare

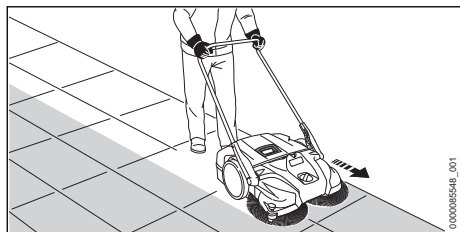

- ▶ Spingere la spazzatrice in avanti lentamente e in modo controllato.
- ▶ Adeguare la velocità all'ambiente.
- ▶ Spingendo leggermente in basso il telaio di spinta, è possibile superare piccoli rilievi di 2 – 3 cm.

### 7.4 Svuotamento del contenitore

STIHL raccomanda di svuotare il contenitore soltanto all'aperto.

Il contenitore è pieno, se la spazzatura raccolta fuoriesce lateralmente.

Per poter continuare a lavorare temporaneamente, sollevare frontalmente la spazzatrice per spostare la spazzatura nella parte posteriore del contenitore. In questo modo si può sfruttare meglio la capacità del contenitore.

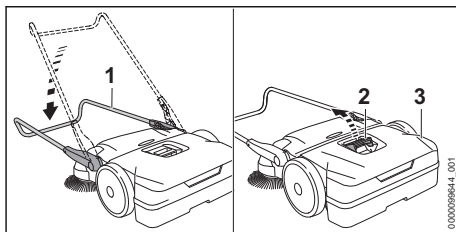

- ▶ Ribaltare in basso il telaio di spinta (1).
- ▶ Tirare verso l'alto l'impugnatura (2).
- ▶ Rimuovere e svuotare il contenitore (3).

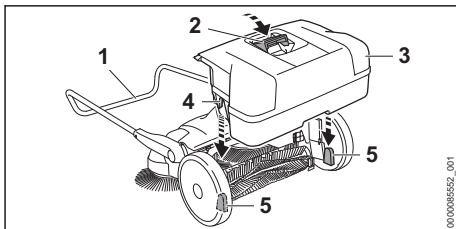

- ▶ Inserire il contenitore (3) nella spazzatrice, in modo che le cavità (4) sul contenitore (3) si inseriscano negli attacchi (5) nella spazzatrice.
- ▶ Premere l'impugnatura (2) verso il basso.
- ▶ Ribaltare in alto il telaio di spinta (1).

## 8 Dopo il lavoro

### 8.1 Dopo il lavoro

- ▶ Rimuovere e svuotare il contenitore.
- ▶ Se la spazzatrice è bagnata, lasciarla asciugare.
- ▶ Pulire la spazzatrice.
- ▶ Pulire spazzole a disco e rullo di spazzatura.

## 9 Trasporto

### 9.1 Trasporto della spazzatrice

#### Spinta della spazzatrice

- ▶ Spingere la spazzatrice in avanti lentamente e in modo controllato.

#### Trasporto della spazzatrice

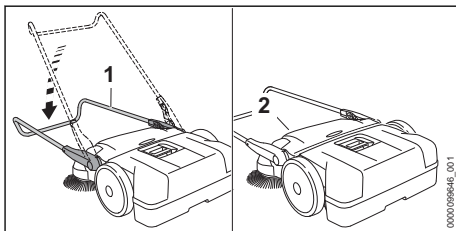

- ▶ Ribaltare in basso il telaio di spinta (1).

- ▶ Afferrare la spazzatrice con la maniglia di trasporto (2) e sistemarla in senso verticale.



- ▶ Trasportare la spazzatrice afferrandone la maniglia di trasporto, in modo che le spazzole a disco siano rivolte lontano dal corpo.

### Trasporto della spazzatrice all'interno di un veicolo

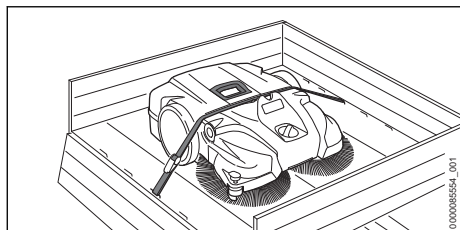

- ▶ Se occorre trasportare la spazzatrice con minimo ingombro:
  - ▶ Smontare il telaio di spinta con sostegno.
- ▶ Sistemare la spazzatrice nel veicolo, in modo da non deformare le setole delle spazzole a disco.
- ▶ Bloccare la spazzatrice con una cinghia tra il contenitore e l'alloggiamento.
- ▶ Bloccare la spazzatrice in modo da evitare che si ribalti o che si muova.

### Smontaggio del telaio di spinta con sostegno

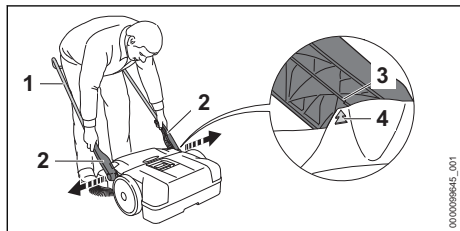

- ▶ Regolare il telaio di spinta (1) a un angolo di 45°.  
Le frecce (4) sull'alloggiamento sono allineate con l'aletta (3) sul sostegno (2).
- ▶ Separare leggermente il sostegno (2) e rimuoverlo.

### Montaggio del telaio di spinta con sostegno

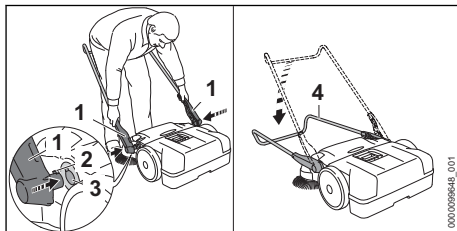

- ▶ Separare leggermente il sostegno (1) e tenerlo fermo.
- ▶ Innestare i naselli di arresto (2) nell'apertura degli attacchi (3).
- ▶ Ribaltare completamente in basso il telaio di spinta (4).  
Il telaio di spinta (4) scatta in posizione in modo udibile.

## 10 Conservazione

### 10.1 Conservazione della spazzatrice

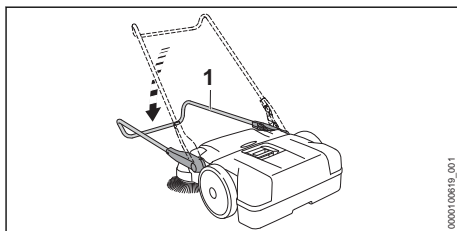

- ▶ Ribaltare completamente in basso il telaio di spinta (1).

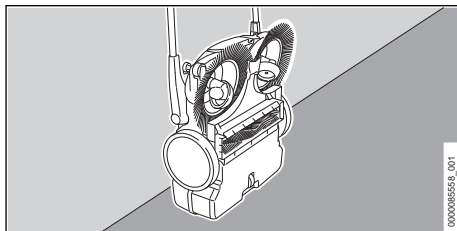

- ▶ Posizionare la spazzatrice in verticale bloccarla per evitare che si ribalti.
- ▶ Bloccare il telaio di spinta in modo che non possa ribaltarsi inavvertitamente.

- ▶ Conservare la spazzatrice in modo tale da soddisfare le seguenti condizioni:
  - La spazzatrice non può ribaltarsi né muoversi.
  - La spazzatrice è fuori dalla portata dei bambini.
  - La spazzatrice è pulita e asciutta.

## 11 Pulizia

### 11.1 Pulizia della spazzatrice

- ▶ Pulire le parti in plastica con un panno umido.
- ▶ Pulire le fessure di aerazione con un pennello.

### 11.2 Pulizia di spazzole a disco e rullo di spazzatura

- ▶ Se è presente un blocco delle spazzole a disco o del rullo di spazzatura, rimuovere attentamente corpi estranei piegati o appiccicati.
- ▶ Pulire le spazzole a disco e il rullo di spazzatura con un panno bagnato.

### 11.3 Pulizia del filtro dell'aria

- ▶ Rimuovere il contenitore.

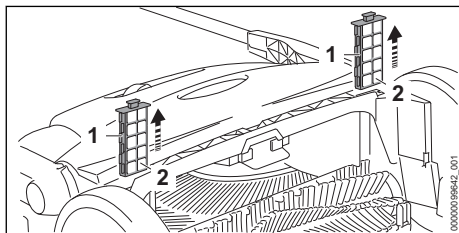

- ▶ Tirare via il filtro dell'aria (1) dalle guide.
- ▶ Rimuovere gli inserti in materiale espanso (2).
- ▶ Sciacquare gli inserti in materiale espanso (2) sotto acqua calda corrente.
- ▶ Se il filtro dell'aria (1) è danneggiato, sostituire il filtro (1).
- ▶ Lasciare asciugare all'aria gli inserti in materiale espanso (2).
- ▶ Inserire gli inserti in materiale espanso (2) nel filtro dell'aria (1).
- ▶ Inserire il filtro dell'aria (1) nelle guide nella spazzatrice.

## 12 Manutenzione

### 12.1 Allineamento di setole deformate

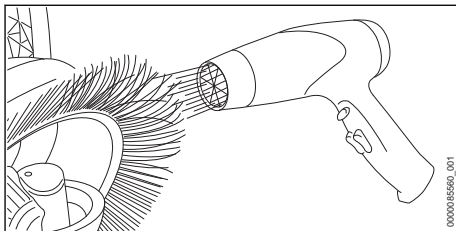

- ▶ Scaldare delicatamente le setole con un asciugacapelli e allinearle.

#### AVVISO

- Temperature troppo calde, aria calda o fiamme libere rovinano permanentemente le setole.
  - ▶ Per allineare le setole utilizzare un ventilatore ad aria calda.

### 12.2 Lubrificazione del riduttore

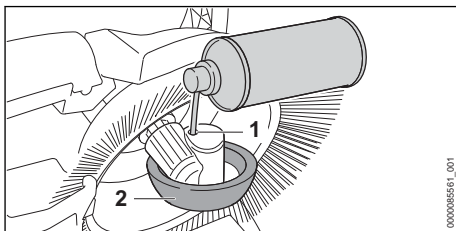

- ▶ Mettere verticalmente la spazzatrice.
- ▶ Spruzzare un spray silicone a base alcolica attraverso l'apertura (1) nell'alloggiamento della ruota (2).

## 13 Riparazione

### 13.1 Riparazione della spazzatrice

L'utilizzatore non deve effettuare da solo la riparazione della spazzatrice.

- ▶ Se sono presenti danni sulla spazzatrice, sulle spazzole a disco o sul rullo di spazzatura, non usare la spazzatrice e rivolgersi ad un rivenditore STIHL.

## 14 Eliminazione dei guasti

### 14.1 Eliminazione dei guasti della spazzatrice

Guasto	Causa	Rimedio
Risulta difficoltoso spingere la spazzatrice.	Bloccaggio delle spazzole a disco, del rullo di spazzatura o delle ruote.	► Eliminare il bloccaggio su spazzole a disco, rullo di spazzatura e ruote.
	La pressione di contatto delle spazzole a disco è troppo alta.	► Regolare l'altezza delle spazzole a disco,  7.2.
	I componenti del riduttore non sono scorrevoli.	► Lubrificare il riduttore,  12.2.
Esce spazzatura dai lati.	Il contenitore è vuoto.	► Svuotare il contenitore.
La resa di spazzatura è insufficiente.	Il contenitore è pieno o la spazzatura nel contenitore è troppo pesante.	► Svuotare il contenitore.
	Le spazzole a disco o il rullo di spazzatura sono/è usurate/o.	► Sostituire le spazzole a disco o il rullo di spazzatura.

## 15 Dati tecnici

### 15.1 Spazzatrice KG 770.0

- Resa di spazzatura teorica: 2900 m<sup>2</sup>/h
- Capacità massima del contenitore: 40 l
- Peso: 13 kg

### 15.2 REACH

REACH indica una direttiva CE per la registrazione, la classificazione e l'omologazione dei prodotti chimici.

Per informazioni sull'adempimento della direttiva REACH ved. [www.stihl.com/reach](http://www.stihl.com/reach).

## 16 Ricambi e accessori

### 16.1 Ricambi e accessori

**STIHL**  Questi simboli contrassegnano i ricambi originali STIHL e gli accessori originali STIHL.

STIHL raccomanda l'uso di ricambi originali STIHL e accessori originali STIHL.

I ricambi e gli accessori di altri fabbricanti non possono essere controllati da STIHL in merito ad affidabilità, sicurezza e idoneità nonostante le attuali osservazioni del mercato, pertanto STIHL non può garantire nulla in merito all'uso di tali prodotti.

I ricambi originali STIHL e gli accessori originali STIHL sono disponibili presso i rivenditori STIHL.

## 17 Smaltimento

### 17.1 Smaltimento della spazzatrice

Le informazioni sullo smaltimento sono disponibili presso l'amministrazione locale o i rivenditori specializzati STIHL.

Uno smaltimento scorretto può nuocere alla salute e all'ambiente.

- Smaltire i prodotti STIHL, incluso l'imballaggio, nel rispetto delle norme locali in materia presso un centro di raccolta idoneo per il riciclaggio.
- Non smaltire con i rifiuti domestici.

## 18 Indirizzi

### 18.1 STIHL Amministrazione generale

ANDREAS STIHL AG & Co. KG  
Postfach 1771  
D-71307 Waiblingen

### 18.2 Società di vendita STIHL

#### GERMANIA

STIHL Vertriebszentrale AG & Co. KG  
Robert-Bosch-Straße 13  
64807 Dieburg  
Telefono: +49 6071 3055358

#### AUSTRIA

STIHL Ges.m.b.H.  
Fachmarktstraße 7  
2334 Vösendorf  
Telefono: +43 1 86596370

**SVIZZERA**

STIHL Vertriebs AG  
Isenrietstraße 4  
8617 Mönchaltorf  
Telefona: +41 44 9493030

**REPUBBLICA CECA**

Andreas STIHL, spol. s r.o.  
Chrlická 753  
664 42 Modřice

**18.3 Importatori STIHL****BOSNIA ERZEGOVINA**

UNIKOMERC d. o. o.  
Bišće polje bb  
88000 Mostar  
Telefona: +387 36 352560  
Fax: +387 36 350536

**CROAZIA**

UNIKOMERC - UVOZ d.o.o.  
Sjedište:  
Amruševa 10, 10000 Zagreb  
Prodaja:  
Ulica Kneza Ljudevita Posavskog 56, 10410  
Velika Gorica  
Telefona: +385 1 6370010  
Fax: +385 1 6221569

**TURCHIA**

SADAL TARIM MAKİNELERİ DIŞ TİCARET A.Ş.  
Hürriyet Mahallesi Manas Caddesi No.1  
35473 Menderes, İzmir  
Telefona: +90 232 210 32 32  
Fax: +90 232 210 32 33

**Indholdsfortegnelse**

1	Forord.....	71
2	Oplysninger om denne brugsvejledning....	71
3	Oversigt.....	72
4	Sikkerhedshenvisninger.....	72
5	Gør fejmaskinen brugsklar.....	75
6	Samling af fejmaskinen.....	75
7	Arbejde med fejmaskinen.....	75
8	Efter arbejdet.....	76
9	Transport.....	76
10	Opbevaring.....	77
11	Rengøring.....	77
12	Vedligeholdelse.....	78
13	Reparation.....	78
14	Afhjælpning af fejl.....	78

15	Tekniske data.....	78
16	Reserve dele og tilbehør.....	79
17	Bortskaffelse.....	79

**1 Forord**

Kære kunde

Vi er glade for, at du har valgt STIHL. Vi udvikler og producerer vores produkter i topkvalitet efter vores kunders behov. Dermed kan vi fremstille produkter med høj pålidelighed, selv ved ekstrem belastning.

STIHL står også for topkvalitet, når det drejer sig om service. Vores fagpersonale garanterer kompetent rådgivning og instruktion samt omfattende teknisk hjælp.

STIHL vedkender sig udtrykkeligt en bæredygtig og ansvarsfuld omgang med naturen. Denne brugsanvisning har til formål at hjælpe dig med at anvende dit STIHL-produkt med en lang levetid på en sikker og miljøvenlig måde.

Vi takker for din tillid og håber, at du får stor glæde af dit STIHL-produkt.



Nikolas Stihl

**VIGTIGT! SKAL LÆSES FØR BRUG OG OPBEVARES.****2 Oplysninger om denne brugsvejledning****2.1 Gældende dokumenter**

De lokale sikkerhedsforskrifter gælder.

**2.2 Markering af advarselshenvisninger i teksten****ADVARSEL**

- Henvisningen henviser til farer, som kan medføre alvorlige kvæstelser eller død.
  - De nævnte foranstaltninger kan medføre alvorlige kvæstelser eller død.

**BEMÆRK**

- Henvisningen henviser til farer, som kan medføre materielle skader.
  - De nævnte foranstaltninger kan forhindre materielle skader.

## 2.3 Symboler i teksten

 Dette symbol henviser til et kapitel i denne brugsvejledning.

# 3 Oversigt



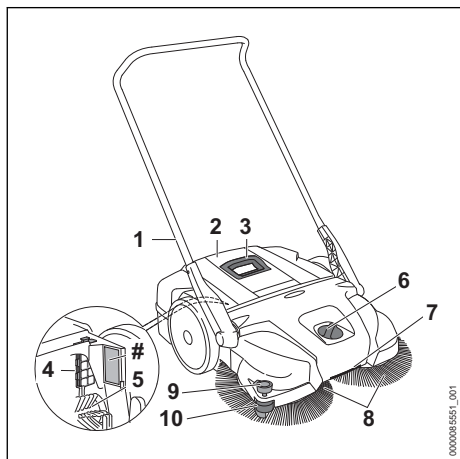

## 3.1 Fejemaskine



- 1 Skubbebøjle**  
Skubbebøjlen anvendes til at holde og styre fejmaskinen.
  - 2 Beholder**  
Beholderen opfanger snavs.
  - 3 Håndtag**  
Grebet på beholderen bruges til at tage beholderen af og bære den.
  - 4 Luftfilter**  
Luftfilteret filtrerer den luft, der suges ind.
  - 5 Fejevalse**  
Fejevalse leder snavsset ind i beholderen.
  - 6 Drejeknap**  
Drejekontakten anvendes til at indstille højden af tallerkenkostene.
  - 7 Transporthåndtag**  
Transportgrebet anvendes til at bære fejmaskinen.
  - 8 Tallerkenkost**  
Tallerkenkosten fejer snavsset.
  - 9 Føringsrulle**  
Føringsrullen fører fejmaskine langs vægge eller kantsten.
  - 10 Nødholder**  
Nødholderen trykker børsterne på tallerkenkosten mod underlaget.
- # Effektskilt med maskinnummer**

## 3.2 Symboler



Fejemaskinen kan have følgende symboler med følgende betydning:

-  Presstrykket er for højt.
-  Presstrykket er for lavt.
-  Drej i denne retning for at øge presstrykket.
-  Produktet må ikke bortskaffes som husholdningsaffald.

# 4 Sikkerhedshenvisninger

## 4.1 Advarselssymboler

Advarselssymbolerne på fejmaskinen har følgende betydning:

-  Følg sikkerhedsanvisningerne og de dertilhørende foranstaltninger.
-  Sørg for, at denne brugsvejledning læses, forstås og opbevares.

## 4.2 Tilsigtet anvendelse

Fejemaskinen STIHL KG 770.0 anvendes til at fjerne snavs på gaden, blade, græs, papir og lignende materialer på plane og hårde flader.

Fejemaskinen STIHL KG 770.0 anvendes ikke kun til at feje:

- Væsker, syrer eller opløsningsmidler
- Eksplosivt støv eller støv, som er belastet med sygdomsfremkaldende stoffer og skimmel
- Glødende partikler, varm aske, ulmende cigaretter og lignende materialer

Fejemaskinen må ikke anvendes, hvis det regner, er vådt eller meget fugtigt. Fejemaskinen må ikke efterlades stående i regn.

Redskabet er egnet til kommerciel brug.

Fejemaskinen med ikke anvendes på steder med eksplosionsfare.

## ADVARSEL

- Hvis fejmaskinen ikke anvendes i overensstemmelse med formålet, kan personer pådrage sig alvorlige kvæstelser, og der kan opstå materielle skader.
  - ▶ Anvend fejmaskinen, som det er beskrevet i denne brugsvejledning.



### 4.3 Krav til brugeren

#### ▲ ADVARSEL

- Brugere, der ikke er blevet instrueret, kan ikke genkende eller vurdere de farer, som fejmaskinen giver anledning til. Brugeren eller andre personer kan komme alvorligt til skade eller blive dræbt.



- ▶ Sørg for, at denne brugsvejledning læses, forstås og opbevares.

- ▶ Hvis fejmaskinen overdrages til en anden person skal brugsvejledningen følge med.
- ▶ Sørg for, at brugeren opfylder følgende krav:
  - Brugeren er udhvilte.
  - Brugeren er fysisk, sensorisk og mentalt i stand til at betjene fejmaskinen og arbejde med den. Hvis brugeren har fysiske, sensoriske eller mentale begrænsninger, må brugeren kun arbejde med den under opsyn eller efter anvisning fra en ansvarlig person.
  - Brugeren kan genkende og vurdere de farer, som fejmaskinen giver anledning til.
  - Brugeren er myndig, eller brugeren uddannes under opsyn til et erhverv efter nationale forskrifter.
  - Brugeren har modtaget instruktion fra en STIHL forhandler eller en fagkyndig person, inden vedkommende arbejder med fejmaskinen første gang.
  - Brugeren er ikke påvirket af alkohol, medicin eller stoffer.
- ▶ I tilfælde af tvivl, kontakt en STIHL-forhandler.

### 4.4 Beklædning og udstyr

#### ▲ ADVARSEL

- Der kan hvirvles støv op under arbejdet. Indåndet støv kan skade helbredet og udløse allergiske reaktioner.
  - ▶ Brug en støvbeskyttelsesmaske.
- Uegnet tøj kan sætte sig fast i fejmaskinen. Brugere, som ikke har egnet tøj på, kan pådrage sig alvorlige kvæstelser.
  - ▶ Bær tætsiddende tøj.
  - ▶ Tag tørklæder og smykker af.
- Under rensning eller vedligeholdelse kan brugeren komme i kontakt med tallerkenkostene eller fejvejsen. Brugeren kan pådrage sig kvæstelser.

- ▶ Bær arbejdshandsker af modstandsdygtigt materiale.
- Ved brug af sko, der er uegnede til arbejdet, kan brugeren glide. Brugeren kan pådrage sig kvæstelser.
  - ▶ Hav fast og lukket skotøj på med skridsikker sål.

### 4.5 Arbejdsområde og omgivelser

#### ▲ ADVARSEL

- Uvedkommende personer, børn og dyr kan ikke genkende og vurdere de farer, der er forbundet med fejmaskinen. Uvedkommende personer, børn eller dyr kan pådrage sig alvorlige kvæstelser.
  - ▶ Uvedkommende personer, børn og dyr skal holdes væk fra arbejdsområdet.
  - ▶ Efterlad ikke fejmaskinen uden opsyn.
  - ▶ Sørg for, at børn ikke kan lege med fejmaskinen.

### 4.6 Sikkerhedskonform tilstand

Fejmaskinen er i en sikkerhedsmæssigt korrekt tilstand, hvis følgende betingelser er opfyldt:

- Fejmaskinen er ubeskadiget.
- Fejmaskinen er ren og tør.
- Beholderen er monteret korrekt.
- Der er monteret originalt STIHL tilbehør til denne fejmaskine.
- Tilbehøret er monteret korrekt.

#### ▲ ADVARSEL

- I tilfælde af en ikke-sikkerhedskonform tilstand kan komponenterne ikke længere fungere korrekt, og sikkerhedsanordningerne sættes ud af kraft. Personer kan komme alvorligt til skade eller blive dræbt.
  - ▶ Arbejd ikke, hvis fejmaskinen er beskadiget.
  - ▶ Hvis fejmaskinen er snavset eller våd: Rengør fejmaskinen, og lad den tørre.
  - ▶ Fejmaskinen må ikke ændres.
  - ▶ Monter originalt STIHL tilbehør på denne fejmaskine.
  - ▶ Monter beholderen, som det beskrives i denne brugsvejledning.
  - ▶ Monter tilbehøret på den måde, som beskrives i denne brugsvejledning eller i tilbehørets brugsvejledning.
  - ▶ Der må ikke stikkes genstande gennem fejmaskinens åbninger.
  - ▶ Udskift slidte eller beskadigede informationsskilte.
  - ▶ Hvis du er i tvivl: Kontakt en STIHL-forhandler.

## 4.7 Arbejde

### ▲ ADVARSEL

- Brugeren kan i visse situationer ikke længere arbejde koncentreret. Brugeren kan snuble, falde og pådrage sig alvorlige kvæstelser.
  - ▶ Arbejdet skal udføres roligt og velovervejet.
  - ▶ Hvis lysforholdene og udsynet er ringe: Arbejd ikke med fejmaskinen.
  - ▶ Betjen fejmaskinen alene.
  - ▶ Vær opmærksom på forhindringer.
  - ▶ Arbejd stående på jorden, og hold balancen.
  - ▶ Hold en pause i arbejdet, hvis der opstår træthedssymptomer.
- Roterende tallerkenkoste og fejvalser kan skære brugeren. Brugeren kan komme alvorligt til skade.
  - ▶ Roterende tallerkenkoste og fejvalser må ikke berøres.
  - ▶ Hvis tallerkenkostene eller fejvalsen er blokeret af en genstand: Afbryd arbejdet, og fjern genstanden.
- Hvis fejmaskinen ændrer sig eller reagerer på en usædvanlig måde under arbejdet, kan fejmaskinen være i en usikker tilstand. Personer kan komme alvorligt til skade, og der kan opstå materielle skader.
  - ▶ Afslut arbejdet, og kontakt en STIHL forhandler.
- Der må under arbejdet ikke stødes mod genstande, stilladser eller reoler. De kan vælte, eller der kan falde genstande ned. Brugeren kan komme alvorligt til skade, og der kan opstå materielle skader.
  - ▶ Der må under arbejdet ikke stødes mod genstande, stilladser eller reoler.
- Hvis fejmaskinen stilles på stejle flader, kan den rulle væk. Personer kan komme til skade, og der kan opstå materielle skader.
  - ▶ Stil kun fejmaskinen på plane flader, og sørg for, at den ikke kan rulle væk.
- Der kan befinde sig skår, metal eller andre skarpe genstande i beholderen. Ved tømning af beholderen kan brugeren komme alvorligt til skade, og der kan opstå materielle skader.
  - ▶ Brug arbejdshandsker.
- Hvis der er fastgjort genstande på skubbebøjlen, eller de transporteres på fejmaskinen, kan fejmaskinen vælte eller blive beskadiget. Personer kan komme til skade, og der kan opstå materielle skader.
  - ▶ Genstande må hverken fastgøres til skubbebøjlen eller transporteres på fejmaskinen.

## 4.8 Transportering

### ▲ ADVARSEL

- Under transporten kan fejmaskinen vælte eller flytte sig. Personer kan komme til skade, og der kan opstå materielle skader.
  - ▶ Sikr fejmaskinen med stropper, bæltter eller et net, så den ikke kan vælte og ikke kan bevæge sig.
- Grebet på beholderen kan bruges til at tage beholderen af og bære den, men er ikke egnet til at bære fejmaskinen. Hvis fejmaskinen bæres i beholderen til grebet, kan beholderen løsne sig ved et uheld, og der kan opstå materielle skader.
  - ▶ Bær fejmaskinen, som det er beskrevet i denne brugsvejledning.

## 4.9 Opbevaring

### ▲ ADVARSEL

- Børn kan ikke genkende eller vurdere de farer, som er forbundet med fejmaskinen. Børn kan komme alvorligt til skade.
  - ▶ Opbevar fejmaskinen uden for børns rækkevidde.
- De metalliske komponenter på fejmaskinen kan korrodere som følge af fugtighed. Fejmaskinen kan blive beskadiget.
  - ▶ Opbevar fejmaskinen i rene og tørre omgivelser.
- Skubbebøjlen kan klappe ukontrolleret om, og der kan blive klemt kropsdele fast mellem skubbebøjle og kabinet. Det kan medføre kvæstelser.
  - ▶ Ræk ikke hånden ind i skubbebøjlen svingområde.
- Børster med knæk eller bøj kan være permanent deformere.
  - ▶ Opbevar fejmaskinen, så børsterne fra tallerkenkostene ikke får knæk eller deformeres.

## 4.10 Rengøring, vedligehold og reparation

### ▲ ADVARSEL





- Aggressive rengøringsmidler, rengøring med højtryksrenser eller spidse genstande kan beskadige fejmaskinen. Hvis fejmaskinen ikke rengøres korrekt, er der risiko for, at komponenterne ikke længere fungerer korrekt, og at sikkerhedsanordningerne sættes ud af kraft. Personer kan komme alvorligt til skade.

- ▶ Rengør fejmaskinen, som det er beskrevet i denne brugsvejledning.
- Hvis fejmaskinen ikke vedligeholdes eller repareres korrekt, er der risiko for, at komponenterne ikke længere fungerer korrekt, og at sikkerhedsanordningerne sættes ud af kraft. Personer kan komme alvorligt til skade eller blive dræbt.
  - ▶ Du må ikke selv vedligeholde eller reparere fejmaskinen.
  - ▶ Hvis fejmaskinen skal vedligeholdes eller repareres: Kontakt en STIHL forhandler.

## 5 Gør fejmaskinen brugsklar

### 5.1 Gør fejmaskinen brugsklar

Udfør altid følgende trin, inden arbejdet påbegyndes:

- ▶ Kontrollér, at følgende komponenter er i sikker tilstand:
  - Fejemaskine,  4.6.
  - Rengør fejmaskinen,  11.1.
  - Monter skubbebøjlen,  6.1.
  - Indstil højden af tallerkenkostene,  7.2.
- ▶ Hvis disse trin ikke kan gennemføres: Anvend ikke fejmaskinen, og kontakt en STIHL forhandler.

## 6 Samling af fejmaskinen

### 6.1 Montering af skubbebøjlen

Skubbebøjlen kan monteres i 2 positioner, og på den måde tilpasses brugerens kropsstørrelse.

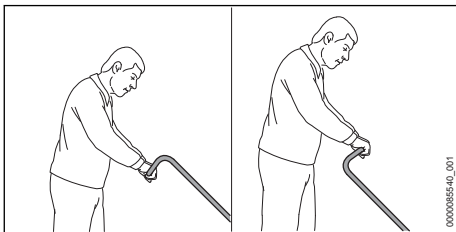

- ▶ Skubbebøjlen kan tilpasses til brugerens kropsstørrelse.

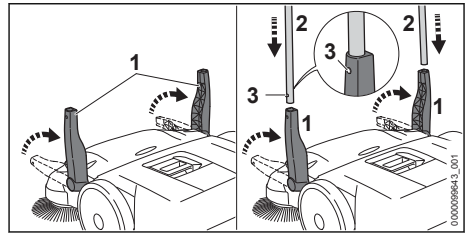

- ▶ Stil begge holdere (1) lodret.
- ▶ Skub samtidigt skubbebøjlen (2) ind i holderen (1).
- ▶ Låsefjederen (3) går hørbart i indhak.

## 7 Arbejde med fejmaskinen

### 7.1 Fastholdelse og føring af fejmaskine

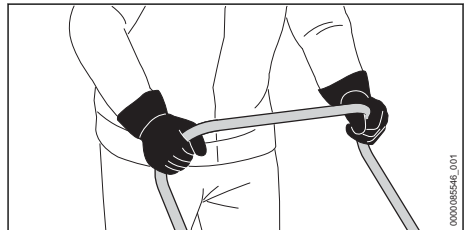

- ▶ Hold skubbebøjlen fast med begge hænder, så tommelfingrene omslutter skubbebøjlen.

### 7.2 Indstilling højden af tallerkenkoste

Tallerkenkostene kan indstilles til 7 positioner afhængigt af anvendelsen.

- Trin 1 og trin 2: til plane overflader
- Trin 3 og trin 4: til ujævne overflader, fugtige blade eller sand
- Trin 5 og trin 7: til efterindstilling af slidte børster

Børsterne på tallerkenkostene må kun ligge med et let tryk på underlaget. Et for stort presstryk øger slitagen.

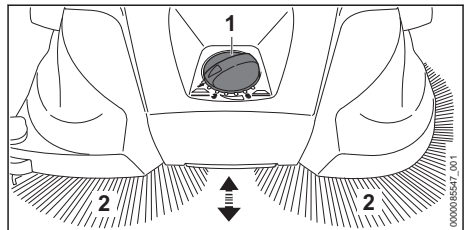

- ▶ Sæt drejkontakten (1) i den ønskede position. Børsterne (2) på tallerkenkostene ligge med et let tryk på underlaget.

### 7.3 Fejning

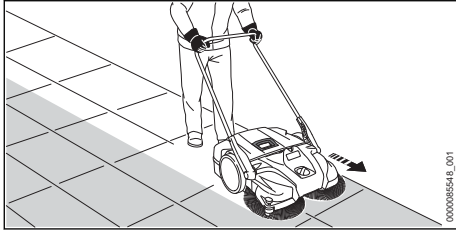

- ▶ Skub fejmaskinen langsomt og kontrolleret fremad.
- ▶ Tilpas hastigheden til omgivelserne.
- ▶ Kør over små hævnings på 2 - 3 cm ved at trykke skubbebøjlen let ned.

### 7.4 Tømning af beholderen

STIHL anbefaler, at beholderen kun tømmes udendørs.

Beholderen er fuld, når det snavs, som opsamles, kommer ud i siden.

For at kunne arbejde videre skal fejmaskinen løftes forfra for at flytte snavset i beholderen bagud. Dermed kan beholderens fyldekapacitet bedre blive udnyttet.

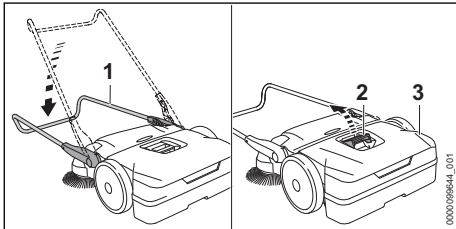

- ▶ Klap skubbebøjlen (1) nedad.
- ▶ Træk grebet (2) opad.
- ▶ Tag beholderen (3) af, og tøm den.

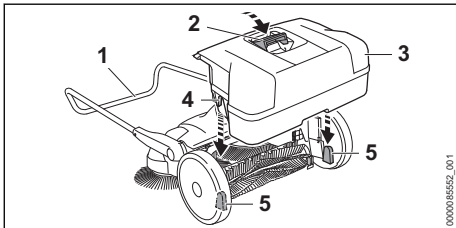

- ▶ Sæt beholderen (3) ind i fejmaskinen, så udsparingerne (4) på beholderen (3) passer ind i holderne (5) på fejmaskinen.
- ▶ Tryk grebet (2) nedad.
- ▶ Klap skubbebøjlen (1) opad.

## 8 Efter arbejdet

### 8.1 Efter arbejdet

- ▶ Tag beholderen af, og tøm den.
- ▶ Hvis fejmaskinen er våd: Lad fejmaskinen tørre.
- ▶ Rengør fejmaskinen.
- ▶ Rengør tallerkenkoste og fejevalse.

## 9 Transport

### 9.1 Transport af fejmaskinen

#### Sådan skubbes fejmaskinen

- ▶ Skub fejmaskinen langsomt og kontrolleret fremad.

#### Sådan bæres fejmaskinen

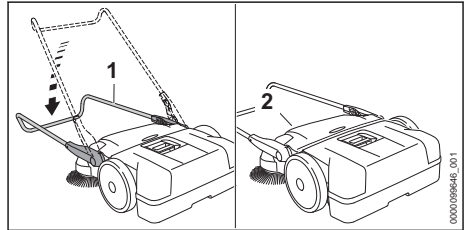

- ▶ Klap skubbebøjlen (1) nedad.
- ▶ Tag fat i fejmaskinen (2), og stil den lodret.



- ▶ Bær fejmaskinen i transportgrebet, så tallerkenkostene peger væk fra kroppen.

## Transport af fejmaskinen i et køretøj

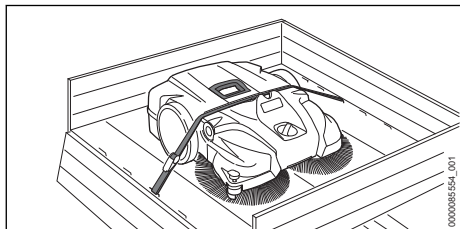

- ▶ Hvis fejmaskinen skal transporteres på en pladsbesparende måde:
  - ▶ Afmonter skubbebøjlen sammen med holderen.
- ▶ Placer fejmaskinen i køretøjet, så børsterne fra tallerkenkostene ikke får knæk eller bøjes.
- ▶ Fastgør fejmaskinen med et spændebælte mellem beholderen og kabinettet.
- ▶ Sørg for at sikre fejmaskinen, så den ikke vælter og ikke flytter sig.

## Afmontering af skubbebøjlen sammen med holderen

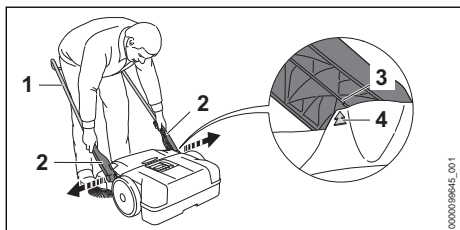

- ▶ Stil skubbebøjlen (1) i en 45° vinkel. Pilen (4) på kabinettet flugter med mellemstykket (3) på holderen (2).
- ▶ Træk holderen (2) let fra hinanden, og tag den af.

## Monter skubbebøjlen sammen med holderen

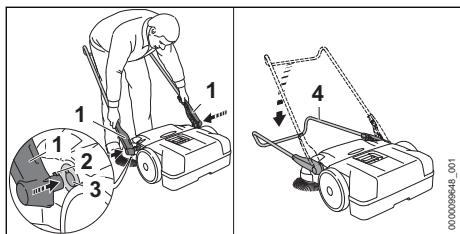

- ▶ Træk holderen (1) let fra hinanden, og hold den.
- ▶ Sæt holdetappen (2) ind i udsparringen på holderen (3).
- ▶ Klap skubbebøjlen (4) helt ned.

Skubbebøjlen (4) gør hørbart i hak.

## 10 Opbevaring

### 10.1 Opbevaring af fejmaskinen

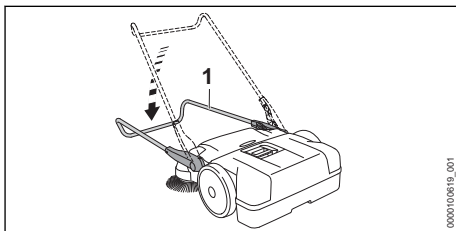

- ▶ Klap skubbebøjlen (1) helt ned.

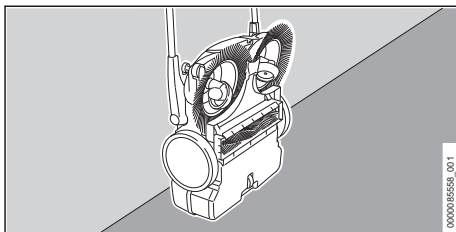

- ▶ Stil fejmaskinen lodret, og sørg for, at den ikke kan vælte.
- ▶ Sørg for, at skubbebøjlen ikke kan klappe om ved et uheld.
- ▶ Opbevar fejmaskinen, så følgende betingelser opfyldes:
  - Sørg for, at fejmaskinen ikke kan vælte og ikke kan flytte sig.
  - Fejmaskinen er utilgængelig for børn.
  - Fejmaskinen er ren og tør.

## 11 Rengøring

### 11.1 Rengør fejmaskinen

- ▶ Rengør plastdele med en fugtig klud.
- ▶ Rengør ventilationslidsene med en pensel.

### 11.2 Rengøring af tallerkenkoste og fejvealse

- ▶ Hvis tallerkenkostene eller fejvealsen er blokeret: Fjern forsigtigt forviklede eller fastklemt fremmedlegemer.
- ▶ Rengør tallerkenkoste og fejvealse med en fugtig klud.

### 11.3 Rengøring af luftfilteret

- ▶ Tag beholderen af.

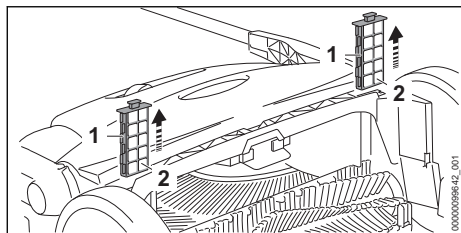

- ▶ Træk luftfilteret (1) ud af føringerne.
- ▶ Tag skumindsatserne (2) af.
- ▶ Skyl skumindsatserne (2) under rindende varmt vand.
- ▶ Udskift luftfilteret (1), hvis luftfilteret (1) er beskadiget.
- ▶ Tag skumindsatserne (2) af, og lad dem tørre i luften.
- ▶ Sæt skumindsatserne (2) ind i luftfilteret (1).
- ▶ Sæt luftfilteret (1) ind i føringerne på fejmaskinen.

## 12 Vedligeholdelse

### 12.1 Opretning af buede børster

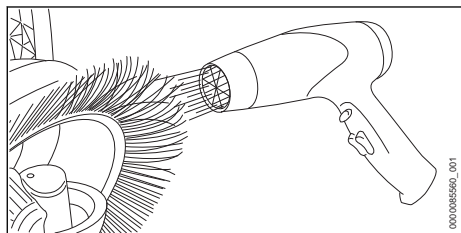

## 14 Afhjælpning af fejl

### 14.1 Afhjælpning af fejl på fejmaskinen

Fejl	Årsag	Afhjælpning
Fejmaskinen er svær at skubbe.	Tallerkenkostene, fejvealsen eller hjulene er blokeret.	▶ Fjern det, der blokerer tallerkenkostene, fejvealsen eller hjulene.
	Pressetrykket fra tallerkenkostene er for højt.	▶ Indstil højden af tallerkenkostene,  7.2.
	Drevets dele bevæger sig trægt.	▶ Smør drevet,  12.2.
Der kommer snavs ud af siden.	Beholderen er fuld.	▶ Tøm beholderen.
Fejedydsen er for lav.	Beholderen er fuld, eller snavset i beholderen er for tungt.	▶ Tøm beholderen.
	Tallerkenkostene eller fejvealsen er slidt.	▶ Udskift tallerkenkoste eller fejvealse.

## 15 Tekniske data

### 15.1 Fejmaskine KG 770.0

- Teoretisk fejedydselse: 2900 m<sup>2</sup>/h

- ▶ Opvarm børsterne skånsomt med en hårtørret, og ret dem op.

#### BEMÆRK

- I tilfælde af for høje temperaturer, varm luft eller åbne flammer beskadiges børsterne permanent.
  - ▶ Anvend en varmeblæser til at rette børsterne op.

### 12.2 Smør drevet

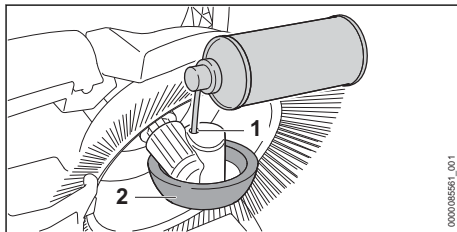

- ▶ Stil fejmaskinen lodret.
- ▶ Sprøjt en silikonespray på alkoholbasis gennem åbningen (1) på kabinettet til hjulet (2).

## 13 Reparation

### 13.1 Reparation af fejmaskinen

Brugeren kan ikke selv reparere fejmaskinen.

- ▶ Hvis fejmaskinen, tallerkenkostene eller fejvealsen er beskadiget, må fejmaskinen ikke anvendes, kontakt da en STIHL forhandler.

- Beholderens maks. indhold: 40 l
- Vægt: 13 kg

## 15.2 REACH

REACH betegner en EF-forordning til registrering, vurdering og godkendelse af kemikalier.

Informationer om overholdelse af REACH-forordningen kan findes på [www.stihl.com/reach](http://www.stihl.com/reach).

## 16 Reservedele og tilbehør

### 16.1 Reservedele og tilbehør

**STIHL** Disse symboler kedetegner originale reservedele fra STIHL og originalt tilbehør fra STIHL.

STIHL anbefaler, at der anvendes originale reservedele fra STIHL og originalt tilbehør fra STIHL.

Reservedele og tilbehør fra andre producenter kan ikke vurderes af STIHL med hensyn til pålidelighed og sikkerhed samt egnethed på trods af løbende markedsovervågning, og STIHL kan heller ikke give garanti for deres anvendelse.

Originale reservedele fra STIHL og originalt tilbehør fra STIHL kan fås hos en STIHL-forhandler.

## 17 Bortskaffelse

### 17.1 Bortskaffelse af fejmaskinen

Der kan findes informationer om bortskaffelse hos de lokale myndigheder eller hos en STIHL forhandler.

Ukorrekt bortskaffelse kan være sundhedsskadeligt og belaste miljøet.

- ▶ STIHL-produkter inklusive emballage skal overdrages til et egnet indsamlingssted til genbrug i henhold til gældende lokale regler.
- ▶ Må ikke bortskaffes som husholdningsaffald.

## Innholdsfortegnelse

1	Forord.....	79
2	Informasjon om denne bruksanvisningen.....	79
3	Oversikt.....	80
4	Sikkerhetsforskrifter.....	80
5	Gjøre feieapparatet klar til bruk.....	83
6	Montere feieapparatet.....	83
7	Arbeide med feieapparatet.....	83
8	Etter arbeidet.....	84
9	Transport.....	84
10	Oppbevaring.....	85
11	Rengjøring.....	85
12	Vedlikeholde.....	86
13	Reparere.....	86
14	Utbedre feil.....	86

15	Tekniske data.....	86
16	Reservedeler og tilbehør.....	86
17	Kassering.....	87

## 1 Forord

Kjære kunde,

vi er glade for at du har valgt STIHL. Vi utvikler og fremstiller våre produkter i topp kvalitet i samsvarende med behovene til våre kunder. Dermed skapes produkter med høy pålitelighet selv ved ekstrem belastning.

STIHL står også for topp kvalitet ved servicen. Vår faghandelen sikrer kompetent rådgivning og opplæring, samt omfattende teknisk omsorg.

STIHL støtter uttrykkelig en bærekraftig og ansvarlig omgang med naturen. Denne bruksanvisningen hjelper deg med å gi ditt STIHL-produkt en lang levetid på trygt og miljøvennlig vis.

Vi takker for din tiltro og ønsker deg god fornøyelse med ditt STIHL-produkt.



Dr. Nikolas Stihl

**VIKTIG! MÅ LESE FØR BRUK OG OPPBEVARING.**

## 2 Informasjon om denne bruksanvisningen

### 2.1 Gjeldende dokumenter

De lokale sikkerhetsforskriftene gjelder.

### 2.2 Merking av advarslene i teksten



#### ADVARSEL

- Merknaden henviser til farer som kan føre til alvorlige personskader eller døden.
  - ▶ De angitte tiltakene kan gjøre at alvorlige personskader eller død unngås.

#### LES DETTE

- Merknaden henviser til farer som kan føre til materielle skader.
  - ▶ De angitte tiltakene kan gjøre at materielle skader unngås.

## 2.3 Symboler i teksten

 Dette symbolet henviser til et kapittel i denne bruksanvisningen.

## 3 Oversikt

### 3.1 Feieapparat

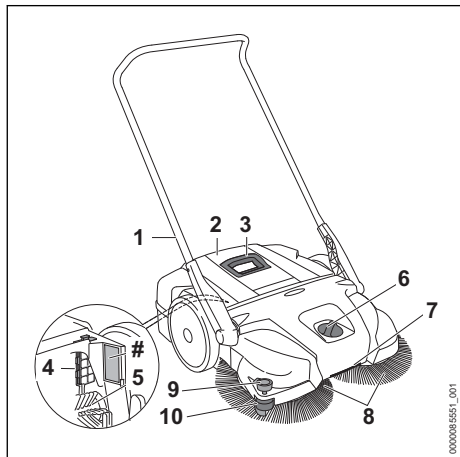

#### 1 Forskyvbar bøyle

Skyvebøylene brukes til å holde og føre feieapparatet.

#### 2 Beholder

Beholderen samler opp smuss.

#### 3 Håndtak

Håndtaket brukes til å ta av og bære beholderen.

#### 4 Luftfilter

Luftfilteret filterer luften som suges inn.

#### 5 Feievalse

Feievalseen fører smuss som suges opp inn i beholderen.

#### 6 Dreiebryter

Dreiebryteren benyttes til å stille inn høyden til platebørsten.

#### 7 Transporthåndtak

Transporthåndtaket brukes til å bære feieapparatet.

#### 8 Platebørste

Platebørsten feier opp smuss.

#### 9 Føringsrulle

Føringshjulet fører feieapparatet på vegger eller kantstein.

#### 10 Nedre holder

Nedholderen trykker busten til platebørsten på bakken.

## # Typeskilt med maskinnummer

### 3.2 Symboler

Symbolene kan stå på feieapparatet og har følgende betydning:

 Høyt presstrykk.

 Lavt presstrykk.

 Drei i denne retningen for å øke presstrykket.

 Produktet må ikke kasseres med husholdningsavfallet.

## 4 Sikkerhetsforskrifter

### 4.1 Varselsymboler

Varselsymbolene på feieapparatet betyr følgende:



Følg sikkerhetsmerkene og tiltakene.



Les, forstå og oppbevar bruksanvisningen.

### 4.2 Tiltent bruk

Feieapparatet STIHL KG 770.0 brukes til å fjerne smuss, løv, gress, papir og lignende materialer fra jevne og harde flater.

Feieapparatet STIHL KG 770.0 benyttes ikke til å fjerne:

- Væsker, syrer eller løsemidler
- Eksplosivt støv, eller støv som inneholder sykdomsfremkallende stoffer og mugg
- Glødende partikler, varm aske, glødende sigaretter og lignende materialer

Ikke bruk feieapparatet til arbeider i regnvær eller i våte og svært fuktige omgivelser. Ikke la feieapparatet stå i regn.

Apparatet egner seg til kommersiell bruk.

Feieapparatet må ikke benyttes i områder hvor det foreligger eksplosjonsfare.

## ADVARSEL

- Hvis feieapparatet ikke brukes formålsbestemt kan personer bli alvorlig skadet eller drept, og materielle skader kan oppstå.
  - Bruk feieapparatet slik det er beskrevet i denne bruksanvisningen.



### 4.3 Krav til brukeren

#### ▲ ADVARSEL

- Brukere uten opplæring er ikke i stand til å oppdage eller vurdere farene forbundet med feieapparatet. Brukeren eller andre personer kan bli alvorlig skadet eller drept.



- ▶ Les, forstå og oppbevar bruksanvisningen.

- ▶ Dersom feieapparatet gis videre til en annen person: Gi bruksanvisningen videre.
- ▶ Forsikre deg om at brukeren innfrir følgende krav:
  - Brukeren er uthvilt.
  - Brukeren er kroppslig, sensorisk og mentalt i stand til å betjene og arbeide med feieapparatet. Dersom brukeren kroppslig, sensorisk og mentalt kun i begrenset grad er i stand til det, skal brukeren kun arbeide med batteriet under oppsyn eller etter anvisning av en ansvarlig person.
  - Brukeren kan gjenkjenne eller bedømme farene med feieapparatet.
  - Brukeren er myndig eller brukeren blir opplært i et yrke i henhold til nasjonale forskrifter og under oppsyn.
  - Brukeren har fått opplæring av en STIHL fagforhandler eller en sakkyndig person, før han/hun benytter feieapparatet første gang.
  - Brukeren er ikke påvirket av alkohol, legemidler eller narkotiske stoff.
- ▶ Dersom det oppstår uklarheter: Oppsøk en STIHL fagforhandler.

### 4.4 Klær og utstyr

#### ▲ ADVARSEL

- Under arbeidet kan støv virvles opp. Støv som pustes inn, kan være helseskadelig og utløse allergiske reaksjoner.
  - ▶ Bruk en vernemaske for støv.
- Uegnede klær kan hekte seg fast i feieapparatet. Brukere uten egnet bekledning kan bli alvorlig skadd.
  - ▶ Bruk trangt sittende klær.
  - ▶ Ta av sjal og smykker.
- Under rengjøring eller vedlikehold kan brukeren komme i kontakt med platebørsten eller feievalsen. Brukeren kan bli skadet.
  - ▶ Bruk arbeidshansker av motstandsdyktig materiale.

- Dersom brukeren bruker uegnede sko, kan han/hun skli. Brukeren kan bli skadet.
  - ▶ Bruk faste, lukkede sko med gripesterk såle.

### 4.5 Arbeidsområde og -omgivelser

#### ▲ ADVARSEL

- Personer som ikke deltar, barn og dyr kan ikke gjenkjenne eller bedømme farene med feieapparatet. Personer som ikke deltar, barn og dyr kan bli alvorlig skadet.
  - ▶ Pass på at ingen andre (verken folk eller dyr) oppholder seg i arbeidsområdet.
  - ▶ Ikke la feieapparatet være uten oppsyn.
  - ▶ Sørg for at barn ikke kan leke med feieapparatet.

### 4.6 Sikker tilstand

Feieapparatet er i sikker stand hvis følgende betingelser er oppfylt:

- Feieapparatet er uskadd.
- Feieapparatet er rent og tørt.
- Beholderen er montert riktig.
- Originalt STIHL tilbehør for dette feieapparatet er montert.
- Tilbehøret er montert riktig.

#### ▲ ADVARSEL

- I usikker stand kan komponenter slutte å fungere korrekt, og sikkerhetsinnretninger tre ut av kraft. Personer kan bli alvorlig skadet eller drept.
  - ▶ Arbeid med et uskadd feieapparat.
  - ▶ Dersom feieapparatet er tilsmusset eller vått: Rengjør feieapparatet og la det tørke.
  - ▶ Feieapparatet må ikke endres.
  - ▶ Monter kun originalt STIHL tilbehør for dette feieapparatet.
  - ▶ Beholderen må monteres slik det er beskrevet i denne bruksanvisningen.
  - ▶ Tilbehøret må monteres slik det er beskrevet i denne bruksanvisningen eller i bruksanvisningen for tilbehøret.
  - ▶ Ikke stikk gjenstander inn i åpningen til feieapparatet.
  - ▶ Skift ut slitte eller skadde varselskilt.
  - ▶ Dersom det oppstår uklarheter: Oppsøk en STIHL fagforhandler.

### 4.7 Arbeid

#### ▲ ADVARSEL

- Brukeren kan i visse situasjoner ikke lengre arbeide konsentrert. Brukeren kan snuble, falle og bli alvorlig skadet.

- ▶ Det må arbeides rolig og vel overveid.
- ▶ Dersom lysforholdene og siktforholdene er dårlig: Ikke bruk feieapparatet.
- ▶ Feieapparatet må betjenes alene.
- ▶ Vær oppmerksom på hindringer.
- ▶ Arbeid stående på gulvet og hold balansen.
- ▶ Hvis man begynner å føle tretthet: Ta en pause i arbeidet.
- Den roterende platebørsten og feievalsen kan kutte brukeren. Brukeren kan bli alvorlig skadet.
  - ▶ Den roterende platebørsten og feievalsen må ikke berøres.
  - ▶ Dersom platebørsten eller feievalsen blokeres av en gjenstand: Avbryt arbeidet og fjern gjenstanden.
- Dersom feieapparatet forandrer seg eller oppfører seg uvanlig under arbeidet, kan feieapparatet være i usikker tilstand. Personer kan bli alvorlig skadet og materielle skader kan oppstå.
  - ▶ Stans arbeidet og oppsøk en STIHL fagforhandler.
- Ikke dytt borti gjenstander som f.eks. stillas eller hyller etc. under arbeidet. De kan velte eller gjenstander kan falle ned. Brukeren kan bli alvorlig skadet, og materielle skader kan oppstå.
  - ▶ Ikke dytt borti gjenstander som f.eks. stillas eller hyller etc. under arbeidet.
- Dersom feieapparatet settes ned på bratte flater, kan det rulle vekk. Det kan oppstå personska-der og materielle skader.
  - ▶ Feieapparatet må kun settes ned på jevne flater, og sikres slik at det ikke kan rulle vekk.
- Det kan befinne seg skår, metaller eller andre materialer med skarpe kanter i beholderen. Ved tømning av beholderen kan brukeren bli alvorlig skadet, og det kan oppstå materielle skader.
  - ▶ Bruk arbeidshansker.
- Dersom gjenstander festes på skyvebøylen eller transporteres på feieapparatet, kan feieapparatet velte eller bli skadet. Det kan oppstå personska-der og materielle skader.
  - ▶ Ingen gjenstander må festes på skyvebøylen eller transporteres på feieapparatet.

## 4.8 Transport

### ▲ ADVARSEL

- Under transport kan feieapparatet velte eller bevege seg. Det kan oppstå personska-der og materielle skader.

- ▶ Feieapparatet må sikres med belter, reimer eller et nett slik at den ikke kan velte eller bevege seg.
- Håndtaket på beholderen benyttes til å ta av og bære beholderen, og ikke til å bære feieapparatet. Dersom feieapparatet bæres på håndtaket til beholderen, kan beholderen løsne utilsiktet og det kan oppstå materielle skader.
  - ▶ Bær feieapparatet slik det er beskrevet i denne bruksanvisningen.

## 4.9 Oppbevaring

### ▲ ADVARSEL

- Barn kan ikke gjenkjenne eller bedømme feieapparatets farer. Barn kan bli alvorlig skadet.
  - ▶ Feieapparatet må oppbevares utilgjengelig for barn.
- Metallkomponentene på feieapparatet kan korrodere på grunn av fuktighet. Feieapparatet kan bli skadet.
  - ▶ Oppbevar feieapparatet rent og tørt.
- Skyvebøylen kan foldes ned ukontrollert, og kroppsdeler kan bli fastklemt mellom skyvebøylen og huset. Personer kan bli skadet.
  - ▶ Ikke grip inn i svingområdet til skyvebøylen.
- En knekt eller bøyd bust kan bli permanent misdannet.
  - ▶ Oppbevar feieapparatet slik at busten til platebørsten ikke blir bøyd eller misdannet.

## 4.10 Rengjøring, vedlikehold og reparasjon





### ▲ ADVARSEL

- Sterke rengjøringsmidler, rengjøring med høytrykksvaskere eller skarpe gjenstander kan skade feieapparatet. Dersom feieapparatet ikke rengjøres på riktig måte kan komponenter slutte å fungere riktig og sikkerhetsinnretninger tre ut av kraft. Personer kan bli alvorlig skadet.
  - ▶ Rengjør feieapparatet slik det er beskrevet i denne bruksanvisningen.
- Dersom feieapparatet ikke vedlikeholdes og repareres på riktig måte, kan komponenter slutte å fungerer riktig og sikkerhetsinnretninger settes ut av kraft. Personer kan bli alvorlig skadet eller drept.
  - ▶ Feieapparatet må ikke vedlikeholdes eller repareres selv.
  - ▶ Hvis feieapparatet må vedlikeholdes eller repareres: Oppsøk en STIHL-fagforhandler.

## 5 Gjøre feieapparatet klar til bruk

### 5.1 Gjøre feieapparatet klar til bruk

Før hver arbeidsstart må følgende trinn gjennomføres:

- ▶ Forsikre deg om at følgende komponenter er i sikker tilstand:
  - Feieapparat,  4.6.
- ▶ Rengjør feieapparatet,  11.1.
- ▶ Monter skyvebøylen,  6.1.
- ▶ Still inn høyden til platebørsten,  7.2.
- ▶ Dersom trinnene ikke kan gjennomføres: Ikke bruk feieapparatet og oppsøk en STIHL fagforhandler.

## 6 Montere feieapparatet

### 6.1 Montere skyvebøyle

Skyvebøylen kan monteres i 2 posisjoner, og dermed tilpasses kroppsstørrelsen til brukeren.

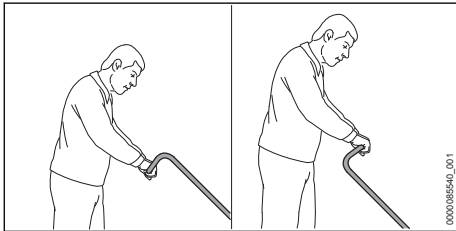

- ▶ Still inn skyvebøylen til brukerens kroppsstørrelse.

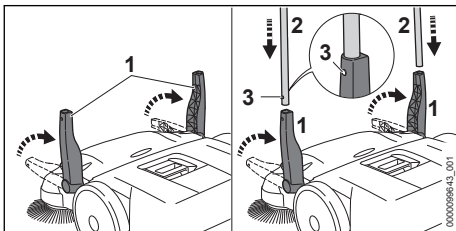

- ▶ Still begge holderne (1) loddrett.
- ▶ Skyv skyvebøylen (2) samtidig inn i holderne (1). Låsefjærene (3) går hørbart i inngrep.

## 7 Arbeide med feieapparatet

### 7.1 Holde og føre feieapparatet

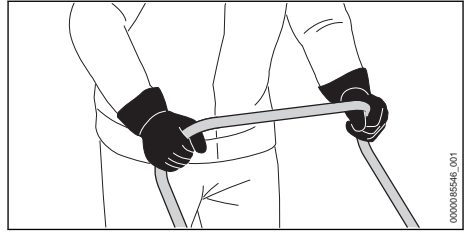

- ▶ Hold skyvebøylen med begge hender, slik at tomlene dekker skyvebøylen.

### 7.2 Stille inn høyden til platebørsten

Høyden til platebørsten kan stilles inn avhengig av bruken i 7 posisjoner.

- Trinn 1 og trinn 2: forjevne flater
- Trinn 3 og trinn 4: for ujevne flater, fuktig løv eller sand
- Trinn 5 til trinn 7: for justering ved slitt bust

Busten til børstene må kun ligge med lett trykk mot underlaget. For høyt presstrykk gir økt slitasje.

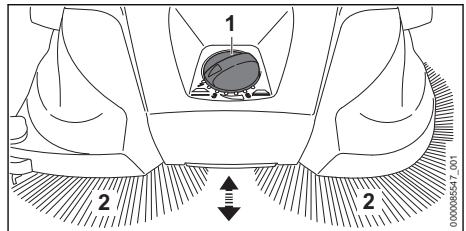

- ▶ Sett dreiebryteren (1) i ønsket posisjon. Busten (2) til børstene må ligge med lett trykk mot underlaget.

### 7.3 Feie

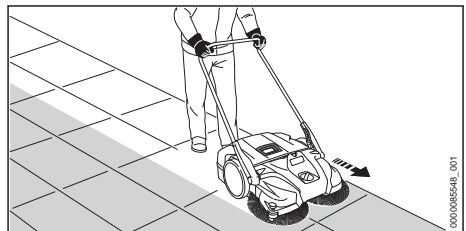

- ▶ Skyv feieapparatet langsamt og kontrollert fremover.
- ▶ Tilpass hastigheten etter omgivelsene.

- ▶ Små forhøyninger på 2–3 cm kan du kjøre over ved å trykke skyvebøylen lett nedover.

## 7.4 Tømme beholderen

STIHL anbefaler at beholderen kun tømmes utendørs.

Beholderen er full når smusset du feier opp kommer ut på sidene.

For å kunne fortsette arbeidet innen en kort stund, løft opp feieapparatet på forsiden slik at smusset i beholderen glier bakover. På denne måten kan volumet til feieapparatet utnyttes bedre.

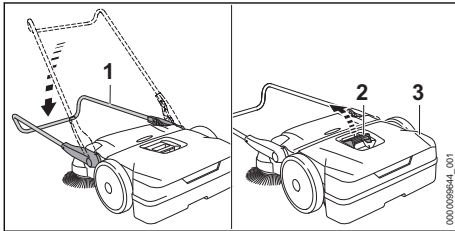

- ▶ Slå skyvebøylen (1) nedover.
- ▶ Trekk håndtaket (2) oppover.
- ▶ Ta av beholderen (3) og tøm den.

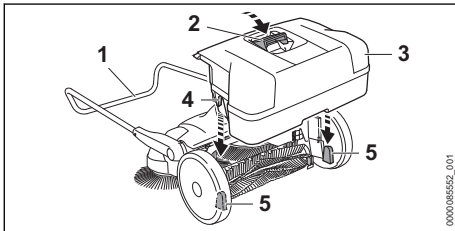

- ▶ Sett beholderen (3) slik inn i feieapparatet at utsparingene (4) på beholderen (3) passer inn i holderne (5) i feieapparatet.
- ▶ Trykk ned håndtaket (2).
- ▶ Slå skyvebøylen (1) oppover.

## 8 Etter arbeidet

### 8.1 Etter arbeidet

- ▶ Ta av beholderen og tøm den.
- ▶ Dersom feieapparatet er vått: La feieapparatet tørke.
- ▶ Rengjør feieapparatet.
- ▶ Rengjør platebørste og feievalse.

## 9 Transport

### 9.1 Transportere feieapparat

#### Skyve feieapparat

- ▶ Skyv feieapparatet langsomt og kontrollert fremover.

#### Bære feieapparat

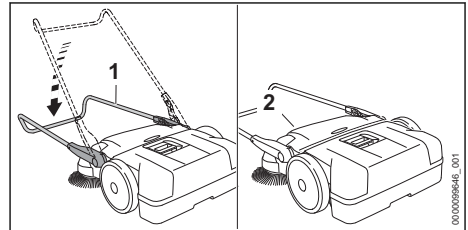

- ▶ Slå skyvebøylen (1) nedover.
- ▶ Ta tak i feieapparatet på transporthåndtaket (2) og still det loddrett.



- ▶ Bær feieapparatet på transporthåndtaket, slik at platebørstene er vendt bort fra kroppen.

#### Transportere feieapparat i kjøretøy

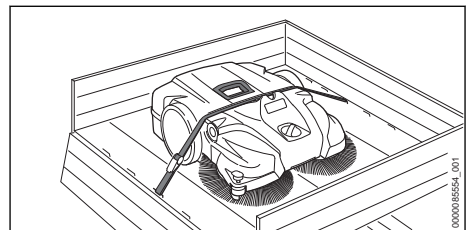

- ▶ Dersom feieapparatet skal transporteres plasbeisparende:
  - ▶ Demonter skyvebøylen med holderen.
- ▶ Plasser feieapparatet slik i kjøretøyet at busten til platebørsten ikke blir bøyd.
- ▶ Sikre feieapparatet mellom beholderen og huset med hjelp av en stropp.
- ▶ Feieapparatet må sikres slik at det ikke kan velte eller bevege seg.

### Demontere skyvebøyle med holder

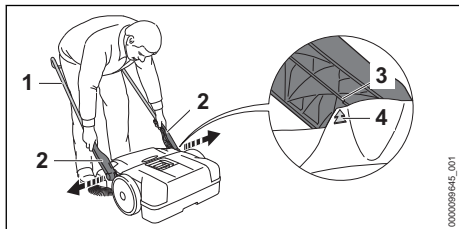

- ▶ Sett skyvebøylen (1) i en 45° vinkel. Pilene (4) på huset er i flukt med tappen (3) på holderen (2).
- ▶ Trekk holderne (2) noe fra hverandre og ta de av.

### Montere skyvebøyle med holder

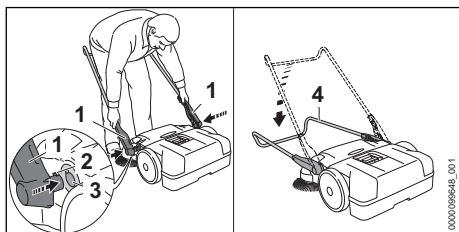

- ▶ Trekk holderne (1) noe fra hverandre og hold.
- ▶ Sett låsetappene (2) inn i utsparingene til holderne (3).
- ▶ Slå skyvebøylen (4) helt ned. Skyvebøylen (4) går hørbart i inngrep.

## 10 Oppbevaring

### 10.1 Oppbevare feieapparat

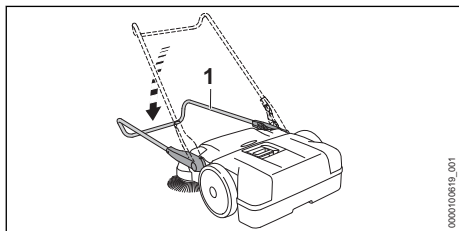

- ▶ Slå skyvebøylen (1) helt ned.

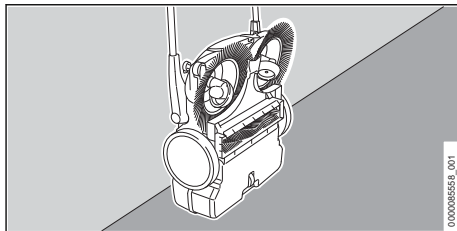

- ▶ Sett opp feieapparatet loddrett og sikre det mot å velte.
- ▶ Sikre skyvebøylen mot utilsiktet omkobling.
- ▶ Feieapparatet må oppbevares slik at følgende betingelser er oppfylt:
  - Feieapparatet kan ikke velte eller bevege seg.
  - Feieapparatet er utenfor rekkevidden for barn.
  - Feieapparatet er rent og tørt.

## 11 Rengjøring

### 11.1 Rengjøre feieapparat

- ▶ Rengjør plastdelene med en fuktig klut.
- ▶ Rengjør lufteåpningene med en pensel.

### 11.2 Rengjøre platebørste og feievalse

- ▶ Dersom platebørsten eller feievalsen er blokkert: fjern sammenviklede eller fastklemt fremmedlegemer varsomt.
- ▶ Rengjør platebørsten og feievalsen med en våt klut.

### 11.3 Rengjør luftfilteret

- ▶ Ta av beholderen.

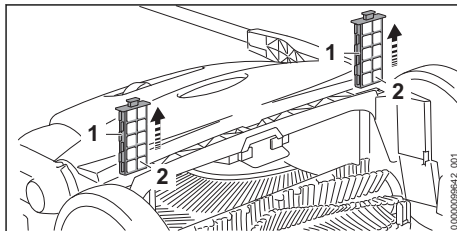

- ▶ Trekk luftfilteret (1) ut av føringene.
- ▶ Ta av skumstoffinnsatsene (2).
- ▶ Skyll skumstoffinnsatsene (2) med rennende varmt vann.
- ▶ Hvis luftfilteret (1) er skadet: Skift ut luftfilteret (1).
- ▶ La skumstoffinnsatsen (2) lufttørke.
- ▶ Sett skumstoffinnsatsen (2) inn i luftfilteret (1).

- ▶ Sett luftfilteret (1) inn i føringene til feieapparatet.

## 12 Vedlikeholde

### 12.1 Justering av bøyd bust

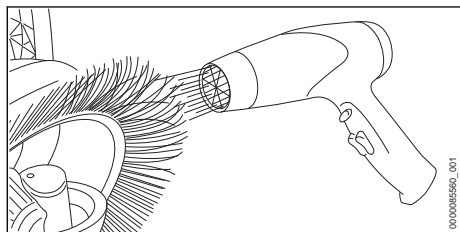

- ▶ Varm opp busten skånsomt med en hårtørker og juster den, slik at den er oppreist.

#### LES DETTE

- Grunnet for høye temperaturer kan varm luft eller åpen ild forårsake permanente sakker på busten.
  - ▶ Bruk en varmluftsvifte til å gjøre busten oppreist.

### 12.2 Smøre gir

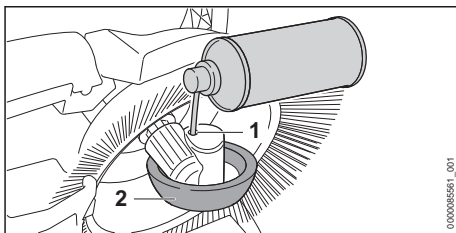

- ▶ Sett feieapparatet loddrett.
- ▶ Spray en alkoholbasert silikonspray gjennom åpningen (1) i huset til hjulet (2).



## 13 Reparere

### 13.1 Reparere feieapparat

- Brukeren kan ikke selv reparere feieapparatet.
- ▶ Hvis feieapparatet, platebørsten eller feievalsen er skadet: Ikke bruk feieapparatet og oppsøk en STIHL fagforhandler.

## 14 Utbedre feil

### 14.1 Utbedre feil på feieapparatet

Feil	Årsak	Løsning
Feieapparatet lar seg nesten ikke skyve.	Børsten, feievalsene eller hjulene er blokkert.	▶ Fjern blokkeringen på børsten, feievalsen og hjulene.
	Presstrykket til platebørsten er for høyt.	▶ Still inn høyden til platebørsten,  7.2.
	Girdelene går tungt.	▶ Smør giret,  12.2.
Smuss trer ut på siden.	Beholderen er full.	▶ Tøm beholderen.
Feieeffekten er for lav.	Beholderen er full eller smusset i beholderen er for tungt.	▶ Tøm beholderen.
	Børsten eller feievalsene er slitt.	▶ Bytt børste eller feievalse.

## 15 Tekniske data

### 15.1 Feieapparat KG 770.0

- Teoretisk feieeffekt: 2900 m<sup>2</sup>/t
- Maksimalt innhold i beholderen: 40 l
- Vekt: 13 kg

### 15.2 REACH

REACH betegner en EF-forordning for registrering, vurdering og godkjenning av kjemikalier.

Informasjon om oppfyllelse av REACH forordningene er angitt under [www.stihl.com/reach](http://www.stihl.com/reach).

## 16 Reservedeler og tilbehør

### 16.1 Reservedeler og tilbehør

**STIHL**  Disse symbolene identifiserer STIHL reservedeler og originalt STIHL tilbehør.

STIHL anbefaler å bruke STIHL reservedeler og originalt STIHL tilbehør.

Reservedeler og tilbehør fra andre produsenter kan ikke vurderes av STIHL med hensyn til pålitelighet, sikkerhet og egnethet til tross for løpende markedsobservasjon og STIHL kan ikke garantere for deres bruk.

Originale STIHL reservedeler og originalt STIHL tilbehør fås kjøpt hos en STIHL fagforhandler.

## 17 Kassering

### 17.1 Kassere feieapparat

Informasjon om kassering er tilgjengelig hos lokale myndigheter eller hos din STIHL-fagforhandler.

Upassende avfallshåndtering kan være skadelig for helse og miljø.

- ▶ STIHL-produkter, inkludert emballasje, tilføres en egnet gjenvinningsstasjon i samsvar med lokale forskrifter.
- ▶ Må ikke kasseres med husholdningsavfallet.

## Obsah

1	Úvod.....	87
2	Informace k tomuto návodu k použití.....	87
3	Přehled.....	88
4	Bezpečnostní pokyny.....	88
5	Příprava zametacího stroje k použití.....	91
6	Smontování zametacího stroje.....	91
7	Práce se zametacím strojem.....	91
8	Po skončení práce.....	92
9	Přeprava.....	92
10	Skladování.....	93
11	Čištění.....	93
12	Údržba.....	94
13	Oprava.....	94
14	Odstranění poruch.....	94
15	Technická data.....	94
16	Náhradní díly a příslušenství.....	94
17	Likvidace.....	95
18	Adresy.....	95

## 1 Úvod

Vážená zákaznice, vážený zákazníku,

těší nás, že jste se rozhodli pro firmu STIHL. Vyvíjíme a vyrábíme naše výrobky ve špičkové kvalitě podle potřeb našich zákazníků. Tím vznikají výrobky s vysokým stupněm spolehlivosti i při extrémním namáhání.

STIHL je zárukou špičkové kvality také v servisních službách. Náš odborný prodej zajišťuje kompetentní poradenství a instruktáž, jakož i obsáhlou technickou podporu.

STIHL se výslovně zasazuje za trvale udržitelné a zodpovědné zacházení s přírodou. Tento návod k použití Vám má být oporou při bezpeč-

ném a ekologickém používání Vašeho výrobku STIHL po dlouhý čas.

Děkujeme Vám za Vaši důvěru a přejeme mnoho spokojenosti s Vaším výrobkem STIHL.



Dr. Nikolas Stihl

**DŮLEŽITÉ! PŘED POUŽITÍM SI NÁVOD PŘEČTĚTE A ULOŽTE JEJ PRO DALŠÍ POTŘEBU.**

## 2 Informace k tomuto návodu k použití

### 2.1 Platné dokumenty

Platí místní bezpečnostní předpisy.

### 2.2 Označení varovných odkazů v textu



- Odkaz upozorňuje na nebezpečí, která mohou vést k těžkým úrazům či usmrcení.
  - ▶ Uvedená opatření mohou zabránit těžkým úrazům či usmrcení.

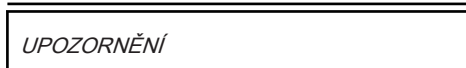

- Odkaz upozorňuje na nebezpečí, která mohou vést k věcným škodám.
  - ▶ Uvedená opatření mohou zabránit věcným škodám.

### 2.3 Symboly v textu



Tento symbol odkazuje na kapitolu v tomto návodu k použití.

## 3 Přehled

### 3.1 Zametací stroj

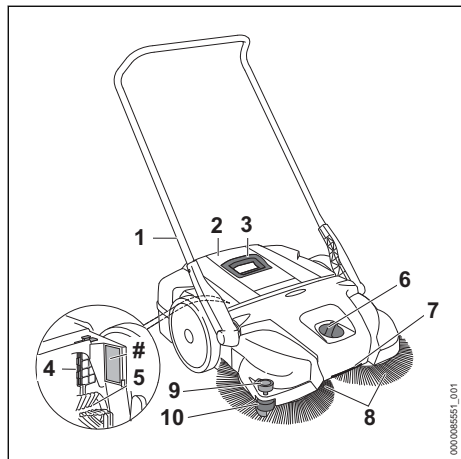

#### 1 Posouvací třmen

Posouvací třmen slouží k držení a vedení zametacího stroje.

#### 2 Nádoba

V nádobě se shromažďují nečistoty.

#### 3 Rukojeť

Rukojeť slouží k vyjmutí a nošení nádoby.

#### 4 Vzduchový filtr

Vzduchový filtr filtruje nasávaný vzduch.

#### 5 Čisticí válec

Čisticí válec odvádí nečistoty do nádoby.

#### 6 Otočný spínač

Otočný spínač slouží k nastavení výšky talířových kartáčů.

#### 7 Převodní držadlo

Převodní držadlo slouží k přenášení zametacího stroje.

#### 8 Talířový kartáč

Talířové kartáče zametají nečistoty.

#### 9 Vodicí kladka

Vodicí kladka vede zametací stroj na zdích nebo obrubnicích.





#### 10 Přidržovač

Přidržovač přitlačuje štětiny talířového kartáče na podlahu.

#### # Výkonový štítek s výrobním číslem

### 3.2 Symboly



Tyto symboly mohou být uvedeny na zametacím stroji a mají následující význam:

-  Přítlačný tlak je vysoký.
-  Přítlačný tlak je nízký.
-  Pro zvýšení přítlačného tlaku otáčejte tímto směrem.
-  Nelikvidujte výrobek s domácím odpadem.

## 4 Bezpečnostní pokyny

### 4.1 Varovné symboly

Varovné symboly na zametacím stroji mají níže uvedený význam:

-  Dodržujte bezpečnostní pokyny a jejich opatření.
-  Návod k použití je třeba si přečíst, porozumět mu a uložit ho pro další potřebu.

### 4.2 Řádné používání

Zametací stroj STIHL KG 770.0 slouží k odstranění pouličních nečistot, spadaneho listí, trávy, papíru a podobných materiálů na rovných a tvrdých plochách.

Zametací stroj STIHL KG 770.0 neslouží k zame-tání:

- kapalin, kyselin nebo rozpouštědel
- výbušného prachu, který je zatížen baciily a původci nemocí a plísněmi
- žhavých částic, horkého popelu, doutnají-cích cigaret a podobných materiálů

Zametací stroj nepoužívejte při pracích v dešti nebo v mokrém nebo vlhkém prostředí. Zametací stroj nikdy nenechávejte venku na dešti.

Stroj je vhodný ke komerčnímu použití.

Zametací stroj neprovozujte v explozemi ohrože-ných oblastech.

## ▲ VAROVÁNÍ

- Pokud zametací stroj nebude požíván v sou-ladu s určeným účelem, může dojít k těžkým úrazům nebo úmrtí osob a ke vzniku věcné škody.
  - ▶ Používejte zametací stroj tak, jak je to popsáno v tomto návodu k použití.

### 4.3 Požadavky na uživatele

## ▲ VAROVÁNÍ

- Uživatelé bez instruktaže nemohou rozpoznat nebo dobře odhadnout nebezpečí hrozící



zametacím strojem. Uživatel nebo jiné osoby mohou utrpět těžká nebo smrtelná zranění.



- ▶ Návod k použití je třeba si přečíst, porozumět mu a uložit ho pro další potřebu.

- ▶ Pokud je zametací stroj předáván další osobě: zároveň předejte i návod k použití.
- ▶ Zajistěte, aby uživatel splňoval níže uvedené požadavky:
  - Uživatel je odpočatý.
  - Uživatel je tělesně, senzoricky a duševně schopen zametací stroj obsluhovat a pracovat s ním. Pokud je uživatel tělesně, senzoricky a duševně způsobilý pouze částečně, smí s výrobkem pracovat pouze pod dohledem nebo po zaškolení odpovědnou osobou.
  - Uživatel může rozpoznat a dobře odhadnout nebezpečí hrozící zametacím strojem.
  - Uživatel je plnoletý nebo bude podle národních předpisů pod dohledem zaškolený pro výkon povolání.
  - Uživatel obdržel instruktaž od odborného prodejce výrobků STIHL nebo od osoby znalé odborné tematiky ještě dříve, než se zametacím strojem začne poprvé pracovat.
  - Uživatel není pod vlivem alkoholu, léků nebo drog.
- ▶ V případě nejasností: vyhledejte odborného prodejce výrobků STIHL.

#### 4.4 Oblečení a vybavení

### ▲ VAROVÁNÍ

- Během práce může dojít k rozvíření prachu. Vdechovaný prach může poškodit zdraví a vyvolat alergické reakce.
  - ▶ Noste protiprachovou masku.
- V zametacím stroji se může zachytit nevhodný oděv. Uživatelé bez vhodného oděvu mohou utrpět těžká zranění.
  - ▶ Noste těsně přiléhající oděv.
  - ▶ Odložte šály a ozdoby.
- Během čištění nebo údržby se uživatel může dostat do kontaktu s talířovými kartáči nebo čistícím válcem. Uživatel se může zranit.
  - ▶ Noste pracovní rukavice z odolného materiálu.
- Pokud nosí uživatel nevhodnou obuv, může uklouznout. Uživatel se může zranit.
  - ▶ Noste pevnou uzavřenou obuv s hrubou podrážkou.

#### 4.5 Pracovní pásmo a okolí

### ▲ VAROVÁNÍ

- Nezúčastněné osoby, děti a zvířata nemohou rozpoznat ani odhadnout nebezpečí zametacího stroje. Nezúčastněné osoby, děti a zvířata mohou být těžce zraněny.
  - ▶ Nepouštějte nezúčastněné osoby, děti a zvířata do pracovního pásma.
  - ▶ Zametací stroj nenechávejte bez dozoru.
  - ▶ Zajistěte, aby si děti nemohly se zametacím strojem hrát.

#### 4.6 Stav odpovídající bezpečnosti

- Zametací stroj je ve stavu odpovídajícím bezpečnosti, když jsou splněny níže uvedené podmínky:
- Zametací stroj není poškozen.
  - Zametací stroj je čistý a suchý.
  - Nádobu je namontována správně.
  - Je namontováno originální příslušenství STIHL určené pro tento zametací stroj.
  - Příslušenství je namontováno správně.

### ▲ VAROVÁNÍ

- Ve stavu neodpovídajícím bezpečnosti nemohou konstrukční díly již bezpečně fungovat a bezpečnostní zařízení mohou být vyřazena z provozu. Může dojít k těžkým úrazům nebo usmrcení osob.
  - ▶ Pracujte s nepoškozeným zametacím strojem.
  - ▶ Pokud je zametací stroj znečištěný nebo mokrý: zametací stroj vyčistěte a nechte uschnout.
  - ▶ Zametací stroj neupravujte/neměňte.
  - ▶ Na stroj montujte originální příslušenství STIHL určené pro tento zametací stroj.
  - ▶ Namontujte nádobu podle popisu v tomto návodu k použití.
  - ▶ Příslušenství montujte tak, jak je to popsáno v tomto návodu k použití nebo v návodu k použití daného příslušenství.
  - ▶ Do otvorů zametacího stroje nestrkejte žádné předměty.
  - ▶ Opotřebované nebo poškozené informační štítky vyměňte.
  - ▶ V případě nejasností: vyhledejte odborného prodejce výrobků STIHL.

#### 4.7 Pracovní postup

### ▲ VAROVÁNÍ

- Uživatel již v určitých situacích nemůže soustředěně pracovat. Uživatel může zakopnout, upadnout a těžce se zranit.
  - ▶ Pracujte klidně a s rozvahou.

- ▶ Pokud jsou světelné poměry a viditelnost špatné: se zametacím strojem nepracujte.
- ▶ Zametací stroj obsluhujte sám/sama.
- ▶ Dávejte pozor na překážky.
- ▶ Při práci stůjte na zemi a udržujte rovnováhu.
- ▶ Pokud se dostaví známky únavy: udělejte si pracovní přestávku.
- Rotující talířové kartáče a čistící válec mohou uživatele pořezat. Uživatel se může vážně zranit.
  - ▶ Nedotýkejte se rotujících talířových kartáčů a čistícího válce.
  - ▶ Pokud jsou talířové kartáče nebo čistící válec zablokovány nějakým předmětem: přerušte práci a odstraňte předmět.
- Pokud se zametací stroj během práce změní nebo se chová nezvyklým způsobem, může být v provozně nebezpečném stavu. Může dojít k těžkým úrazům osob a ke vzniku věcných škod.
  - ▶ Ukončete práci a vyhledejte odborného prodejce výrobků STIHL.
- Během práce nenarážejte do předmětů, stavebních lešení nebo regálů. Mohou se převrhnout nebo mohou padat předměty. Uživatel může utrpět těžká zranění a mohou vzniknout věcné škody.
  - ▶ Nenarážejte do předmětů, stavebních lešení nebo regálů.
- Pokud zametací stroj odstavíte na nakloněných plochách, může se rozjet. Může dojít k úrazům osob a ke vzniku věcných škod.
  - ▶ Odstavujte zametací stroj pouze na rovných plochách a zajistěte ho tak, aby se nemohl rozjet.
- V nádobě mohou být střepty, kov nebo jiné materiály s ostrými hranami. Při vyprazdňování nádoby může uživatel utrpět těžká zranění a mohou vzniknout věcné škody.
  - ▶ Noste ochranné rukavice.
- Pokud jsou na posouvacím třmeně upevněné předměty nebo jsou přepravovány na zametacím stroji, může se zametací stroj převrátit nebo poškodit. Může dojít k úrazům osob a ke vzniku věcných škod.
  - ▶ Neupevňujte na posouvací třmen žádné předměty, ani je nepřpravujte na zametacím stroji.

## 4.8 Přeprava

### ▲ VAROVÁNÍ

- Během přepravy se může zametací stroj převrátit nebo pohybovat. Může dojít k úrazům osob a ke vzniku věcných škod.

- ▶ Zametací stroj zajistěte upínacími popruhy, řemenem nebo sít'kou tak, aby se nemohl převrátit ani pohnout.
- Rukojeť na nádobě slouží k vyjmutí a nošení nádoby a ne k nošení zametacího stroje. Pokud budete zametací stroj nosit za rukojeť, může dojít k nechtěnému uvolnění nádoby a vzniku věcných škod.
  - ▶ Noste zametací stroj tak, jak je to popsáno v tomto návodu k použití.

## 4.9 Skladování

### ▲ VAROVÁNÍ

- Děti nemohou rozpoznat ani odhadnout nebezpečí vyplývající ze zametacího stroje. Děti mohou utrpět těžké úrazy.
  - ▶ Zametací stroj skladujte mimo dosah dětí.
- Kovové konstrukční díly na zametacím stroji mohou vlivem vlhka zkorodovat. Zametací stroj se může poškodit.
  - ▶ Zametací stroj skladujte v čistém a suchém stavu.
- Posouvací třmen se může nekontrolovaně sklopit a přimáčknout k tělesu části těla. Může dojít k úrazu osob.
  - ▶ Nesahejte do prostoru pohybu posouvacího třmene.
- Zalomené nebo zdeformované štětiny se mohou trvale zdeformovat.
  - ▶ Zametací stroj umístěte tak, aby štětiny talířových kartáčů nebyly zalomeny nebo zdeformovány.

## 4.10 Čištění, údržba a opravy





### ▲ VAROVÁNÍ

- Agresivní čistící prostředky, čištění pomocí vodního proudu nebo špičatými předměty mohou zametací stroj poškodit. Pokud zametací stroj není správně vyčištěn, nemohou konstrukční díly již správně fungovat a bezpečnostní zařízení mohou být vyřazena z provozu. Osoby mohou utrpět těžká zranění.
  - ▶ Zametací stroj čistěte tak, jak je to popsáno v tomto návodu k použití.
- Pokud zametací stroj není správně udržován nebo opravován, nemohou konstrukční díly již správně fungovat a bezpečnostní zařízení mohou být vyřazena z provozu. Může dojít k těžkým úrazům nebo usmrcení osob.
  - ▶ Zametací stroj nikdy neopravujte ani neprovádějte údržbářské úkony sám/sama.
  - ▶ Pokud musí být zametací stroj podroben údržbě nebo opravě: vyhledejte odborného prodejce výrobků STIHL.

## 5 Příprava zametacího stroje k použití

### 5.1 Příprava zametacího stroje k použití

Před každým započítím práce se musí provést níže uvedené kroky:

- ▶ Zajistěte, aby se níže uvedené konstrukční díly nacházely v bezpečném stavu:
  - Zametací stroj,  4.6.
- ▶ Vyčistěte zametací stroj,  11.1.
- ▶ Namontujte posuvací třmen,  6.1.
- ▶ Nastavte výšku talířových kartáčů,  7.2.
- ▶ Pokud tyto kroky nemohou být provedeny: zametací stroj nepoužívejte a vyhledejte odborného prodejce výrobků STIHL.

## 6 Smontování zametacího stroje

### 6.1 Montáž posuvacího třmene

Posuvací třmen lze namontovat ve 2 polohách a přizpůsobit ho tak tělesné výšce uživatele.

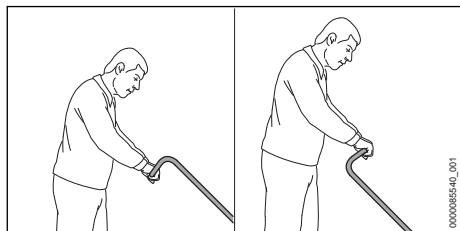

- ▶ Posuvací třmen nastavte podle tělesné výšky uživatele.

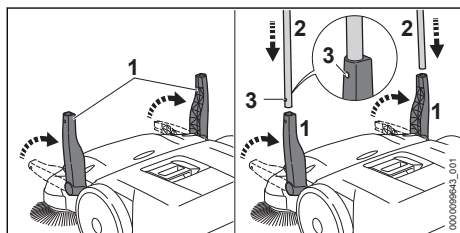

- ▶ Nastavte oba držáky<sup>o</sup>(1) kolmo nahoru.
- ▶ Posuvací třmen<sup>o</sup>(2) zároveň zasuňte do držáků<sup>o</sup>(1). Zarážkové pružiny (3) se slyšitelně zajistí.

## 7 Práce se zametacím strojem

### 7.1 Jak zametací stroj držet a vést

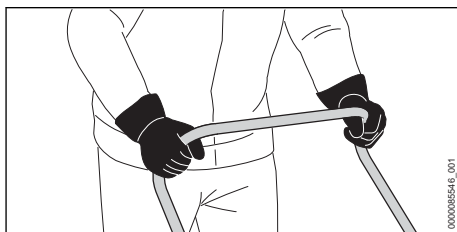

- ▶ Posuvací třmen uchopte oběma rukama tak, aby palce obepínaly posuvací třmen.

### 7.2 Nastavení výšky talířových kartáčů

Výšku talířových kartáčů lze v závislosti na použití nastavit do 7 poloh.

- Stupeň 1 a stupeň 2: pro rovné plochy
- Stupeň 3 a stupeň 4: pro nerovné plochy, mokré listí nebo písek
- Stupeň 5 až stupeň 7: k seřízení u opotřebovaných kartáčů

Štětiny talířových kartáčů smějí přiléhat k zemi jen s lehkým tlakem. Při příliš velkém přitlačném tlaku dochází k zvýšenému opotřebení.

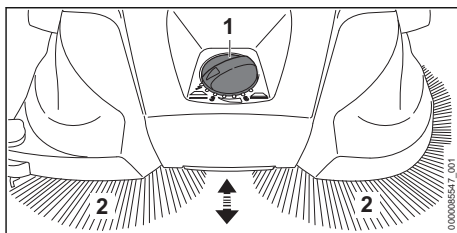

- ▶ Otočte otočný spínač (1) do požadované polohy. Štětiny talířových kartáčů (2) smějí přiléhat k zemi jen s lehkým tlakem.

### 7.3 Zametání



- ▶ Posouvejte zametací stroj pomalu a kontrolovaně vpřed.
- ▶ Rychlost přizpůsobte okolí.
- ▶ Malé vyvýšeniny o velikosti 2–3 cm lze přejet mírným zatlačením na posuvací třmen směrem dolů.

## 7.4 Vyprázdnění nádoby

STIHL doporučuje vyprazdňovat nádobu pouze venku.

Nádobu je plná, když během zametání smetená nečistota bočně vypadává.

Aby se dalo krátkodobě pracovat dále, zametací stroj vpředu nazdvihněte, tak se nečistoty v nádrži přesypou dozadu. Tím lze lépe využít kapacity nádoby.

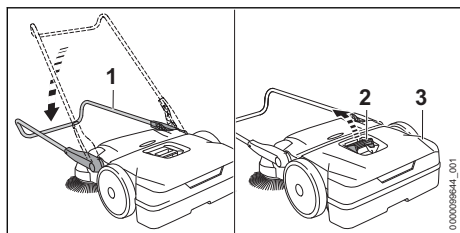

- ▶ Sklopte posuvací třmen (1) směrem dolů.
- ▶ Vytáhněte rukojeť (2) nahoru.
- ▶ Sejměte a vyprázdněte nádobu (3).

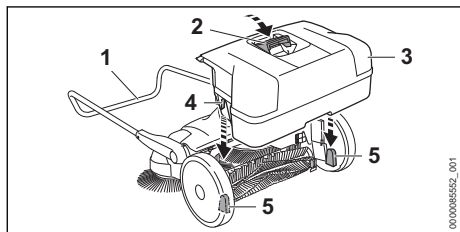

- ▶ Nádobu (3) vsadíte do zametacího stroje opět tak, aby vybrání (4) na nádobě (3) zasahovala do upínek (5) v zametacím stroji.
- ▶ Rukojeť (2) stlačte dolů.
- ▶ Odklopte posuvací třmen (1) nahoru.

## 8 Po skončení práce

### 8.1 Po skončení práce

- ▶ Sejměte a vyprázdněte nádobu.
- ▶ Pokud je zametací stroj mokry: zametací stroj vyčistěte a nechte uschnout.
- ▶ Vyčistěte zametací stroj.
- ▶ Vyčistěte talířové kartáče a čisticí válec.

## 9 Přeprava

### 9.1 Přeprava zametacího stroje

#### Posouvání zametacího stroje

- ▶ Posouvejte zametací stroj pomalu a kontrolovaně vpřed.

#### Přenášení zametacího stroje

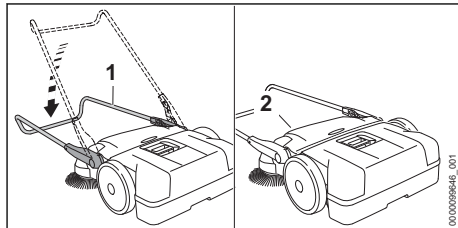

- ▶ Sklopte posuvací třmen (1) směrem dolů.
- ▶ Uchopte zametací stroj za přepravní držadlo (2) a postavte ho kolmo.



- ▶ Přenášejte zametací stroj za přepravní držadlo tak, aby talířové kartáče směřovaly směrem od těla.

#### Přeprava zametacího stroje ve vozidle

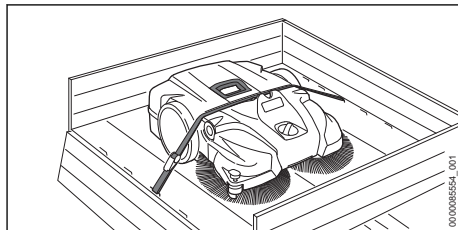

- ▶ Pokud se má zametací stroj přepravovat s úsporou místa:
  - ▶ Odmontujte posuvací třmen s držákem.
- ▶ Zametací stroj umístěte ve vozidle tak, aby se štětiny talířových kartáčů nemohly ohnout.
- ▶ Zametací stroj zajistěte upínacím pásem mezi nádobou a tělesem.
- ▶ Zajistěte zametací stroj tak, aby se nemohl převrátit a nemohl se pohnout.

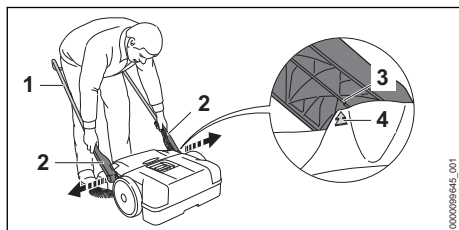
**Demontáž posuvacího třmene s držákem**

- ▶ Nastavte posuvací třmen (1) do úhlu 45°. Šipky (4) na tělese lícují s můstkem (3) na držáku (2).
- ▶ Stáhněte lehce držák (2) a odeberte ho.

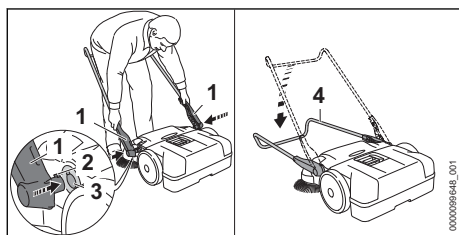
**Montáž posuvacího třmene s držákem**

- ▶ Stáhněte lehce držák (1) a držte ho.
- ▶ Vsuňte zarážky (2) do vybrání upínek (3).
- ▶ Sklopte posuvací třmen (4) úplně dolů. Posuvací třmen (4) se slyšitelně zajistí.

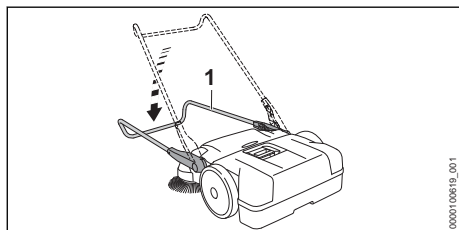
**10 Skladování****10.1 Skladování zametacího stroje**

- ▶ Sklopte posuvací třmen (1) úplně dolů.

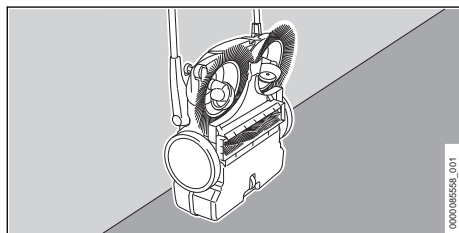

- ▶ Postavte zametací stroj kolmo a zajistěte jej proti převrácení.
- ▶ Zajistěte posuvací třmen proti nechtěnému sklopení.
- ▶ Zametací stroj skladujte tak, aby byly splněny níže uvedené podmínky:
  - Zametací stroj se nemůže převrátit ani pohnout.
  - Zametací stroj je mimo dosah dětí.
  - Zametací stroj je čistý a suchý.

**11 Čištění****11.1 Čištění zametacího stroje**

- ▶ Plastové díly očistěte vlhkým hadrem.
- ▶ Větrací štěrby vyčistěte štětcem.

**11.2 Čištění talířových kartáčů a čistícího válce**

- ▶ Pokud jsou talířové kartáče nebo čistící válec zablokovány: odstraňte opatrně navinutá nebo zaseknutá cizí tělesa.
- ▶ Vyčistěte talířové kartáče a čistící válec vlhkým hadříkem.

**11.3 Čištění vzduchového filtru**

- ▶ Sejměte nádobu.

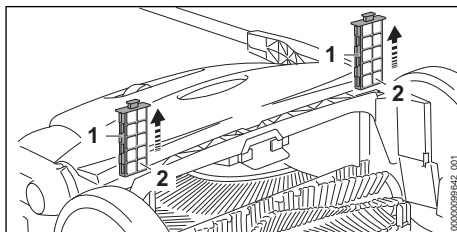

- ▶ Vytáhněte vzduchový filtr (1) z vodítek.
- ▶ Sejměte vložky z pěnové hmoty (2).
- ▶ Vložky z pěnové hmoty (2) opláchněte pod tekoucí vodou.
- ▶ Pokud je vzduchový filtr (1) poškozený: vzduchový filtr (1) vyměňte.
- ▶ Vložky z pěnové hmoty (2) nechte uschnout na vzduchu.
- ▶ Vložte vložky z pěnové hmoty (2) do vzduchových filtrů (1).
- ▶ Vložte vzduchové filtry (1) do vodítek v zametacím stroji.

## 12 Údržba

### 12.1 Narovnání deformovaných štětín

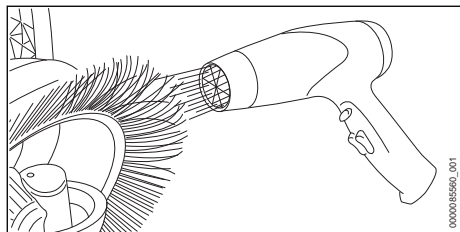

- ▶ Štětiny šetrně zahřejte fénem na vlasy a narovnejte je.

#### UPOZORNĚNÍ

- Vlivem příliš vysokých teplot, horkého vzduchu nebo otevřeného ohně dojde k trvalému poškození štětín.
  - ▶ K narovnání štětín použijte teplovzdušný foukač.

### 12.2 Mazání převodovky

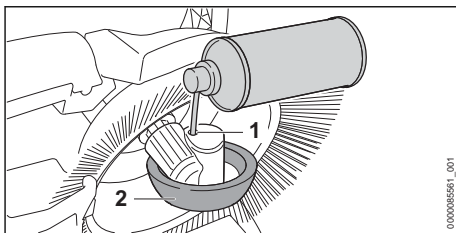

- ▶ Postavte zametací stroj kolmo.
- ▶ Nastříkejte silikonový sprej na alkoholové bázi do otvoru (1) v krytu kola (2).

## 13 Oprava



### 13.1 Oprava zametacího stroje

Uživatel nemůže zametací stroj opravovat sám.

- ▶ Pokud je poškozený zametací stroj, taliřové kartáče nebo čistící válec: zametací stroj nepoužívejte a vyhledejte odborného prodejce výrobků STIHL.

## 14 Odstranění poruch

### 14.1 Odstranění poruch na zametacím stroji

Porucha	Příčina	Odstranění závady
Zametací stroj lze posouvat velmi těžce.	Taliřové kartáče, čistící válec nebo kola jsou zablokovány.	▶ Odstraňte blokaci taliřových kartáčů, čistícího válce nebo kol.
	Přítlakový tlak taliřových kartáčů je příliš vysoký.	▶ Nastavte výšku taliřových kartáčů,  7.2.
	Části převodovky se těžce pohybují.	▶ Namažte převodovku,  12.2.
Ze strany vypadávají nečistoty.	Nádoba je plná.	▶ Vyprázdněte nádobu.
Čistící výkon je příliš nízký.	Nádoba je plná nebo nečistoty v nádobě jsou příliš těžké.	▶ Vyprázdněte nádobu.
	Taliřové kartáče nebo čistící válec jsou opotřebené.	▶ Vyměňte taliřové kartáče nebo čistící válec.

## 15 Technická data

### 15.1 Zametací stroj KG 770.0

- Teoretický zametací výkon: 2900 m<sup>2</sup>/h
- Maximální obsah nádoby: 40 l
- Hmotnost: 13 kg

### 15.2 REACH

REACH je názvem ustanovení EG o registraci, klasifikaci a povolení chemikálií.

Informace ohledně splnění ustanovení REACH se nacházejí pod [www.stihl.com/reach](http://www.stihl.com/reach).

## 16 Náhradní díly a příslušenství

### 16.1 Náhradní díly a příslušenství

**STIHL** Tyto symboly označují originální náhradní díly STIHL a originální příslušenství STIHL.

STIHL doporučuje používat originální náhradní díly STIHL a originální příslušenství STIHL.

Náhradní díly a příslušenství jiných výrobců nemohou být i přes pečlivý monitoring trhu firmou STIHL posouzeny ohledně jejich spolehlivosti.

vosti, bezpečnosti a vhodnosti a STIHL také nemůže ručit za jejich použití.

Originální náhradní díly STIHL a originální příslušenství STIHL jsou k dostání u odborného prodejce výrobků STIHL.

## 17 Likvidace

### 17.1 Likvidace zametacího stroje

Informace týkající se likvidace jsou k dostání u místních úřadů a odborného prodejce STIHL.

Nesprávná likvidace může být zdraví škodlivá a zatěžovat životní prostředí.

- ▶ Výrobky STIHL včetně obalů odevzdejte na vhodném sběrném místě k opětovnému zhodnocení v souladu s místními předpisy.
- ▶ Nelikvidujte s domácím odpadem.

## 18 Adresy

### 18.1 Hlavní sídlo firmy STIHL

ANDREAS STIHL AG & Co. KG  
Postfach 1771  
D-71307 Waiblingen

### 18.2 Distribuční společnosti STIHL

#### NĚMECKO

STIHL Vertriebszentrale AG & Co. KG  
Robert-Bosch-Straße 13  
64807 Dieburg  
Telefon: +49 6071 3055358

#### RAKOUSKO

STIHL Ges.m.b.H.  
Fachmarktstraße 7  
2334 Vösendorf  
Telefon: +43 1 86596370

#### ŠVÝCARSKO

STIHL Vertriebs AG  
Isenrietstraße 4  
8617 Mönchaltorf  
Telefon: +41 44 9493030

#### ČESKÁ REPUBLIKA

Andreas STIHL, spol. s r.o.  
Chrástka 753  
664 42 Modřice

### 18.3 Dovozci firmy STIHL

#### BOSNA-HERCEGOVINA

UNIKOMERC d. o. o.

Bišće polje bb  
88000 Mostar  
Telefon: +387 36 352560  
Fax: +387 36 350536

#### CHORVATSKO

UNIKOMERC – UVOZ d.o.o.  
Sjedište:  
Amruševa 10, 10000 Zagreb  
Prodava:  
Ulica Kneza Ljudevita Posavskog 56, 10410 Velika Gorica  
Telefon: +385 1 6370010  
Fax: +385 1 6221569

#### TURECKO

SADAL TARIM MAKİNELERİ DIŞ TİCARET A.Ş.  
Hürriyet Mahallesi Manas Caddesi No.1  
35473 Menderes, İzmir  
Telefon: +90 232 210 32 32  
Fax: +90 232 210 32 33

## Obsah

1	Úvod.....	95
2	Informácie k tomuto návodu na obsluhu...	96
3	Prehľad.....	96
4	Bezpečnostné upozornenia.....	97
5	Príprava zametacieho stroja na použitie...	99
6	Montáž zametacieho stroja.....	99
7	Práca so zametacím strojom.....	100
8	Po ukončení práce.....	101
9	Preprava.....	101
10	Skladovanie.....	102
11	Čistenie.....	102
12	Údržba.....	102
13	Oprava.....	103
14	Odstraňovanie porúch.....	103
15	Technické údaje.....	103
16	Náhradné diely a príslušenstvo.....	103
17	Likvidácia.....	103

## 1 Úvod

Milá zákaznička, milý zákazník,

teší nás, že ste sa rozhodli pre výrobok spoločnosti STIHL. Naše výrobky vyvíjame a vyrábame v špičkovej kvalite podľa požiadaviek našich zákazníkov. Tým vznikajú výrobky s vysokou spoľahlivosťou aj pri extrémnom namáhaní.

Spoločnosť STIHL je tiež zárukou kvalitného servisu. Naše špecializované predajne zabezpečujú

kompetentné poradenstvo a zaškolenie, ako aj rozsiahlu technickú podporu.

Spoločnosť STIHL sa výslovne hlási k trvalému a zodpovednému prístupu k životnému prostrediu. Tento návod na obsluhu vám ma pomôcť v tom, aby ste mohli váš výrobok STIHL používať s dlhou životnosťou bezpečne a šetrne k životnému prostrediu.

Ďakujeme vám za vašu dôveru a želáme vám veľa radosti s výrobkom spoločnosti STIHL.

Dr. Nikolas Stihl

**DÔLEŽITÉ! PRED POUŽITÍM PREČÍTAJTE A USCHOVAJTE.**

## 2 Informácie k tomuto návodu na obsluhu

### 2.1 Platná dokumentácia

Platia miestne bezpečnostné predpisy.

### 2.2 Označenie výstražných upozornení v texte



#### VAROVANIE

- Upozornenie poukazuje na nebezpečenstvá, ktoré môžu viesť k ťažkým zraneniam alebo smrti.
  - ▶ Uvedené opatrenia môžu ťažkým zraneniam alebo smrti zabrániť.

#### UPOZORNENIE

- Upozornenie poukazuje na nebezpečenstvá, ktoré môžu viesť k vecným škodám.
  - ▶ Uvedené opatrenia môžu vecným škodám zabrániť.

### 2.3 Symboly v texte



Tento symbol odkazuje na kapitolu v tomto návode na obsluhu.

## 3 Prehľad

### 3.1 Zametací stroj

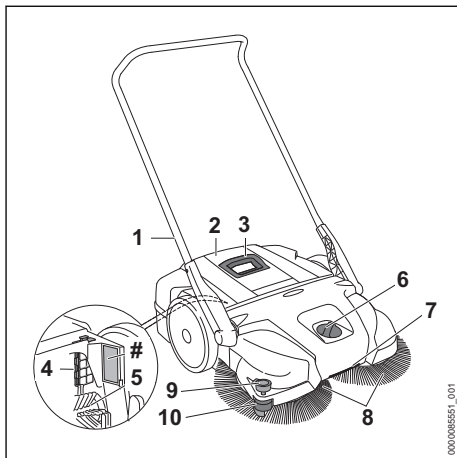

- 1 Posunovací strmeň**  
Posunovací strmeň slúži na držanie a vedenie zametacieho stroja.
  - 2 Zberná nádoba**  
Zberná nádoba zachytáva nečistoty.
  - 3 Rukoväť**  
Rukoväť slúži na vyberanie a prenášanie zbernej nádoby.
  - 4 Vzduchový filter**  
Vzduchový filter filtruje nasávaný vzduch.
  - 5 Zametací valec**  
Zametací valec odvádza nečistoty do zbernej nádoby.
  - 6 Otočný spínač**  
Otočný spínač slúži na nastavenie výšky kotúčových metiel.
  - 7 Transportná rukoväť**  
Transportná rukoväť slúži na prenášanie zametacieho stroja.
  - 8 Kotúčové metly**  
Kotúčové metly zametajú nečistoty.
  - 9 Vodiaca kladka**  
Vodiaca kladka vedie zametací stroj po stenách alebo obrubníkoch.
  - 10 Pridržiavač**  
Pridržiavač priťlača kefy kotúčových metiel na podlahu.
- # Výkonový štítek s číslom stroja



## 3.2 Symboly

Symboly sa môžu nachádzať na zametacom stroji a znamenajú nasledovné:

 Prítláčná sila je vysoká.

 Prítláčná sila je nízka.

 Otáčajte týmto smerom, aby ste zvýšili prítláčnú silu.

 Výrobok nelikvidujte spolu s domovým odpadom.

## 4 Bezpečnostné upozornenia

### 4.1 Výstražné symboly

Výstražné symboly na zametacom stroji majú nasledujúci význam:

 Dodržiavajte bezpečnostné pokyny a ich opatrenia.

 Návod na obsluhu si prečítajte, porozumejte mu a uschovajte si ho.

### 4.2 Použitie v súlade s určením

Zametací stroj STIHL KG 770.0 slúži na odstránenie pouličných nečistôt, lístia, trávy, papiera a podobných materiálov z rovných a tvrdých povrchov.

Zametací stroj STIHL KG 770.0 neslúži na zamestanie:

- kvapalín, kyselín alebo rozpúšťadiel,
- výbušného prachu alebo prachu, ktorý obsahuje choroboplodné zárodky a plesne,
- žeravých častíc, horúceho popola, tlejúcich cigariet a podobných materiálov.

Zametací stroj nepoužívajte na práce v daždi, v mokrom alebo veľmi vlhkom prostredí. Zamestací stroj nenechávajte stáť v daždi.

Zariadenie je vhodné na komerčné použitie.

Zametací stroj neprevádzkujte v prostredí ohrozenom výbuchom.

## VAROVANIE

- V prípade, že sa zametací stroj nepoužíva v súlade s určením, môže dôjsť k ťažkému zraneniu alebo usmrteniu osôb a vecným škodám.
  - ▶ Zametací stroj používajte tak, ako je to opísané v tomto návode na obsluhu.

## 4.3 Požiadavky na používateľa

### VAROVANIE

- Používatelia bez poučenia nedokážu rozpoznať a odhadnúť nebezpečenstvá vyplývajúce zo zametacieho stroja. Môže dôjsť k ťažkému zraneniu alebo usmrteniu používateľa alebo iných osôb.



- ▶ Návod na obsluhu si prečítajte, porozumejte mu a uschovajte si ho.

- ▶ Ak odovzdávate zametací stroj ďalším osobám: odovzdajte súčasne návod na obsluhu.
- ▶ Uistite sa, že používateľ spĺňa nasledujúce požiadavky:
  - Používateľ je oddychnutý.
  - Používateľ je telesne, zmyslovo a duševne schopný obsluhovať zamestací stroj a pracovať s ním. Ak je používateľ telesne, zmyslovo alebo duševne len obmedzene schopný na túto prácu, smie pracovať len pod dozorom alebo podľa pokynov zodpovednej osoby.
  - Používateľ dokáže rozpoznať a odhadnúť nebezpečenstvá vyplývajúce zo zametacieho stroja.
  - Používateľ je plnoletý alebo používateľ absoljuje praktické vyučovanie pod dozorom podľa národných predpisov.
  - Používateľ bol poučený špecializovaným predajcom STIHL alebo odborne znalou osobou, skôr ako začal prvýkrát pracovať so zametacím strojom.
  - Používateľ nie je pod vplyvom alkoholu, liekov alebo drog.
- ▶ Ak vzniknú nejasnosti: Vyhľadajte špecializovaného obchodníka STIHL.

### 4.4 Odev a vybavenie

#### VAROVANIE

- Počas práce sa môže víriť prach. Vdýchnutý prach môže poškodiť zdravie a vyvolať alergické reakcie.
  - ▶ Noste ochrannú protiprachovú masku.
- Nevhodný odev sa môže zamotať do zametacieho stroja. Môže dôjsť k ťažkému zraneniu používateľov bez vhodného odevu.
  - ▶ Noste tesne priliehajúci odev.
  - ▶ Šály a šperky odložte.
- Počas čistenia alebo údržby sa môže používateľ dostať do kontaktu s kotúčovými metlami alebo zametacím valcom. Môže dôjsť k zraneniu používateľa.

- ▶ Noste pracovné rukavice z odolného materiálu.
- Ak nosí používateľ nevhodnú obuv, môže sa pošmyknúť. Môže dôjsť k zraneniu používateľa.
  - ▶ Noste pevnú uzatvorenú obuv s drsnou podrážkou.

#### 4.5 Pracovná oblasť a okolie

### ▲ VAROVANIE

- Nezúčastnené osoby, deti a zvieratá nevedia rozpoznať a odhadnúť nebezpečenstvá vyplývajúce zo zametacieho stroja. Môže dôjsť k ťažkému zraneniu nezúčastnených osôb, detí a zvierat.
  - ▶ Nezúčastnené osoby, deti a zvieratá nepúšťajte do pracovnej oblasti.
  - ▶ Nenechávajte zametací stroj bez dozoru.
  - ▶ Zabezpečte, aby sa deti nemohli hrať so zametacím strojom.

#### 4.6 Bezpečný stav

Zametací stroj je v bezpečnom stave, ak sú splnené nasledujúce podmienky:

- Zametací stroj je nepoškodený.
- Zametací stroj je čistý a suchý.
- Zberná nádoba je namontovaná správne.
- Je namontované originálne príslušenstvo STIHL určené pre tento zametací stroj.
- Príslušenstvo je namontované správne.

### ▲ VAROVANIE

- V stave nevyhovujúcom bezpečnosti nemôžu konštrukčné diely správne fungovať a bezpečnostné zariadenia môžu byť vyradené z prevádzky. Môže dôjsť k ťažkému zraneniu alebo usmrteniu osôb.
  - ▶ Pracujte s nepoškodeným zametacím strojom.
  - ▶ Ak je zametací stroj znečistený alebo mokrý: zametací stroj vyčistíte a nechajte vyschnúť.
  - ▶ Nevykonávajte zmeny na zametacom stroji.
  - ▶ Namontujte originálne príslušenstvo STIHL určené pre tento zametací stroj.
  - ▶ Pripojte zbernú nádobu podľa pokynov v tomto návode na obsluhu.
  - ▶ Príslušenstvo montujte tak, ako je to uvedené v tomto návode na obsluhu alebo v návode na obsluhu príslušenstva.
  - ▶ Do otvorov zametacieho stroja nestrkajte predmety.
  - ▶ Opatrované alebo poškodené informačné štítky vymeňte.

- ▶ Ak vzniknú nejasnosti: Vyhľadajte špecializovaného obchodníka STIHL.

#### 4.7 Práca

### ▲ VAROVANIE

- Používateľ v určitých situáciách už nedokáže koncentrovane pracovať. Používateľ sa môže potknúť, spadnúť a ťažko sa zraniť.
  - ▶ Pracujte pokojne a premyslene.
  - ▶ Ak sú svetelné podmienky a viditeľnosť zlé: nepracujte so zametacím strojom.
  - ▶ Zametací stroj obsluhujte sami.
  - ▶ Dávajte pozor na prekážky.
  - ▶ Pracujte stojac na zemi a udržiajte stabilitu.
  - ▶ Ak sa objavia známky únavy: urobte si prestávku.
- Otáčajúce sa kotúčové metly a zametací valec môžu porezať používateľa. Môže dôjsť k ťažkému zraneniu používateľa.
  - ▶ Nedotýkajte sa otáčajúcich sa kotúčových metiel a zametacieho valca.
  - ▶ Ak sú kotúčové metly alebo zametací valec zablokované predmetom: prerušte prácu a odstráňte predmet.
- Ak sa zametací stroj počas práce správa inak alebo nezvyčajne, môže byť v stave nevyhovujúcom bezpečnosti. Môže dôjsť k ťažkému zraneniu osôb a vecným škodám.
  - ▶ Prácu ukončíte a vyhľadajte špecializovaného predajcu STIHL.
- Počas práce nenarážajte do predmetov, lešenia alebo regálov. Tie sa môžu prevrátiť alebo z nich môžu spadnúť predmety. Môže dôjsť k ťažkému zraneniu používateľa a vecným škodám.
  - ▶ Nenarážajte do predmetov, lešenia alebo regálov.
- Ak zametací stroj odstavíte na šikmom povrchu, môže sa uviesť do pohybu. Môže dôjsť k zraneniu osôb a vecným škodám.
  - ▶ Zametací stroj odstavujte len na rovnej ploche a zaistíte ho tak, aby sa nemohol uviesť do pohybu.
- V zbernej nádobe sa môžu nachádzať črepiny, kov alebo iné ostrohranné materiály. Pri vyprázdňovaní zbernej nádoby môže dôjsť k ťažkému zraneniu používateľa a vecným škodám.
  - ▶ Noste pracovné rukavice.
- Ak sú na posunovacom strmeni upevnené predmety alebo sa predmety prepravujú na zametacom stroji, môže sa zametací stroj prevrátiť alebo poškodiť. Môže dôjsť k zraneniu osôb a vecným škodám.

- ▶ Na posunovací strmeň neupevňujte žiadne predmety ani ich neprepravujte na zametacom stroji.

## 4.8 Preprava

### ▲ VAROVANIE

- Počas prepravy môže dôjsť k prevráteniu alebo pohybu zametacieho stroja. Môže dôjsť k zraneniu osôb a vecným škodám.
  - ▶ Zametací stroj zaistíte pomocou upínacích popruhov, remeňov alebo sietky tak, aby sa nemohol prevrátiť ani pohybovať.
- Rukoväť na zbernej nádobe slúži na vyberanie a prenášanie zbernej nádoby a nie je vhodná na prenášanie zametacieho stroja. Ak zametací stroj poniesiete za rukoväť zbernej nádoby, môže sa zberná nádoba neželane uvoľniť a môže dôjsť k vecným škodám.
  - ▶ Zametací stroj prenášajte tak, ako je to opísané v tomto návode na obsluhu.

## 4.9 Skladovanie

### ▲ VAROVANIE

- Deti nevedia rozpoznať a odhadnúť nebezpečenstvá vyplývajúce zo zametacieho stroja. Môže dôjsť k ťažkému zraneniu detí.
  - ▶ Zametací stroj uchovávajúte mimo dosahu detí.
- Kovové konštrukčné diely na zametacom stroji môžu v dôsledku vlhkosti skorodovať. Môže dôjsť k poškodeniu zametacieho stroja.
  - ▶ Zametací stroj skladujte na čistom a suchom mieste.
- Posunovací strmeň sa môže nekontrolovane preklopiť a privrieť časti tela medzi posunovacím strmeňom a telesom. Môže dôjsť k zraneniu osôb.
  - ▶ Nesiahajte do oblasti vyklápania posunovacieho strmeňa.
- Zalomené alebo ohnuté kedy sa môžu natrvalo zdeformovať.
  - ▶ Zametací stroj uskladnite tak, aby kedy kotúčových metiel neboli zalomené alebo zdeformované.

## 4.10 Čistenie, údržba a oprava

### ▲ VAROVANIE

- Ostré čistiace prostriedky, čistenie prúdom vody alebo ostrými predmetmi môžu zametací stroj poškodiť. Ak sa zametací stroj nevyčistí správne, nemusia konštrukčné diely už správne fungovať a bezpečnostné zariadenia





môžu byť vyradené z prevádzky. Môže dôjsť k ťažkému zraneniu osôb.

- ▶ Zametací stroj čistíte tak, ako je to opísané v tomto návode na obsluhu.
- Ak sa na zametacom stroji nevykoná údržba alebo oprava správne, nemusia konštrukčné diely už správne fungovať a bezpečnostné zariadenia môžu byť vyradené z prevádzky. Môže dôjsť k ťažkému zraneniu alebo usmrteniu osôb.
  - ▶ Údržbu alebo opravu zametacieho stroja nevykonávajúte sami.
  - ▶ Ak sa na zametacom stroji musí vykonať údržba alebo oprava: vyhľadajte špecializovaného predajcu STIHL.

## 5 Príprava zametacieho stroja na použitie

### 5.1 Príprava zametacieho stroja na použitie

Pred začiatkom každej práce sa musia vykonať nasledujúce kroky:

- ▶ Zabezpečte, aby sa nasledujúce konštrukčné diely nachádzali v stave vyhovujúcom bezpečnosti:
  - Zametací stroj,  4.6.
- ▶ Vyčistíte zametací stroj,  11.1.
- ▶ Namontujete posunovací strmeň,  6.1.
- ▶ Nastavíte výšku kotúčových metiel,  7.2.
- ▶ Ak sa jednotlivé kroky nedajú vykonať: zametací stroj nepoužívajte a vyhľadajte špecializovaného predajcu STIHL.

## 6 Montáž zametacieho stroja

### 6.1 Montáž posunovacieho strmeňa

Posunovací strmeň sa môže namontovať v 2 polohách a tak nastaviť na telesnú výšku používateľa.

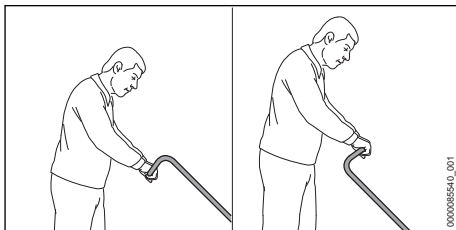

- ▶ Posunovací strmeň nastavte na telesnú výšku používateľa.

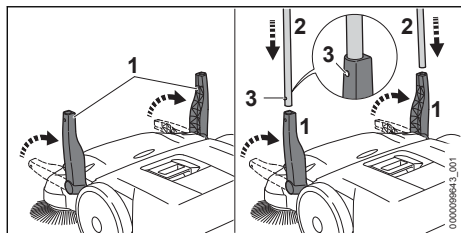

- Oba držiaky (1) nastavte do zvislej polohy.
- Zasuňte posunovací strmeň (2) súčasne do oboch držiakov (1).
- Pružinové západky (3) počuteľne zaskočia.

## 7 Práca so zametacím strojom

### 7.1 Držanie a vedenie zametacieho stroja

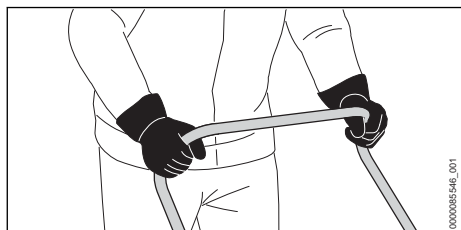

- Posunovací strmeň držte oboma rukami tak, aby ho palce obopínali.

### 7.2 Nastavenie výšky kotúčových metiel

- Výška kotúčových metiel sa môže nastaviť v závislosti od spôsobu použitia v 7 polohách.
- Stupeň 1 a stupeň 2: na rovné plochy
  - Stupeň 3 a stupeň 4: na nerovné plochy, vlhké listie alebo piesok
  - Stupeň 5 až stupeň 7: na dodatočné nastavenie pri opotrebovaných kefách

Keфы kotúčových metiel sa smú podlahy dotýkať len ľahkým tlakom. Príliš vysoká prítláčna síla nevedie zvyšuje opotrebovanie.

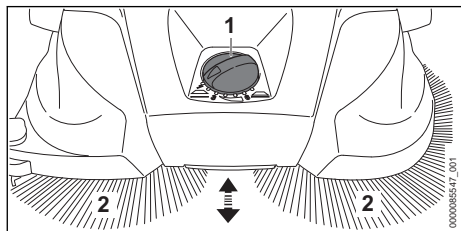

- Otočný spínač (1) nastavte do požadovanej polohy.
- Keфы (2) kotúčových metiel priliehajú na podlahu len s ľahkým tlakom.

### 7.3 Zametanie

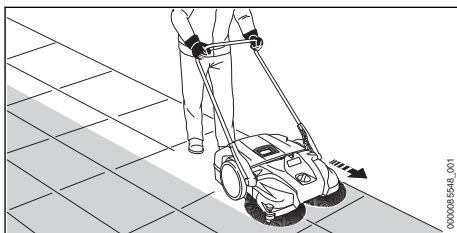

- Zametací stroj pomaly a kontrolovane posúvajte dopredu.
- Prispôbte rýchlosť prostrediu.
- Malé vyvýšenia 2 – 3 cm sa dajú prekonať ľahkým zatlačením posunovacieho strmeňa.

### 7.4 Vyprázdnenie zbernej nádoby

Spoločnosť STIHL odporúča vyprázdňovať zbernú nádobu len v exteriéri.

Zberná nádoba je plná, keď nečistoty zachytené počas zametania znova vystupujú z boku.

Ak chcete krátkodobo pokračovať v práci, zametací stroj vpredu nadvihnite, aby sa nečistoty v nádobе posunuli dozadu. Tým sa podarí lepšie využiť kapacitu zbernej nádoby.

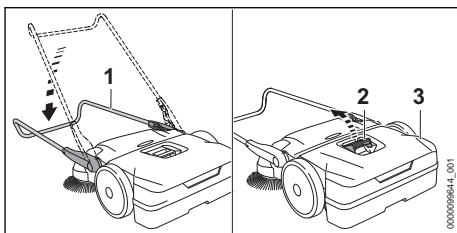

- Posunovací strmeň (1) sklopte nadol.
- Rukoväť (2) potiahnite nahor.
- Odoberte a vyprázdňte zbernú nádobu (3).

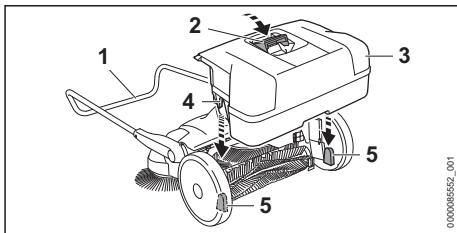

- ▶ Zbernú nádobu (3) vložte do zametacieho stroja tak, aby vybrania (4) na zbernej nádobe (3) sadli do uchytení (5) v zametacom stroji.
- ▶ Rukoväť (2) stlačte nadol.
- ▶ Posunovací strmeň (1) vyklopte nahor.

## 8 Po ukončení práce

### 8.1 Po ukončení práce

- ▶ Odoberte a vyprázdňte zbernú nádobu.
- ▶ Ak je zametací stroj mokry: nechajte zametací stroj vyschnúť.
- ▶ Vyčistite zametací stroj.
- ▶ Vyčistite kotúčové metly a zametací valec.

## 9 Preprava

### 9.1 Preprava zametacieho stroja

#### Posúvanie zametacieho stroja

- ▶ Zametací stroj pomaly a kontrolovane posúvajte dopredu.

#### Prenášanie zametacieho stroja

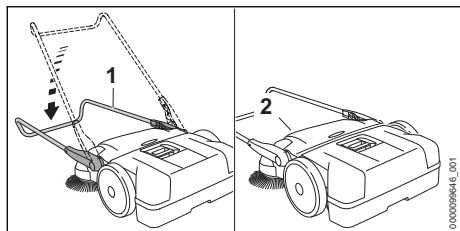

- ▶ Posunovací strmeň (1) sklopte nadol.
- ▶ Zametací stroj uchopte za transportnú rukoväť (2) a postavte do zvislej polohy.



- ▶ Zametací stroj neste za transportnú rukoväť tak, aby kotúčové metly smerovali preč od tela.

### Preprava zametacieho stroja vo vozidle

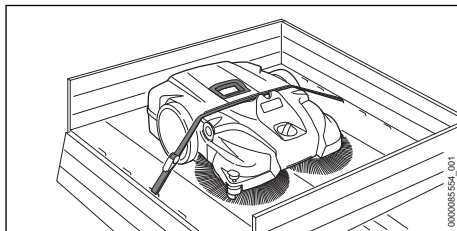

- ▶ Ak sa má zametací stroj prepravovať priestorovo úsporne:
  - ▶ Demontujte posunovací strmeň s držiakom.
- ▶ Umiestnite zametací stroj do vozidla tak, aby kľeby kotúčových metiel neboli ohnuté.
- ▶ Zametací stroj zaistite upínacim popuhom medzi zbernou nádobou a telesom.
- ▶ Zametací stroj zaistite tak, aby sa nemohol prevrátiť ani pohybovať.

### Demontáž posunovacieho strmeňa s držiakom

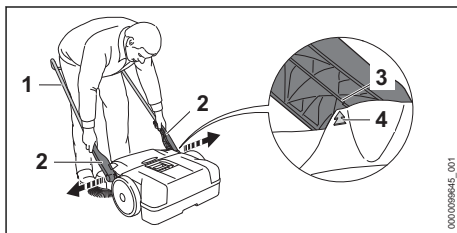

- ▶ Posunovací strmeň (1) sklopte do polohy pod 45° uhlom.
- ▶ Šípky (4) na telese lícuju s výstupkom (3) na držiaku (2).
- ▶ Držiak (2) mierne rozťahnite a odnímte.

### Montáž posunovacieho strmeňa s držiakom

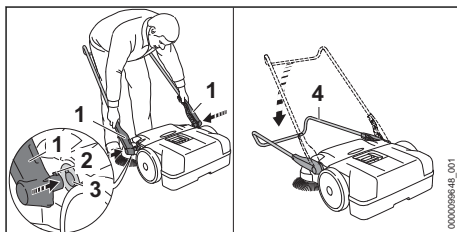

- ▶ Držiak (1) mierne rozťahnite a podržte.
- ▶ Zaisťovacie jazyčky (2) zasuňte do vybrania na uchyteniach (3).
- ▶ Posunovací strmeň (4) úplne sklopte nadol.
- ▶ Posunovací strmeň (4) počutelne zaskočí.

## 10 Skladovanie

### 10.1 Skladovanie zametacieho stroja

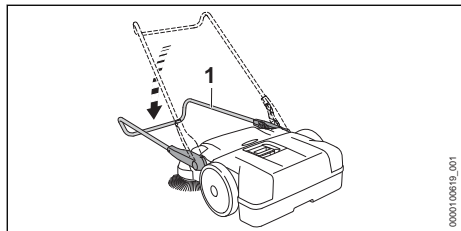

- Posunovací strmeň (1) úplne sklopte nadol.

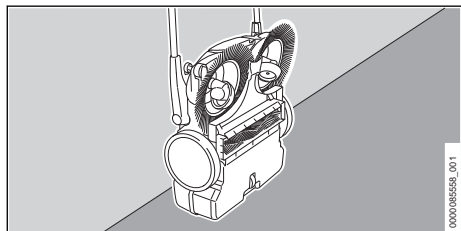

- Zametací stroj umiestnite do zvislej polohy a zaistíte proti prevráteniu.
- Posunovací strmeň zaistíte proti neúmyselnému preklopeniu.
- Zametací stroj skladujte tak, aby boli splnené nasledujúce podmienky:
  - Zametací stroj sa nemôže prevrátiť ani pohybovať.
  - Zametací stroj je mimo dosahu detí.
  - Zametací stroj je čistý a suchý.

## 11 Čistenie

### 11.1 Čistenie zametacieho stroja

- Plastové diely vyčistíte vlhkou handrou.
- Vetracie štrbiny vyčistíte štetcom.

### 11.2 Čistenie kotúčových metiel a zametacieho valca

- Ak sú zablokované kotúčové metly alebo zametací valec: opatrne odstráňte navinuté alebo uviaznuté cudzie telesá.
- Kotúčové metly a zametací valec vyčistíte mokrú handrou.

### 11.3 Čistenie vzduchového filtra

- Odoberte zbernú nádobu.

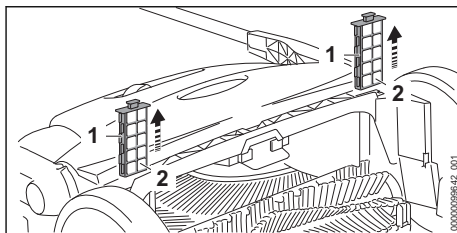

- Vzduchový filter (1) vytiahnite z vedení.
- Odoberte penové vložky (2).
- Penové vložky (2) opláchnite pod tečúcou teplou vodou.
- Ak je vzduchový filter (1) poškodený: vymeňte vzduchový filter (1).
- Penové vložky (2) nechajte vyschnúť na vzduchu.
- Penové vložky (2) vložte do vzduchových filtrov (1).
- Vzduchové filtre (1) vložte do vedení v zametacom stroji.

## 12 Údržba

### 12.1 Vyrovnávanie ohnutých kefiek

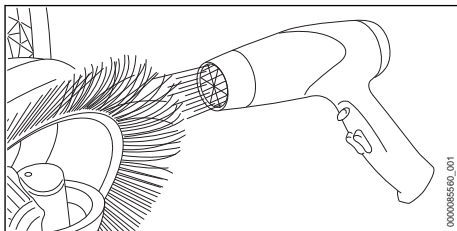

- Kefy šetrne zohrejte pomocou sušiča na vlasy a vyrovnajte ich.

#### UPOZORNENIE

- Príliš vysoké teploty, horúci vzduch alebo otvorené plamene kefy trvalo poškodia.
  - Na vyrovnávanie kefiek použite teplovzdušný ventilátor.

### 12.2 Mazanie prevodovky

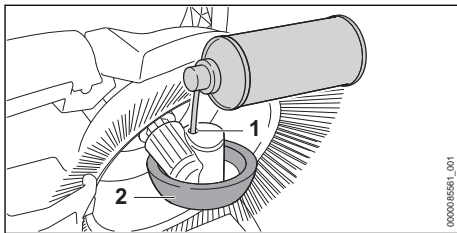

- Zametací stroj uveďte do zvislej polohy.
- Silikónový sprej na báze alkoholu nastriekajte cez otvor (1) v telese kolesa (2).

zametací valec a vyhľadajte špecializovaného predajcu STIHL.

## 13 Oprava



### 13.1 Oprava zametacieho stroja

Používateľ nemôže vykonávať opravu zametacieho stroja sám.

- Ak je poškodený zametací stroj, kotúčové metly alebo zametací valec: nepoužívajte

## 14 Odstraňovanie porúch

### 14.1 Odstraňovanie porúch zametacieho stroja

Porucha	Príčina	Náprava
Zametací stroj sa dá len ťažko posúvať.	Kotúčové metly, zametací valec alebo kolesá sú zablokované.	► Odstráňte príčinu zablokovania kotúčových metiel, zametacieho valca a kolies.
	Prítlačná sila kotúčových metiel je príliš vysoká.	► Nastavte výšku kotúčových metiel,  7.2.
	Časti prevodovky majú ťažký chod.	► Namažte prevodovku,  12.2.
Nečistoty vystupujú z boku.	Zberná nádoba je plná.	► Vyprázdnite zbernú nádobu.
Zametací výkon je príliš nízky.	Zberná nádoba je plná alebo sú nečistoty v zbernej nádobe príliš ťažké.	► Vyprázdnite zbernú nádobu.
	Kotúčové metly alebo zametací valec sú opotrebované.	► Vymeňte kotúčové metly alebo zametací valec.

## 15 Technické údaje

### 15.1 Zametací stroj KG 770.0

- Teoretický zametací výkon: 2900 m<sup>2</sup>/h
- Maximálny objem zbernej nádoby: 40 l
- Hmotnosť: 13 kg

### 15.2 REACH

REACH označuje nariadenie ES pre registráciu, hodnotenie a autorizáciu chemikálií.

Informácie na splnenie Nariadenia REACH sú uvedené na stránke [www.stihl.com/reach](http://www.stihl.com/reach).

## 16 Náhradné diely a príslušenstvo

### 16.1 Náhradné diely a príslušenstvo

**STIHL**  Tieto symboly označujú originálne náhradné diely STIHL a originálne príslušenstvo STIHL.

STIHL odporúča používanie originálnych náhradných dielov STIHL a príslušenstva značky STIHL.

Náhradné diely a príslušenstvo iných výrobcov nemôžu byť spoločnosťou STIHL odborne posudzované z hľadiska spoľahlivosti, bezpečnosti a vhodnosti aj napriek vykonávanému sledovaniu trhu a STIHL nemôže za ich použitie ručiť.

Originálne náhradné diely STIHL a originálne príslušenstvo STIHL sú dostupné u špecializovaného predajcu značky STIHL.

## 17 Likvidácia

### 17.1 Likvidácia zametacieho stroja

Informácie o likvidácii dostanete u miestnej správy alebo u špecializovaného predajcu STIHL.

Neodborná likvidácia môže poškodiť zdravie a zaťažovať životné prostredie.

- Výrobky STIHL vrátane obalov odovzdajte na vhodnom zbernom mieste na recykláciu v súlade s miestnymi predpismi.
- Stroj nelikvidujte spolu s domovým odpadom.

## Índice

1	Prefácio.....	104
2	Informações sobre este manual de instruções.....	104
3	Visão geral.....	105
4	Indicações de segurança.....	105
5	Preparar a varredeira.....	108
6	Montar a varredeira.....	108
7	Trabalhar com a varredeira.....	108
8	Após o trabalho.....	109
9	Transporte.....	109
10	Armazenagem.....	110
11	Limpeza.....	111
12	Manutenção.....	111
13	Consertos.....	111
14	Solucionar distúrbios.....	112
15	Dados técnicos.....	112
16	Peças de reposição e acessórios.....	112
17	Descarte.....	112

## 1 Prefácio

Prezado cliente,

Queremos agradecer a sua preferência pela STIHL. Nós desenvolvemos e fabricamos os nossos produtos de qualidade superior, de acordo com as necessidades dos nossos clientes. Isso resulta em produtos com alta confiabilidade, mesmo em condições extremas.

A STIHL também se destaca pela excelência em serviços. Nossas Concessionárias garantem assistência técnica especializada e amplo suporte técnico.

A STIHL afirma expressamente ter um comportamento sustentável e responsável com a natureza. Este manual de instruções deve auxiliá-lo a utilizar seu produto STIHL por uma vida útil longa de forma segura e ambientalmente correta.

Agradecemos a sua confiança e desejamos que tenha muita satisfação com seu produto STIHL.



Dr. Nikolas Stihl

### Endereço

STIHL Ferramentas Motorizadas Ltda.  
Av. São Borja, 3000  
93032-524 SÃO LEOPOLDO - RS

Serviço de Atendimento ao Consumidor (SAC):  
0800 707 5001

info@stihl.com.br

www.stihl.com.br

CNPJ: 87.235.172/0001-22

**IMPORTANTE! LER ANTES DO USO E DEPOIS GUARDAR.**

## 2 Informações sobre este manual de instruções

### 2.1 Documentos aplicáveis

Observar os regulamentos de segurança locais vigentes.

### 2.2 Identificação de avisos no texto



#### ATENÇÃO

- O aviso indica perigos, que resultam em ferimentos graves ou morte.
  - ▶ As medidas mencionadas podem evitar lesões graves ou morte.

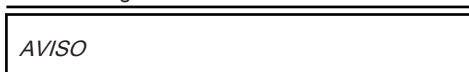

#### AVISO

- O aviso indica perigos, que podem levar a danos materiais.
  - ▶ As medidas mencionadas podem evitar danos materiais.

### 2.3 Símbolos no texto



Este símbolo refere-se a um capítulo deste manual de instruções.



## 3 Visão geral

### 3.1 Varredeira

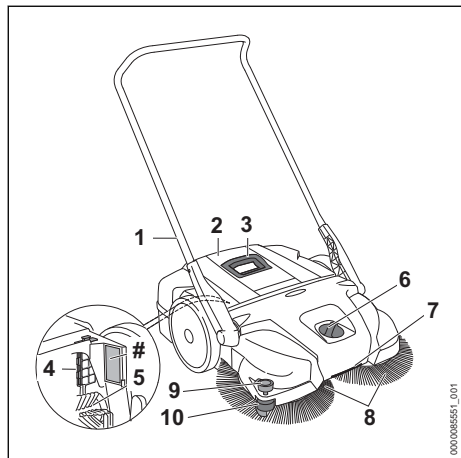

#### 1 Barra de empurrar

A barra de empurrar serve para segurar e conduzir a varredeira.

#### 2 Recipiente

O recipiente recolhe a sujeira.

#### 3 Punho

O punho é usado para remover e transportar o recipiente.

#### 4 Filtro de ar

O filtro de ar filtra o ar de entrada.

#### 5 Rolo de escova

O rolo de escova conduz a sujeira para o recipiente.

#### 6 Botão

O botão serve para ajustar a altura das escovas circulares.

#### 7 Alça de transporte

A alça de transporte serve para transportar a varredeira.

#### 8 Escovas circulares

As escovas circulares varrem a sujeira.

#### 9 Bobina guia

A bobina guia orienta a varredeira ao longo de paredes ou meios-fios.

#### 10 Fixador

O fixador pressiona as cerdas das escovas circulares no chão.

#### # Placa de identificação com número da máquina

### 3.2 Símbolos

Estes símbolos podem constar sobre a varredeira e significam o seguinte:



A pressão de contato é alta.



A pressão de contato é baixa.



Virar nesta direção para aumentar a pressão de contato.



Não descartar o produto com lixo doméstico.

## 4 Indicações de segurança

### 4.1 Símbolos de avisos

Os símbolos de avisos colocados sobre a varredeira significam o seguinte:



Observar as indicações de segurança e suas ações.



Ler, entender e conservar o manual de instruções de serviços.

### 4.2 Utilização prevista

A varredeira STIHL KG 770.0 serve para a remoção de sujeira como folhas, grama, papel e materiais semelhantes em superfícies planas e firmes.

A varredeira STIHL KG 770.0 não se destina a varrer:

- líquidos, ácidos ou solventes
- poeira explosiva ou poeira contaminada com patógenos e fungos
- partículas incandescentes, cinzas quentes, cigarros acesos e materiais semelhantes

Não usar a varredeira para trabalhar na chuva ou em um ambiente molhado ou muito úmido. Não deixar a varredeira na chuva.

O equipamento é adequado para uso comercial.

Não operar a varredeira em áreas com risco de explosão.

## ▲ ATENÇÃO

- Se a varredeira não for utilizada conforme especificado, as pessoas podem sofrer ferimentos graves ou fatais e podem ocorrer danos materiais.
  - ▶ Usar a varredeira, conforme descrito neste manual de instruções de serviços.

### 4.3 Requisitos ao usuário

#### ▲ ATENÇÃO

- Usuários que não foram instruídos podem não reconhecer ou não avaliar corretamente os perigos da varredeira. O usuário ou outras pessoas podem sofrer ferimentos graves ou até fatais.



- ▶ Ler, entender e conservar o manual de instruções de serviços.

- ▶ Se a varredeira for passada para outra pessoa: entregar o manual de instruções de serviços junto.
- ▶ Certificar-se de que o usuário atenda aos seguintes requisitos:
  - O usuário está descansado.
  - O usuário tem capacidade física, sensorial e mental para manusear e trabalhar com a varredeira. Se o usuário tiver capacidades físicas, sensoriais ou mentais reduzidas, ele só deve utilizar o equipamento sob supervisão ou instrução de uma pessoa responsável.
  - O usuário pode reconhecer e avaliar os perigos da varredeira.
  - O usuário é maior de idade ou está sendo treinado, conforme as leis trabalhistas nacionais, sob a supervisão de um profissional.
  - O usuário recebeu instruções em um Ponto de Vendas STIHL ou de um técnico, antes de utilizar pela primeira vez a varredeira.
  - O usuário não está sob efeito de álcool, medicamentos ou drogas.
- ▶ Em caso de dúvidas: procurar um Ponto de Vendas STIHL.

### 4.4 Vestimenta e equipamentos de proteção

#### ▲ ATENÇÃO

- Durante o trabalho, pode haver formação de poeira. Poeira inalada pode prejudicar a saúde e desencadear reações alérgicas.
  - ▶ Usar uma máscara de proteção contra poeira.
- Roupas não apropriadas podem se enroscar na varredeira. Usuários sem o vestuário adequado podem sofrer ferimentos graves.
  - ▶ Usar roupas justas.
  - ▶ Retirar lenços e acessórios.

- Durante a limpeza ou manutenção, o usuário pode entrar em contato com as escovas circulares ou com o rolo de escova. O usuário pode sofrer ferimentos.
  - ▶ Usar luvas de proteção feitas de material resistente.
- Se o usuário usar calçados inadequados, ele pode escorregar. O usuário pode sofrer ferimentos.
  - ▶ Usar calçado firme e fechado, com sola antiderrapante.

### 4.5 Área de trabalho e arredores

#### ▲ ATENÇÃO

- Outras pessoas, crianças e animais podem não conseguir perceber ou prever os perigos da varredeira. Outras pessoas, crianças e animais podem sofrer ferimentos graves.
  - ▶ Manter as pessoas não envolvidas, crianças e animais afastados da área de trabalho.
  - ▶ Não deixar a varredeira sem vigilância.
  - ▶ Certificar-se de que as crianças não brinquem com a varredeira.

### 4.6 Condições de funcionamento seguro

A varredeira está em condições seguras, se forem atendidos os seguintes requisitos:

- A varredeira não está danificada.
- A varredeira está limpa e seca.
- O recipiente está montado corretamente.
- A varredeira está equipada com acessórios originais STIHL.
- O acessório está montado corretamente.

#### ▲ ATENÇÃO

- Em condições de funcionamento não seguras, alguns componentes podem não funcionar corretamente e dispositivos de segurança podem ser desativados. As pessoas podem sofrer ferimentos graves ou fatais.
  - ▶ Trabalhar somente com uma varredeira sem danos.
  - ▶ Se a varredeira estiver suja ou molhada: limpar a varredeira e deixá-la secar.
  - ▶ Não modificar a varredeira.
  - ▶ Montar acessórios originais STIHL específicos para essa varredeira.
  - ▶ Montar o recipiente, conforme descrito neste manual de instruções de serviços.
  - ▶ Montar o acessório conforme descrito neste manual de instruções de serviços ou no manual de instruções de serviços do acessório.

- ▶ Não inserir objetos nas aberturas da varredeira.
- ▶ Substituir etiquetas de aviso gastas ou danificadas.
- ▶ Em caso de dúvidas: procurar um Ponto de Vendas STIHL.

## 4.7 Trabalhar

### ▲ ATENÇÃO

- Em determinadas situações, o operador não consegue mais trabalhar concentrado. O usuário pode tropeçar, cair e sofrer ferimentos graves.
  - ▶ Trabalhar com calma e concentração.
  - ▶ Se as condições de iluminação e visibilidade não forem boas: não trabalhar com a varredeira.
  - ▶ Operar a varredeira sozinho.
  - ▶ Prestar atenção aos obstáculos.
  - ▶ Trabalhar em pé, sobre o chão e manter o equilíbrio.
  - ▶ Se houver sinais de cansaço: fazer uma pausa no trabalho.
- As escovas circulares e o rolo de escova em movimento podem cortar o usuário. O operador pode se ferir gravemente.
  - ▶ Não tocar nas escovas circulares ou no rolo de escova.
  - ▶ Se as escovas circulares ou o rolo de escova estiverem bloqueados por um objeto: parar o trabalho e remover o objeto.
- Se a varredeira apresentar um comportamento alterado ou anormal durante o trabalho, ela pode estar operando em condições inseguras. As pessoas podem sofrer ferimentos graves e podem ocorrer danos materiais.
  - ▶ Interromper o trabalho e procurar um Ponto de Vendas STIHL.
- Não bater em objetos, andaimes ou prateleiras durante o trabalho. Estes podem tombar ou objetos podem cair. O usuário pode sofrer ferimentos graves e podem ocorrer danos materiais.
  - ▶ Não bater em objetos, andaimes ou prateleiras.
- Se a varredeira estiver estacionada em uma superfície inclinada, ela pode rolar. As pessoas podem sofrer ferimentos e podem ocorrer danos materiais.
  - ▶ Estacionar a varredeira apenas em superfícies planas e prendê-la para que não role.
- Pode haver vidro quebrado, metal ou outros materiais pontiagudos no recipiente. Ao esvaziar o recipiente, o usuário pode sofrer feri-

mentos graves e podem ocorrer danos materiais.

- ▶ Usar luvas de proteção.
- Se houver objetos presos à barra de empurrar ou transportados na varredeira, ela pode tombar ou ser danificada. As pessoas podem sofrer ferimentos e podem ocorrer danos materiais.
  - ▶ Não prender nenhum objeto na barra de empurrar nem transportá-lo na varredeira.

## 4.8 Transporte

### ▲ ATENÇÃO

- Durante o transporte, a varredeira pode cair ou se deslocar. As pessoas podem sofrer ferimentos e podem ocorrer danos materiais.
  - ▶ Fixar a varredeira com cintas de tensão, correias ou uma rede, de modo que ela não possa cair ou se deslocar.
- O punho do recipiente serve para retirar e carregar o recipiente, não para carregar a varredeira. Se a varredeira for transportada pelo punho do recipiente, o recipiente pode se soltar involuntariamente e podem ocorrer danos materiais.
  - ▶ Transportar a varredeira, conforme descrito neste manual de instruções de serviços.

## 4.9 Armazenagem

### ▲ ATENÇÃO

- As crianças não conseguem reconhecer e avaliar os perigos da varredeira. As crianças podem sofrer ferimentos graves.
  - ▶ Guardar a varredeira fora do alcance de crianças.
- Os componentes metálicos da varredeira podem sofrer corrosão, em função da umidade. A varredeira pode ser danificada.
  - ▶ Guardar a varredeira limpa e seca.
- A barra de empurrar pode dobrar de forma descontrolada e partes do corpo podem ficar presas entre a barra de empurrar e a carcaça. As pessoas podem ser feridas.
  - ▶ Não segurar na área de articulação da barra de empurrar.
- Cerdas dobradas podem ficar permanentemente deformadas.
  - ▶ Guardar a varredeira de maneira que as cerdas das escovas circulares não fiquem dobradas ou deformadas.

## 4.10 Limpeza, manutenção e consertos





### ⚠ ATENÇÃO

- Produtos de limpeza abrasivos, limpeza com jato de água ou com objetos cortantes podem danificar a varredeira. Se a varredeira não for limpa de forma adequada, alguns componentes podem não funcionar corretamente e dispositivos de segurança podem ser desativados. As pessoas podem sofrer ferimentos graves.
  - ▶ Limpar a varredeira, conforme descrito neste manual de instruções de serviços.
- Se a varredeira não receber manutenção adequada ou não for consertada corretamente, alguns componentes podem não funcionar corretamente e dispositivos de segurança podem ser desativados. Pessoas podem sofrer ferimentos graves ou fatais.
  - ▶ Não fazer manutenção ou consertar a varredeira por conta própria.
  - ▶ Se a varredeira precisar de manutenção ou conserto: procurar um Ponto de Vendas STIHL.

## 5 Preparar a varredeira

### 5.1 Preparar a varredeira

Antes de iniciar o trabalho, realizar sempre as seguintes etapas:

- ▶ Certificar-se de que os seguintes componentes estejam de acordo com as exigências de segurança:
  - Varredeira,  4.6.
- ▶ Limpar a varredeira,  11.1.
- ▶ Montar a barra de empurrar,  6.1.
- ▶ Ajustar a altura das escovas circulares,  7.2.
- ▶ Se as etapas não podem ser realizadas: não usar a varredeira e consultar um Ponto de Vendas STIHL.

## 6 Montar a varredeira

### 6.1 Montar a barra de empurrar

A barra de empurrar pode ser fixada em 2 posições e assim ajustada à altura do operador.

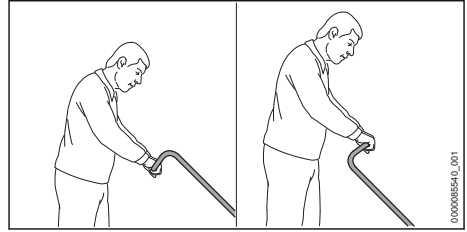

- ▶ Ajustar a barra de empurrar à altura do operador.

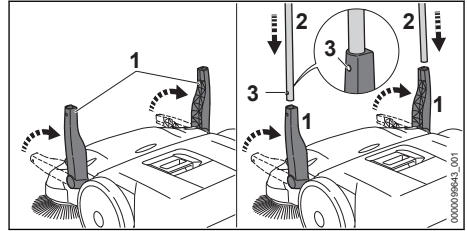

- ▶ Posicionar ambos os suportes (1) na vertical.
- ▶ Empurrar a barra de empurrar (2) ao mesmo tempo nos suportes (1).  
As molas de contato (3) encaixam audivelmente.

## 7 Trabalhar com a varredeira

### 7.1 Segurar e conduzir a varredeira

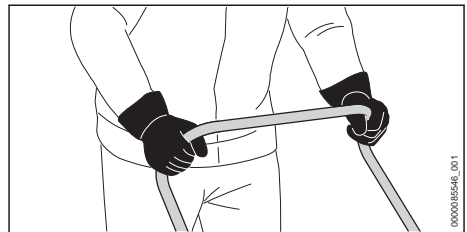

- ▶ Segurar a barra de empurrar com as duas mãos de modo que o polegar envolva a barra de empurrar.

### 7.2 Ajustar a altura das escovas circulares

A altura das escovas circulares pode ser ajustada em 7 posições, dependendo da aplicação.

- Posição 1 e posição 2: para superfícies planas
- Posição 3 e posição 4: para superfícies irregulares, folhas úmidas ou areia
- Posição 5 a posição 7: para reajustar as cerdas gastas

As cerdas das escovas circulares devem estar apoiadas no chão apenas com uma leve pressão. A pressão de contato excessiva aumenta o desgaste.

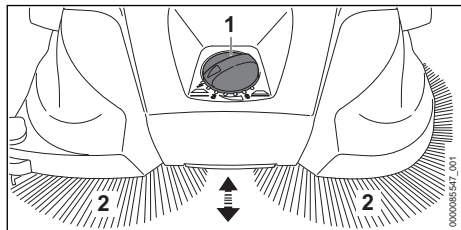

- ▶ Girar o botão (1) na posição desejada. As cerdas (2) das escovas circulares estão apoiadas no chão apenas com uma leve pressão.

### 7.3 Varrer

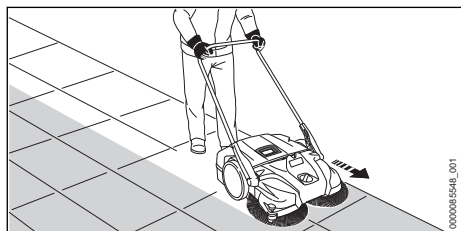

- ▶ Empurrar a varredeira devagar e com cuidado para frente.
- ▶ Adaptar a velocidade ao ambiente.
- ▶ Passar por pequenas elevações de 2 a 3 cm, pressionando suavemente a barra de empurrar para baixo.

### 7.4 Esvaziar o recipiente

A STIHL recomenda esvaziar o recipiente somente ao ar livre.

O recipiente está cheio, quando a sujeira sai pela lateral durante a limpeza.

Para continuar o trabalho durante mais um curto período, levantar a varredeira na frente para deslocar a sujeira dentro do recipiente para trás. Desta forma, aproveita-se melhor a capacidade do recipiente.

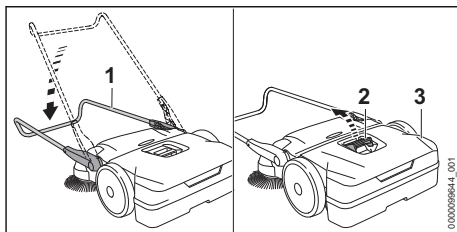

- ▶ Dobrar a barra de empurrar (1) para baixo.
- ▶ Puxar o punho (2) para cima.
- ▶ Retirar e esvaziar o recipiente (3).

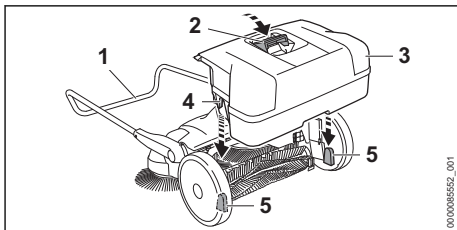

- ▶ Inserir o recipiente (3) na varredeira, de forma que os rebaxos (4) no recipiente (3) se encaixem nos suportes (5) da varredeira.
- ▶ Pressionar o punho (2) para baixo.
- ▶ Dobrar a barra de empurrar (1) para cima.

## 8 Após o trabalho

### 8.1 Após o trabalho

- ▶ Retirar e esvaziar o recipiente.
- ▶ Se a varredeira estiver molhada: deixá-la secar.
- ▶ Limpar a varredeira.
- ▶ Limpar as escovas circulares e o rolo de escova.

## 9 Transporte

### 9.1 Transportar a varredeira

#### Empurrar a varredeira

- ▶ Empurrar a varredeira devagar e com cuidado para frente.

#### Carregar a varredeira

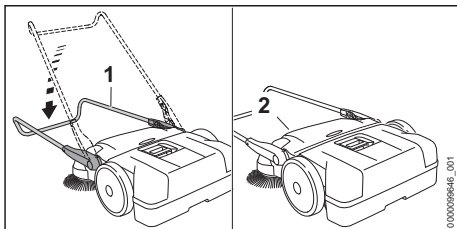

- ▶ Dobrar a barra de empurrar (1) para baixo.
- ▶ Pegar a varredeira pela alça de transporte (2) e colocá-la na vertical.



- ▶ Carregar a varredeira pela alça de transporte de modo que as escovas circulares apontem para longe de seu corpo.

### Transportar a varredeira em um veículo

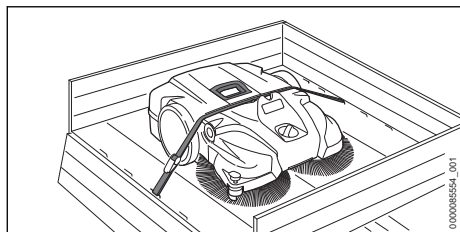

- ▶ Para poupar espaço no transporte da varredeira:
  - ▶ Retirar a barra de empurrar com o suporte.
- ▶ Posicionar a varredeira de tal forma no veículo, que as cerdas das escovas circulares não fiquem dobradas ou curvadas.
- ▶ Prender a varredeira com uma cinta de fixação entre o recipiente e a carcaça da máquina.
- ▶ Fixar a varredeira, de forma que ela não possa cair ou se deslocar.

### Desmontar a barra de empurrar com o suporte

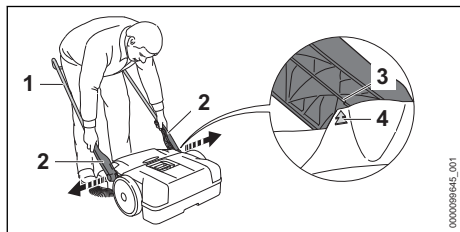

- ▶ Posicionar a barra de empurrar (1) num ângulo de 45°. A seta (4) na carcaça fica alinhada com o pino (3) do suporte (2).
- ▶ Separar os suportes (2) com leve pressão e puxá-los para fora.

### Montar a barra de empurrar com o suporte

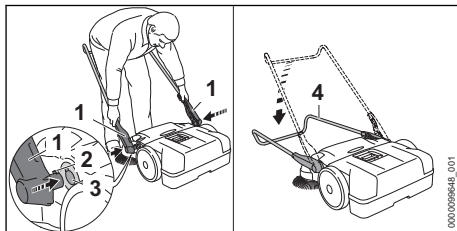

- ▶ Separar os suportes (1) com leve pressão e puxá-los para fora.
- ▶ Inserir os engates (2) no rebaixo dos alojamentos (3).
- ▶ Dobrar a barra de empurrar (4) totalmente para baixo. A barra de empurrar (4) engata audivelmente.

## 10 Armazenagem

### 10.1 Guardar a varredeira

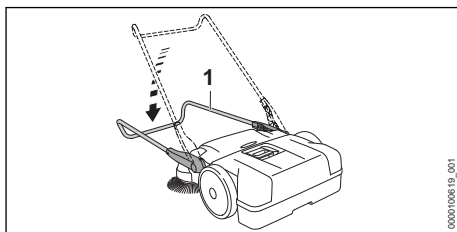

- ▶ Dobrar a barra de empurrar (1) totalmente para baixo.

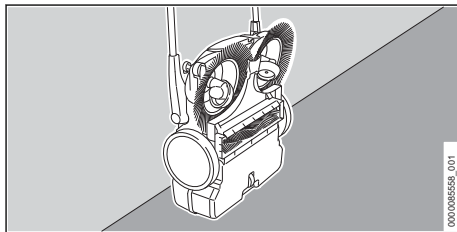

- ▶ Posicionar a varredeira na vertical e protegê-la contra quedas.
- ▶ Proteger a barra de empurrar contra dobra involuntária.
- ▶ Guardar a varredeira, de modo que sejam atendidas as seguintes condições:
  - A varredeira não pode cair nem se deslocar.
  - A varredeira está fora do alcance de crianças.
  - A varredeira está limpa e seca.

## 11 Limpeza

### 11.1 Limpar a varredeira

- ▶ Limpar as peças plásticas com um pano úmido.
- ▶ Limpar as fendas de ventilação com um pincel.

### 11.2 Limpar as escovas circulares e o rolo de escova

- ▶ Se as escovas circulares ou o rolo de escova estiverem bloqueado: remover cuidadosamente quaisquer objetos estranhos que tenham se enrolado ou ficado presos.
- ▶ Limpar as escovas circulares e o rolo de escova com um pano úmido.

### 11.3 Limpar o filtro de ar

- ▶ Retirar o recipiente.

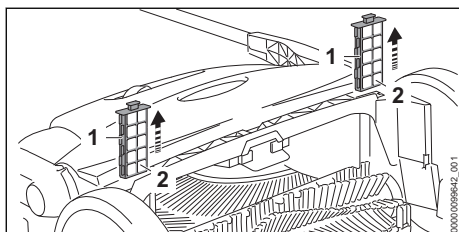

- ▶ Puxar o filtro de ar (1) para fora das guias.
- ▶ Retirar os insertos de espuma (2).
- ▶ Lavar os insertos de espuma (2) em água morna corrente.
- ▶ Se o filtro de ar (1) estiver danificado: substituir o filtro de ar (1).
- ▶ Deixar os insertos de espuma (2) secarem ao ar.
- ▶ Inserir os insertos de espuma (2) nos filtros de ar (1).
- ▶ Inserir o filtro de ar (1) nas guias da varredeira.

## 12 Manutenção

### 12.1 Alinhar cerdas deformadas

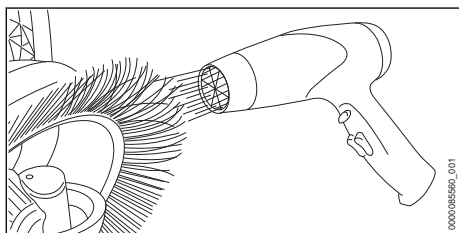

- ▶ Aquecer suavemente as cerdas com um secador de cabelo e alisá-las.

### AVISO

- Com temperaturas muito altas, ar muito quente ou chamas vivas, as cerdas podem ser permanentemente danificadas.
  - ▶ Usar um soprador de ar quente para endireitar as cerdas.

### 12.2 Lubrificar a engrenagem

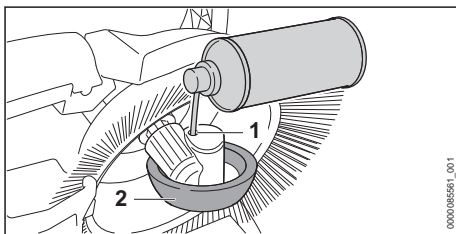

- ▶ Posicionar a varredeira na posição vertical.
- ▶ Pulverizar um spray de silicone à base de álcool através da abertura (1) na carcaça da roda (2).

## 13 Consertos



### 13.1 Consertar a varredeira

O usuário não deve fazer consertos por conta própria na varredeira.

- ▶ Se a varredeira, as escovas circulares ou o rolo de escova estiverem danificados: não utilizar a varredeira e procurar um Ponto de Vendas STIHL.

## 14 Solucionar distúrbios

### 14.1 Solucionar distúrbios na varredeira

Distúrbio	Causa	Solução
A varredeira é difícil de empurrar.	As escovas circulares, o rolo de escova ou as rodas estão bloqueadas.	▶ Eliminar o bloqueio nas escovas circulares, no rolo de escova ou nas rodas.
	A pressão de contato das escovas circulares é muito alta.	▶ Ajustar a altura das escovas circulares,  7.2.
	As peças da engrenagem estão rígidas.	▶ Lubrificar a engrenagem,  12.2.
A sujeira sai pela lateral.	O recipiente está cheio.	▶ Esvaziar o recipiente.
O desempenho de limpeza é muito baixo.	O recipiente está cheio ou a sujeira no recipiente é muito pesada.	▶ Esvaziar o recipiente.
	As escovas circulares ou o rolo de escova estão gastas.	▶ Substituir as escovas circulares ou o rolo de escova.

## 15 Dados técnicos

### 15.1 Varredeira KG 770.0

- Desempenho de limpeza teórico: 2900 m<sup>2</sup>/h
- Capacidade máxima do recipiente: 40 l
- Peso: 13 kg

## 16 Peças de reposição e acessórios

### 16.1 Peças de reposição e acessórios

**STIHL**  Estes símbolos identificam as peças de reposição e acessórios originais STIHL.

A STIHL recomenda utilizar peças de reposição originais STIHL e acessórios originais STIHL.

Peças de reposição e acessórios de outros fabricantes não podem ser avaliados pela STIHL em termos de confiabilidade, segurança e adequação, apesar da observação constante do mercado e a STIHL não pode garantir sua utilização.

As peças de reposição e os acessórios originais STIHL podem ser adquiridos em um Ponto de Vendas STIHL.

## 17 Descarte

### 17.1 Descartar a varredeira

Informações sobre o descarte estão disponíveis na administração local ou nos Pontos de Vendas STIHL.

O descarte inadequado pode ser prejudicial à saúde e poluir o meio ambiente.

- ▶ Encaminhar os produtos STIHL, incluindo a embalagem, para um ponto de coleta adequado para reciclagem, de acordo com os regulamentos locais.
- ▶ Não descartar junto com o lixo doméstico.

## Inhoudsopgave

1	Voorwoord.....	112
2	Informatie met betrekking tot deze handleiding.....	113
3	Overzicht.....	113
4	Veiligheidsinstructies.....	114
5	Hand-veegmachine klaarmaken voor gebruik.....	116
6	Hand-veegmachine in elkaar zetten.....	117
7	Werken met de hand-veegmachine.....	117
8	Na de werkzaamheden.....	118
9	Vervoeren.....	118
10	Opslaan.....	119
11	Reinigen.....	119
12	Onderhoud.....	120
13	Repareren.....	120
14	Storingen opheffen.....	120
15	Technische gegevens.....	120
16	Onderdelen en toebehoren.....	121
17	Milieuverantwoord afvoeren.....	121

## 1 Voorwoord

Geachte cliënt(e),

Wij zijn blij dat u hebt gekozen voor STIHL. Wij ontwikkelen en produceren onze producten in topkwaliteit in overeenstemming met de behoeften van onze klanten. Zo ontstaan producten met



een hoge betrouwbaarheid, ook bij extreme belasting.

STIHL staat ook voor service met topkwaliteit. Onze dealers staan garant voor deskundig advies en instructie alsmede een uitgebreide technische begeleiding.

STIHL kiest uitdrukkelijk voor een duurzame en verantwoordelijke omgang met de natuur. Deze gebruiksaanwijzing is voor u bedoeld als ondersteuning om uw STIHL-product gedurende een lange levensduur veilig en milieuvriendelijk te gebruiken.

Wij danken u voor uw vertrouwen in ons en wensen u veel plezier met uw STIHL product.



Dr. Nikolas Stihl

**BELANGRIJK! VOOR GEBRUIK GOED DOORLEZEN EN BEWAREN.**

## 2 Informatie met betrekking tot deze handleiding

### 2.1 Geldende documenten

De lokale veiligheidsvoorschriften zijn van kracht.

### 2.2 Aanduiding van de waarschuwingen in de tekst



#### WAARSCHUWING

- De aanwijzing duidt op gevaren die kunnen leiden tot ernstig letsel of zelfs tot de dood.
  - ▶ De genoemde maatregelen kunnen ernstig letsel of de dood voorkomen.

#### LET OP

- De aanwijzing duidt op gevaren die kunnen leiden tot materiële schade.
  - ▶ De genoemde maatregelen kunnen materiële schade voorkomen.

### 2.3 Symbolen in de tekst



Dit symbool verwijst naar een hoofdstuk in deze handleiding.

## 3 Overzicht

### 3.1 Hand-veegmachine

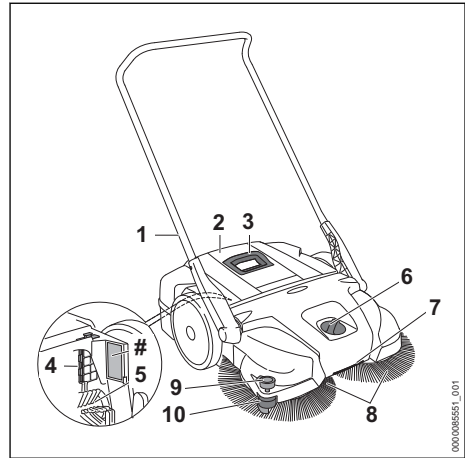

#### 1 Duwbeugel

De duwbeugel dient voor het vasthouden en hanteren van de hand-veegmachine.

#### 2 Opvangbak

De opvangbak vangt het vuil op.

#### 3 Handgreep

De handgreep dient voor het verwijderen en dragen van de opvangbak.

#### 4 Luchtfilter

Het luchtfilter filtert de aangezogen lucht.

#### 5 Bezemrol

De bezemrol leidt het vuil naar de opvangbak.

#### 6 Draaischakelaar

De draaischakelaar dient voor het instellen van de hoogte van de schotelbezems.

#### 7 Transporthandgreep

De transporthandgreep dient voor het dragen van de hand-veegmachine.

#### 8 Schotelbezem

De schotelbezems vegen het vuil.

#### 9 Geleiderol

De geleiderol leidt de hand-veegmachine langs muren of stoepen.

#### 10 Aandrukker

De aandrukker drukt de borstels van de schotelbezem op de grond.

#### # Typeplaatje met machinenummer

## 3.2 Pictogrammen

De pictogrammen kunnen op de hand-veegmachine staan en hebben de volgende betekenis:



De aanlegdruk is hoog.



De aanlegdruk is laag.



Draai in deze richting om de aanlegdruk te verhogen.



Voer het product niet met het huisvuil af.

## 4 Veiligheidsinstructies

### 4.1 Waarschuwingssymbolen

De waarschuwingssymbolen op de hand-veegmachine hebben de volgende betekenis:



Neem de veiligheidsinstructies en hun maatregelen in acht.



Lees, begrijp en bewaar de handleiding.

### 4.2 Gebruik conform de voorschriften

De hand-veegmachine STIHL KG 770.0 is bedoeld voor het verwijderen van straatvuil, bladeren, gras, papier en dergelijk materiaal op vlakke en harde oppervlakken.

De hand-veegmachine STIHL KG 770.0 is niet bedoeld voor het vegen van:

- vloeistoffen, zuren of oplosmiddelen
- explosief stof of stof dat is blootgesteld aan ziekteveroorzakers en schimmel
- gloeiende deeltjes, hete as, gloeiende sigaretten en dergelijke materialen

Gebruik de hand-veegmachine niet voor werkzaamheden in de regen of in een natte of zeer vochtige omgeving. Laat de hand-veegmachine niet in de regen achter.

Het apparaat is geschikt voor commercieel gebruik.

Gebruik de hand-veegmachine niet in explosieve omgevingen.

### ▲ WAARSCHUWING

- Als de hand-veegmachine niet volgens de voorschriften wordt gebruikt, kunnen personen ernstig of dodelijk letsel oplopen en kan er materiële schade ontstaan.
  - ▶ Gebruik de hand-veegmachine zoals in deze handleiding staat beschreven.

## 4.3 Vereisten voor de gebruiker

### ▲ WAARSCHUWING

- Gebruikers die niet zijn geïnstrueerd kunnen de gevaren van de hand-veegmachine niet herkennen of niet inschatten. De gebruiker of andere personen kunnen ernstig of dodelijk letsel oplopen.



- ▶ Lees, begrijp en bewaar de handleiding.

- ▶ Als de hand-veegmachine aan een andere persoon wordt overhandigd: geef de handleiding mee.
- ▶ Zorg ervoor dat de gebruiker aan de volgende vereisten voldoet:
  - De gebruiker is uitgerust.
  - De gebruiker is lichamelijk, sensorisch en geestelijk in staat om de hand-veegmachine te bedienen en hiermee te werken. Als de gebruiker met lichamelijke, sensorische of geestelijke beperkingen daartoe in staat is, mag de gebruiker er alleen onder toezicht of na instructie door een verantwoordelijke persoon mee werken.
  - De gebruiker kan de gevaren van de hand-veegmachine herkennen en inschatten.
  - De gebruiker is meerderjarig of de gebruiker wordt conform nationale regelgeving onder toezicht voor een beroep opgeleid.
  - De gebruiker is geïnstrueerd door een STIHL dealer of een bevoegd persoon, voordat hij voor de eerste keer met de hand-veegmachine werkt.
  - De gebruiker is niet onder invloed van alcohol, medicijnen of drugs.
- ▶ Als er onduidelijkheid bestaat: neem contact op met een STIHL dealer.

## 4.4 Kleding en uitrusting

### ▲ WAARSCHUWING

- Tijdens het werken kan er stof opstuiwen. Ingeademd stof kan de gezondheid schaden en allergische reacties veroorzaken.
  - ▶ Draag een stofmasker.
- Ongeschikte kleding kan verstrikt raken in de hand-veegmachine. Gebruikers zonder geschikte kleding kunnen ernstig letsel oplopen.
  - ▶ Draag nauwsluitende kleding.
  - ▶ Doe sjaals en sieraden af.

- Tijdens de reinigings- of onderhoudswerkzaamheden kan de gebruiker met de schotelbezem of de bezemrol in contact komen. De gebruiker kan letsel oplopen.
  - ▶ Draag werkhandschoenen van slijtvast materiaal.
- Als de gebruiker ongeschikte schoenen draagt, kan hij uitglijden. De gebruiker kan letsel oplopen.
  - ▶ Draag stevige, dichte schoenen met een stroeve zool.

#### 4.5 Werkgebied en omgeving

### ▲ WAARSCHUWING

- Buitenstaanders, kinderen en dieren kunnen de gevaren van de hand-veegmachine niet herkennen en niet inschatten. Buitenstaanders, kinderen en dieren kunnen ernstig letsel oplopen.
  - ▶ Houd buitenstaanders, kinderen en dieren ver uit de buurt van het werkgebied.
  - ▶ Laat de hand-veegmachine niet zonder toezicht achter.
  - ▶ Zorg ervoor dat kinderen niet met de hand-veegmachine kunnen spelen.

#### 4.6 Veilige staat

De hand-veegmachine is veilig als aan de volgende voorwaarden is voldaan:

- De hand-veegmachine is niet beschadigd.
- De hand-veegmachine is schoon en droog.
- De opvangbak is correct gemonteerd.
- Originele STIHL toebehoren voor deze hand-veegmachine zijn gemonteerd.
- Het toebehoren is correct gemonteerd.

### ▲ WAARSCHUWING

- In een niet-veilige toestand kunnen onderdelen niet meer naar behoren functioneren en kunnen veiligheidsvoorzieningen buiten werking worden gezet. Personen kunnen ernstig of dodelijk letsel oplopen.
  - ▶ Werk met een onbeschadigde hand-veegmachine.
  - ▶ Als de hand-veegmachine vuil of nat is: reinig de hand-veegmachine en laat deze drogen.
  - ▶ Verander de hand-veegmachine niet.
  - ▶ Monteer origineel STIHL toebehoren op deze hand-veegmachine.
  - ▶ Monteer de opvangbak zoals in deze handleiding beschreven staat.
  - ▶ Monteer het toebehoren zoals in deze handleiding of in de handleiding van het toebehoren beschreven staat.

- ▶ Steek geen voorwerpen in de openingen van de hand-veegmachine.
- ▶ Vervang versleten of beschadigde stickers.
- ▶ Als er onduidelijkheid bestaat: neem contact op met een STIHL dealer.

#### 4.7 Werken

### ▲ WAARSCHUWING

- De gebruiker kan in bepaalde omstandigheden niet meer geconcentreerd werken. De gebruiker kan struikelen, vallen en ernstig letsel oplopen.
  - ▶ Werk rustig en doordacht.
  - ▶ Als de lichtomstandigheden en het zicht slecht zijn: werk niet met de hand-veegmachine.
  - ▶ Bedien de hand-veegmachine alleen.
  - ▶ Let op obstakels.
  - ▶ Werk rechtop staand op de grond en zorg voor goed evenwicht.
  - ▶ Als er vermoeidheidsverschijnselen optreden: las een pauze in.
- De draaiende schotelbezems en de bezemrol kunnen de gebruiker verwonden. De gebruiker kan hierdoor ernstig letsel oplopen.
  - ▶ Raak de draaiende schotelbezems en de bezemrol niet aan.
  - ▶ Als de schotelbezems of de bezemrol door een voorwerp geblokkeerd zijn: onderbreek de werkzaamheden en verwijder het voorwerp.
- Als de werking van de hand-veegmachine tijdens de werkzaamheden wijzigt of deze zich ongewoon gedraagt, kan de hand-veegmachine in een onveilige staat verkeren. Personen kunnen ernstig letsel oplopen en er kan materiële schade ontstaan.
  - ▶ Beëindig de werkzaamheden en neem contact op met een STIHL dealer.
- Stoot tijdens de werkzaamheden niet tegen voorwerpen, steigers of stellingen. Deze kunnen omvallen of er kunnen voorwerpen omlaag vallen. De gebruiker kan ernstig letsel oplopen en er kan materiële schade ontstaan.
  - ▶ Stoot niet tegen voorwerpen, steigers of stellingen.
- Als de hand-veegmachine op hellingen wordt geplaatst, kan deze weggrollen. Personen kunnen letsel oplopen en er kan materiële schade ontstaan.
  - ▶ Plaats de hand-veegmachine alleen op vlakke ondergronden en borg deze zodanig dat deze niet kan weggrollen.
- In de opvangbak kunnen zich scherven, metaal of andere scherpe materialen bevin-

den. Tijdens het legen van de opvangbak kan de gebruiker ernstig letsel oplopen en kan er materiële schade ontstaan.

- ▶ Draag werkhandschoenen.
- Als er voorwerpen aan de duwbeugel worden bevestigd of op de hand-veegmachine worden vervoerd, kan de hand-veegmachine kantelen of beschadigd raken. Personen kunnen letsel oplopen en er kan materiële schade ontstaan.
  - ▶ Bevestig geen voorwerpen aan de duwbeugel of vervoer geen voorwerpen op de hand-veegmachine.

## 4.8 Vervoer

### ▲ WAARSCHUWING

- Tijdens het vervoer kan de hand-veegmachine kantelen of verschuiven. Personen kunnen letsel oplopen en er kan materiële schade ontstaan.
  - ▶ Beveilig de hand-veegmachine met spanbanden, riemen of een net dusdanig, dat deze niet kan kantelen en niet kan verschuiven.
- De greep aan de opvangbak is bedoeld voor het verwijderen en dragen van de opvangbak en niet voor het dragen van de hand-veegmachine. Als de hand-veegmachine aan de greep van de opvangbak wordt gedragen, kan de opvangbak ongewild losraken en kan er materiële schade ontstaan.
  - ▶ Draag de hand-veegmachine zoals in deze handleiding staat beschreven.

## 4.9 Opslag

### ▲ WAARSCHUWING

- Kinderen kunnen de gevaren van de hand-veegmachine niet herkennen en ook niet inschatten. Kinderen kunnen ernstig letsel oplopen.
  - ▶ Sla de hand-veegmachine buiten het bereik van kinderen op.
- De metalen onderdelen aan de hand-veegmachine kunnen door vocht corroderen. De hand-veegmachine kan beschadigd raken.
  - ▶ Bewaar de hand-veegmachine schoon en droog.
- De duwbeugel kan ongecontroleerd omklappen en lichaamsdelen kunnen bekneld raken tussen duwbeugel en behuizing. Personen kunnen letsel oplopen.
  - ▶ Grijp niet in het zwenkbereik van de duwbeugel.
- Geknikte of verbogen borstels kunnen permanent vervormd raken.

- ▶ Bewaar de hand-veegmachine zo dat de borstels van de schotelbezems niet worden geknikt of vervormd.

## 4.10 Reiniging, onderhoud en reparatie





### ▲ WAARSCHUWING

- Agressieve reinigingsmiddelen, het reinigen met een waterstraal of puntige voorwerpen kunnen de hand-veegmachine beschadigen. Als de hand-veegmachine niet op de juiste wijze wordt gereinigd, kunnen componenten niet meer correct functioneren en kunnen de veiligheidsinrichtingen worden uitgeschakeld. Personen kunnen ernstig letsel oplopen.
  - ▶ Reinig de hand-veegmachine zoals in deze handleiding staat beschreven.
- Als de hand-veegmachine niet correct wordt onderhouden of gerepareerd, kunnen componenten niet meer correct functioneren en kunnen de veiligheidsinrichtingen buiten werking worden gesteld. Personen kunnen ernstig of dodelijk letsel oplopen.
  - ▶ Onderhoud of repareer de hand-veegmachine niet zelf.
  - ▶ Als de hand-veegmachine moet worden onderhouden of gerepareerd: neem contact op met een STIHL dealer.

## 5 Hand-veegmachine klaarmaken voor gebruik

### 5.1 Hand-veegmachine klaarmaken voor gebruik

Voorafgaand aan de werkzaamheden moeten altijd de volgende stappen worden uitgevoerd:

- ▶ Zorg ervoor dat de volgende componenten zich in een veilige toestand bevinden:
  - Hand-veegmachine,  4.6.
- ▶ Reinig de hand-veegmachine,  11.1.
- ▶ Monteer de duwbeugel,  6.1.
- ▶ Stel de hoogte van de schotelbezems in,  7.2.
- ▶ Als deze handelingen niet kunnen worden uitgevoerd: gebruik de hand-veegmachine niet en neem contact op met een STIHL dealer.

## 6 Hand-veegmachine in elkaar zetten

### 6.1 Duwbeugel monteren

De duwbeugel kan in 2 standen worden gemonteerd en zo op de lengte van de gebruiker worden afgestemd.

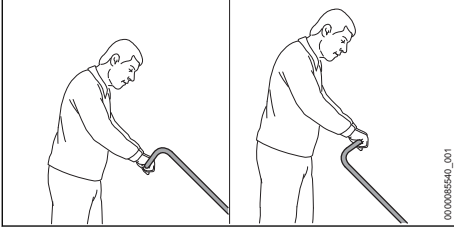

- ▶ Stel de duwbeugel op de lengte van de gebruiker af.

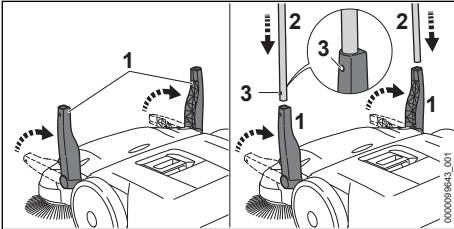

- ▶ Zet beide houders (1) rechtop.
- ▶ Schuif de duwbeugel (2) gelijktijdig in de houders (1).  
De borgveren (3) klikken hoorbaar vast.

## 7 Werken met de hand-veegmachine

### 7.1 Hand-veegmachine vasthouden en bedienen

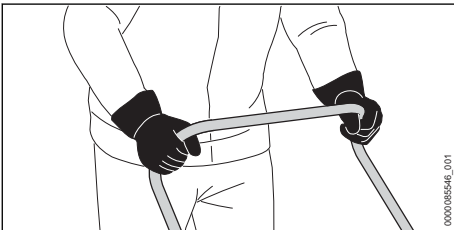

- ▶ Houd de duwbeugel met beide handen zodanig vast dat de duimen de duwbeugel omsluiten.

### 7.2 Hoogte van de schotelbezems instellen

De hoogte van de schotelbezems kan afhankelijk van de toepassing in 7 standen worden ingesteld.

- Stand 1 en stand 2: voor vlakke ondergronden
- Stand 3 en stand 4: voor niet-vlakke ondergronden, vochtige bladeren of zand
- Stand 5 tot stand 7: voor opnieuw afstellen bij versleten borstels

De borstels van de schotelbezems mogen slechts met een lichte druk op de grond liggen. Een te hoge aanlegdruk leidt tot meer slijtage.

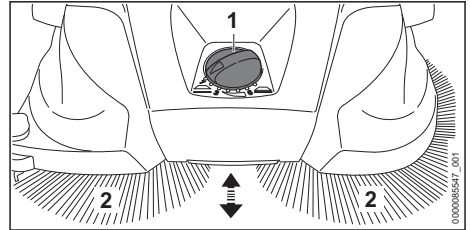

- ▶ Zet de draaischakelaar (1) in de gewenste positie.  
De borstels (2) van de schotelbezems liggen met een lichte druk op de grond.

### 7.3 Vegen

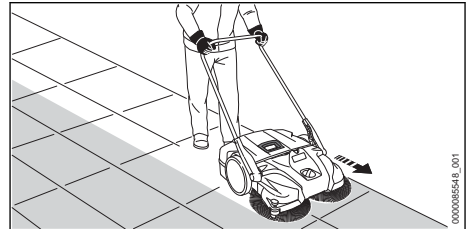

- ▶ Beweeg de hand-veegmachine langzaam en gecontroleerd naar voren.
- ▶ Pas de snelheid aan de omgeving aan.
- ▶ Neem kleine verhogingen van 2 - 3 cm door de duwbeugel iets omlaag te duwen.

### 7.4 Opvangbak leegmaken

STIHL adviseert de opvangbak alleen buitenshuis leeg te maken.

De opvangbak is vol als het opgeveegde vuil aan de zijkant weer naar buiten komt.

Om kortstondig verder te kunnen werken: til de hand-veegmachine aan de voorzijde op zodat het vuil in de container zich naar achteren ver-

plaatst. Daarmee kan de capaciteit van de opvangbak beter worden benut.

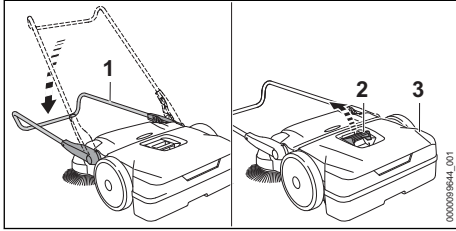

- ▶ Klap de duwbeugel (1) omlaag.
- ▶ Trek de handgreep (2) naar boven.
- ▶ Neem de opvangbak (3) weg en maak deze leeg.

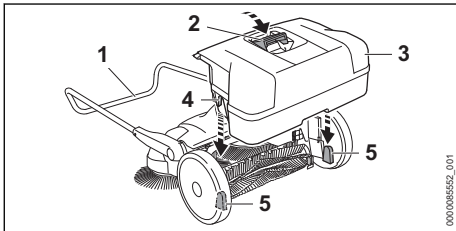

- ▶ Plaats de opvangbak (3) zodanig in de hand-veegmachine dat de uitsparingen (4) aan de opvangbak (3) in de houders (5) in de hand-veegmachine passen.
- ▶ Duw de handgreep (2) omlaag.
- ▶ Klap de duwbeugel (1) omhoog.

## 8 Na de werkzaamheden

### 8.1 Na het werk

- ▶ Neem de opvangbak weg en maak deze leeg.
- ▶ Als de hand-veegmachine nat is: laat de hand-veegmachine drogen.
- ▶ Reinig de hand-veegmachine.
- ▶ Reinig de schotelbezems en bezemrol.

## 9 Vervoeren

### 9.1 Hand-veegmachine vervoeren

#### Hand-veegmachine bewegen

- ▶ Beweeg de hand-veegmachine langzaam en gecontroleerd naar voren.

### Hand-veegmachine dragen

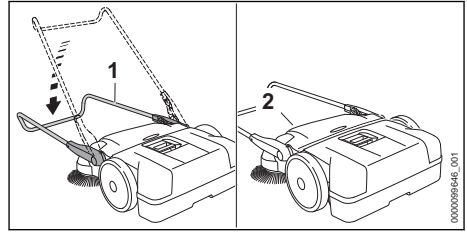

- ▶ Klap de duwbeugel (1) omlaag.
- ▶ Pak de hand-veegmachine aan de transport-handgreep (2) vast en zet deze rechtop.



- ▶ Draag de hand-veegmachine zodanig aan de transporthandgreep dat de schotelbezems niet naar het lichaam wijzen.

### Hand-veegmachine in een voertuig vervoeren

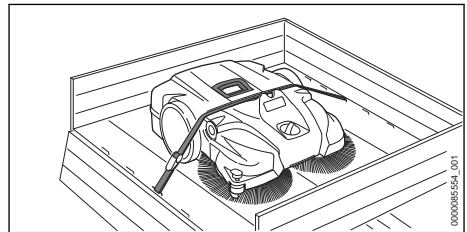

- ▶ Als de hand-veegmachine ruimtebesparend moet worden vervoerd:
  - ▶ Demonteer de duwbeugel met houder.
- ▶ Plaats de hand-veegmachine zodanig in het voertuig dat de borstels van de schotelbezem niet worden verbogen.
- ▶ Borg de hand-veegmachine met een spanband tussen opvangbak en behuizing.
- ▶ Borg de hand-veegmachine zodanig dat de hand-veegmachine niet kan kantelen en verschuiven.

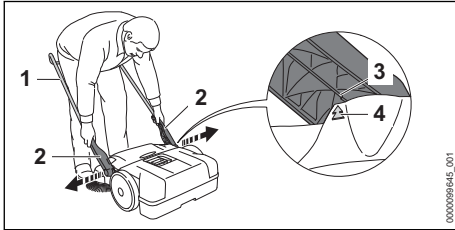
**Duwbeugel met houder demonteren**

- ▶ Zet de duwbeugel (1) in een hoek van 45°. De pijlen (4) aan de behuizing liggen in één lijn met de rib (3) aan de houder (2).
- ▶ Trek de houder (2) iets uit elkaar en neem deze weg.

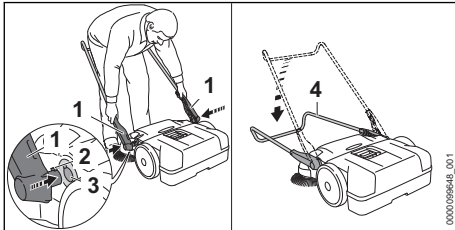
**Duwbeugel met houder monteren**

- ▶ Trek de houder (1) iets uit elkaar en houd deze vast.
- ▶ Steek de borgnokken (2) in de uitsparing van de houders (3).
- ▶ Klap de duwbeugel (4) volledig omlaag. De duwbeugel (4) klikt hoorbaar vast.

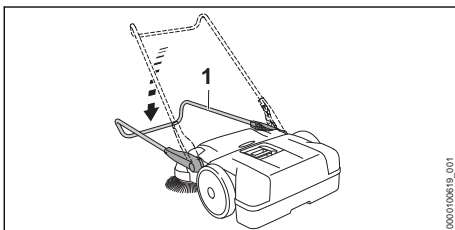
**10 Opslaan****10.1 Hand-veegmachine bewaren**

- ▶ Klap de duwbeugel (1) volledig omlaag.

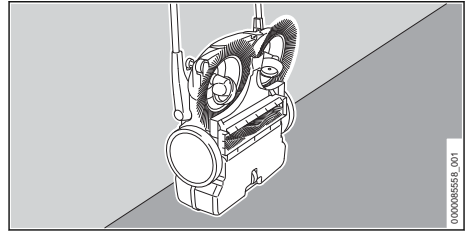

- ▶ Zet de hand-veegmachine rechtop en borg deze tegen omvallen.
- ▶ Borg de duwbeugel tegen onbedoeld omklappen.
- ▶ Bewaar de hand-veegmachine zo dat aan de volgende voorwaarden wordt voldaan:
  - De hand-veegmachine kan niet kantelen of verschuiven.
  - De hand-veegmachine bevindt zich buiten het bereik van kinderen.
  - De hand-veegmachine is schoon en droog.

**11 Reinigen****11.1 Hand-veegmachine reinigen**

- ▶ Reinig kunststof onderdelen met een vochtige doek.
- ▶ Reinig de ventilatiesleuven met een kwast.

**11.2 Schotelbezems en bezemrol reinigen**

- ▶ Als de schotelbezems of de bezemrol geblokkeerd zijn: verwijder opgewikkelde en vastgeklemde vreemde voorwerpen voorzichtig.
- ▶ Reinig de schotelbezems en bezemrol met een natte doek.

**11.3 Luchtfilter reinigen**

- ▶ Neem de opvangbak weg.

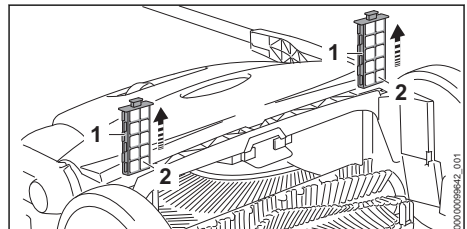

- ▶ Trek het luchtfilter (1) uit de geleidingen.
- ▶ Neem de schuimstof elementen (2) weg.
- ▶ Spoel de schuimstof elementen (2) onder stromend warm water uit.
- ▶ Als het luchtfilter (1) is beschadigd: vervang het luchtfilter (1).

- ▶ Laat de schuimstof elementen (2) aan de lucht drogen.
- ▶ Plaats de schuimstof elementen (2) in de luchtfilters (1).
- ▶ Plaats het luchtfilter (1) in de geleidingen in de hand-veegmachine.

## 12 Onderhoud

### 12.1 Verbogen borstels oprichten

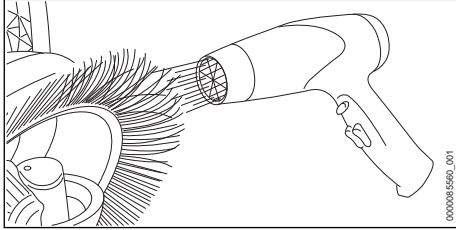

- ▶ Borstels met een föhn voorzichtig verwarmen en recht trekken.

#### LET OP

- Door te hoge temperaturen, hete lucht en open vuur worden de borstels blijvend beschadigd.
  - ▶ Voor het rechtekken van de borstels een warme luchtblazer gebruiken.

## 14 Storingen opheffen

### 14.1 Storingen van de hand-veegmachine oplossen

Storing	Oorzaak	Oplossing
De hand-veegmachine kan slechts met moeite worden bewogen.	De schotelbezems, de bezemrol of de wielen zijn geblokkeerd.	▶ Verwijder de blokkade aan de schotelbezems, bezemrol en wielen.
	De contactdruk van de schotelbezems is te hoog.	▶ Stel de hoogte van de schotelbezems in,  7.2.
	De onderdelen van de aandrijving lopen zwaar.	▶ Smeer de aandrijving,  12.2.
Er treedt vuil uit aan de zijkant.	De opvangbak is vol.	▶ Maak de opvangbak leeg.
De veegcapaciteit is te laag.	De opvangbak is vol of het vuil in de opvangbak is te zwaar.	▶ Maak de opvangbak leeg.
	De schotelbezems of de bezemrol zijn versleten.	▶ Vervang de schotelbezems of bezemrol.

## 15 Technische gegevens

### 15.1 Hand-veegmachine KG 770.0

- Theoretische veegcapaciteit: 2900 m<sup>2</sup>/h
- Maximale inhoud van de opvangbak: 40 l
- Gewicht: 13 kg

## 12.2 Aandrijfkop smeren

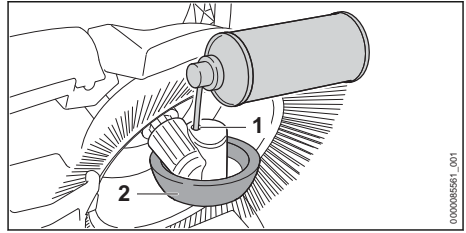

- ▶ Hand-veegmachine rechtop zetten.
- ▶ Een siliconenspray op alcoholbasis door de opening (1) in het wielhuis (2) spuiten.

## 13 Repareren

### 13.1 Hand-veegmachine repareren

De gebruiker kan de hand-veegmachine niet zelf repareren.

- ▶ Als de hand-veegmachine, de schotelbezems of de bezemrol beschadigd zijn: gebruik de hand-veegmachine niet en neem contact op met een STIHL dealer.

## 15.2 REACH

REACH staat voor een EG voorschrift voor de registratie, classificatie en vrijgave van chemicaliën.



Informatie met betrekking tot het voldoen aan het REACH-voorschrift is onder [www.stihl.com/reach](http://www.stihl.com/reach) weergegeven.

## 16 Onderdelen en toebehoren

### 16.1 Onderdelen en toebehoren

**STIHL** Deze symbolen kenmerken de originele STIHL onderdelen en het originele STIHL toebehoren.

STIHL adviseert alleen originele STIHL onderdelen en origineel STIHL toebehoren te gebruiken.

Reserveonderdelen en toebehoren van andere fabrikanten kunnen door STIHL wat betreft betrouwbaarheid, veiligheid en geschiktheid ondanks continue marktobservatie niet worden beoordeeld en STIHL kan ook niet borg staan voor het gebruik ervan.

Originele STIHL onderdelen en origineel STIHL toebehoren zijn leverbaar via de STIHL dealer.

## 17 Milieuverantwoord afvoeren

### 17.1 Hand-veegmachine afvoeren

Informatie over de afvoer is verkrijgbaar bij de gemeente of bij een STIHL dealer.

Een onjuiste afvoer kan schadelijk zijn voor de gezondheid en voor het milieu.

- ▶ De STIHL producten inclusief de verpakking volgens de plaatselijke voorschriften bij een geschikt verzamelpunt voor recycling inleveren.
- ▶ Niet bij het huisvuil afvoeren.

## Содержание

1	Предисловие.....	129
2	Информация к данному руководству по эксплуатации.....	130
3	Обзор.....	130
4	Указания по технике безопасности.....	130
5	Подготовка ручной подметальной машины к эксплуатации.....	130
6	Сборка ручной подметальной машины.....	130
7	Работа ручной подметальной машиной.....	130
8	После работы.....	130
9	Транспортировка.....	130
10	Хранение.....	130
11	Очистка.....	130

12	Техническое обслуживание.....	129
13	Ремонт.....	129
14	Устранение неисправностей.....	130
15	Технические данные .....	130
16	Запасные части и принадлежности ....	130
17	Утилизация.....	130
18	Адреса.....	130

## 1 Предисловие

Уважаемый клиент,

мы рады, что вы выбрали изделие STIHL. Мы разрабатываем и производим продукцию высочайшего качества, соответствующую потребностям наших клиентов. Наша продукция обеспечивает высокую надежность даже при экстремальных нагрузках.

STIHL – это и высочайшее качество обслуживания. Наши представители всегда готовы провести для вас компетентную консультацию и инструктаж, а также обеспечить всестороннюю техническую поддержку.

Компания STIHL безоговорочно проводит политику бережного и ответственного отношения к природе. Данное руководство по эксплуатации предназначено для содействия вам в безопасной и экологически благоприятной эксплуатации изделия STIHL в течение всего длительного срока службы.

Мы благодарим вас за доверие и желаем приятных впечатлений от вашего нового изделия STIHL.



д-р Николас Штиль

**ВАЖНО! ПЕРЕД ПРИМЕНЕНИЕМ ОЗНАКОМИТЬСЯ И СОХРАНИТЬ.**

## 2 Информация к данному руководству по эксплуатации

### 2.1 Применяемые документы

Применяются местные правила техники безопасности.

## 2.2 Обозначение предупредительных сообщений в тексте



### ПРЕДУПРЕЖДЕНИЕ

- Указывает на возможные опасности, которые могут привести к тяжелым травмам или летальному исходу.
  - ▶ Описанные меры помогут предотвратить тяжелые травмы или летальный исход.

### УКАЗАНИЕ

- Указывает на возможные опасности, которые могут привести к материальному ущербу.
  - ▶ Описанные меры помогут избежать материального ущерба.

## 2.3 Символы в тексте



Данный символ указывает на главу в данной инструкции по эксплуатации.

## 3 Обзор

### 3.1 Подметальная машина ручная

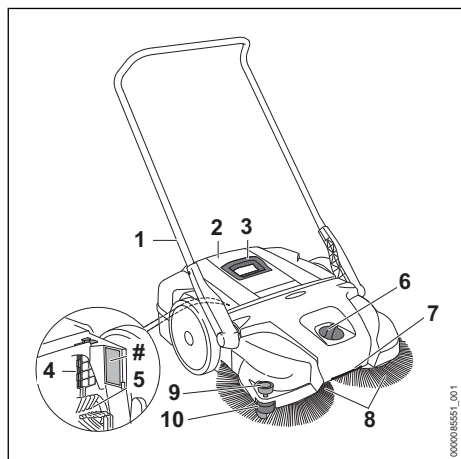

#### 1 Съемная рукоятка

Съемная рукоятка предназначена для удерживания и направления подметальной машины.

#### 2 Контейнер

В контейнер собирается подметаемый мусор.

#### 3 Рукоятка

Рукоятка предназначена для снятия и переноски контейнера.

#### 4 Воздушный фильтр

Воздушный фильтр очищает всасываемый воздух.

#### 5 Подметальный валик

Реверсивный вал направляет мусор в контейнер.

#### 6 Поворотный переключатель

Поворотный переключатель предназначен для регулировки высоты тарельчатых щеток.

#### 7 Ручка для транспортировки

Ручка для транспортировки предназначена для переноски подметальной машины.

#### 8 Тарельчатые щетки

Тарельчатые щетки подметают мусор.

#### 9 Направляющий ролик

Направляющий ролик направляет подметальную машину около стен или бордюров.

#### 10 Прижимное устройство

Прижимное устройство прижимает щетину тарельчатых щеток к основанию.

#### # Заводская табличка с серийным номером

## 3.2 Символы

Символы, которые могут находиться на ручной подметальной машине, означают следующее.



Слишком сильный прижим.



Слишком слабый прижим.



Повернуть в этом направлении, чтобы усилить прижим.



Не утилизировать изделие вместе с бытовыми отходами.

## 4 Указания по технике безопасности

### 4.1 Предупреждающие символы

Предупредительные символы на ручной подметальной машине означают следующее:



Соблюдайте меры предосторожности и правила техники безопасности.



Прочсть, усвоить и сохранить инструкцию по эксплуатации.

## 4.2 Применение по назначению

Ручная подметальная машина STIHL KG 770.0 предназначена для уборки дорожной грязи, листьев, травы, бумаги и подобных материалов на ровной и прочной поверхности.

Ручная подметальная машина STIHL KG 770.0 не предназначена для уборки:

- жидкостей, кислот или растворителей
- взрывоопасной пыли или пыли, содержащей возбудителей болезней и плесень
- раскаленных частиц, горячего пепла, тлеющих сигарет и аналогичных материалов

Не использовать ручную подметальную машину во время дождя или в сырой/очень влажной среде. Не оставлять машину под дождем.

Устройство предназначено для коммерческого применения.

Не эксплуатировать подметальную машину во взрывоопасных зонах.

### ▲ ПРЕДУПРЕЖДЕНИЕ

- Использование подметальной машины не по назначению может привести к тяжелым или летальным травмам, а также к материальному ущербу.
  - ▶ Использовать подметальную машину согласно описанию в инструкции по эксплуатации.

## 4.3 Требования к пользователю

### ▲ ПРЕДУПРЕЖДЕНИЕ

- Пользователи без инструктажа могут не понять или неправильно оценить риски, связанные с эксплуатацией ручной подметальной машины. Пользователь или другие лица могут получить тяжелые травмы вплоть до смертельных.



- ▶ Прочитать, усвоить и сохранить инструкцию по эксплуатации.

- ▶ Если ручную подметальную машину передают другому лицу: руководство по эксплуатации передать в комплекте.
- ▶ Убедиться в том, что пользователь соответствует следующим требованиям.
  - Пользователь находится в отдохнувшем состоянии.
  - У пользователя имеются физические, сенсорные и умственные способно-

сти к управлению и работе с подметальной машиной. Если пользователь обладает лишь ограниченными физическими, сенсорными или умственными способностями к управлению устройством, он может работать только под наблюдением ответственного лица или руководствуясь его указаниями.

- Пользователь способен распознать и оценить опасности, связанные с подметальной машиной.
- Пользователь достиг совершеннолетия или находится на профессиональном обучении под наблюдением согласно государственным предписаниям.
- Перед началом работы с ручной подметальной машиной пользователя проинструктировал дилер STIHL или компетентное лицо.
- Пользователь не находится под воздействием алкогольных, наркотических веществ или медицинских препаратов.
  - ▶ В случае неясностей обратиться к дилеру STIHL.

## 4.4 Одежда и оснащение

### ▲ ПРЕДУПРЕЖДЕНИЕ

- Во время работы возможно образование пыли. Пыль, попавшая в дыхательные пути, может причинить вред здоровью и вызвать аллергические реакции.
  - ▶ Носить пылезащитную маску.
- Несоответствующая одежда может зацепиться за подметальную машину. Пользователи без подходящей одежды могут получить тяжелые травмы.
  - ▶ Носить плотно прилегающую одежду.
  - ▶ Снять шарфы и украшения.
- Во время очистки или технического обслуживания возможен контакт пользователя с тарельчатыми щетками или реверсивным валом. Возможно травмирование пользователя.
  - ▶ Носить рабочие перчатки из прочного материала.
- При ношении неподходящей обуви пользователь может поскользнуться. Возможно травмирование пользователя.
  - ▶ Носить прочную, закрытую обувь с рифленой подошвой.

## 4.5 Рабочая зона и окружающее пространство

### ▲ ПРЕДУПРЕЖДЕНИЕ

- Посторонние лица, дети и животные могут не понять и неправильно оценить опасности, связанные с подметальной машиной. Посторонние лица, дети и животные могут получить тяжелые травмы.
  - ▶ Посторонние лица, дети и животные не должны находиться в зоне проведения работ.
  - ▶ Не оставлять ручную подметальную машину без присмотра.
  - ▶ Не допускать игры детей с подметальной машиной.

## 4.6 Безопасное состояние

Ручная подметальная машина находится в безопасном состоянии, если соблюдены следующие условия.

- Подметальная машина не повреждена.
- Подметальная машина чистая и сухая.
- Контейнер установлен правильно.
- Используются только оригинальные принадлежности STIHL для данной машины.
- Принадлежности установлены надлежащим образом.

### ▲ ПРЕДУПРЕЖДЕНИЕ

- В небезопасном состоянии узлы не могут работать надлежащим образом, и предохранительные устройства могут выйти из строя. Это может стать причиной тяжелых травм у людей, в т. ч. с летальным исходом.
  - ▶ Работать неповрежденной подметальной машиной.
  - ▶ Если ручная подметальная машина загрязнена мокрая: очистить и просушить машину.
  - ▶ Не изменять конструкцию подметальной машины.
  - ▶ Устанавливать только оригинальные принадлежности STIHL для данной машины.
  - ▶ Устанавливать контейнер в соответствии с описанием в настоящей инструкции по эксплуатации.
  - ▶ Устанавливать принадлежности в соответствии с описанием в настоящей инструкции по эксплуатации или в инструкции по эксплуатации принадлежностей.

- ▶ Не помещать предметы в отверстия подметальной машины.
- ▶ Замените изношенные или поврежденные указательные таблички.
- ▶ В случае неясностей обратиться к дилеру STIHL.

## 4.7 Работа

### ▲ ПРЕДУПРЕЖДЕНИЕ

- В определенных ситуациях пользователь не может больше работать сосредоточенно. Пользователь может споткнуться, упасть и получить тяжелые травмы.
  - ▶ Работать нужно спокойно, максимально контролируя ситуацию.
  - ▶ При плохом освещении и плохой видимости не работать ручной подметальной машиной.
  - ▶ Работать подметальной машиной в одиночку.
  - ▶ Обращать внимание на препятствия.
  - ▶ При работе стоять на грунте/полу и удерживать равновесие.
  - ▶ При появлении признаков усталости сделать перерыв.
- Вращающиеся тарельчатые щетки и реверсивный вал могут порезать пользователя. Это может привести к тяжелым травмам пользователя.
  - ▶ Не прикасаться к вращающимся тарельчатым щеткам и реверсивному валу.
  - ▶ Если тарельчатые щетки или реверсивный вал заблокированы посторонним предметом: прервать работу и удалить этот предмет.
- Если при эксплуатации ручная подметальная машина начинает работать необычно, возможно, она находится в небезопасном состоянии. Это может привести к тяжелым травмам и материальному ущербу.
  - ▶ Прекратить работу и обратиться к дилеру STIHL.
- Во время работы не допускать столкновений с предметами, строительными лесами или стеллажами. Они могут упасть, или с них могут падать различные предметы. Это может привести к тяжелым травмам и материальному ущербу.
  - ▶ Не допускать столкновений с предметами, строительными лесами или стеллажами.
- При стоянке на наклонной поверхности ручная подметальная машина может скатиться. Это может привести к травмам и материальному ущербу.

- ▶ Ставить подметальную машину только на ровные поверхности и фиксировать так, чтобы она не могла скатиться.
- В контейнере могут находиться битое стекло, металл и другие материалы с острыми кромками. При опорожнении контейнера это может привести к тяжелым травмам пользователя и материальному ущербу.
  - ▶ Носить рабочие перчатки.
- Закрепление каких-либо предметов на съемной ручке или их перевозка на подметальной машине может привести к опрокидыванию или повреждению машины. Также это может привести к травмам и материальному ущербу.
  - ▶ Не закреплять никакие предметы на рукоятке и не перевозить на подметальной машине.
- ▶ Хранить подметальную машину в чистом и сухом состоянии.
- Съёмная рукоятка может самопроизвольно сложиться и зажать части тела между рукояткой и корпусом. Это может привести к травмам.
  - ▶ Не держаться за устройство в области складывания съёмной рукоятки.
- Заломленная и загнутая щетина может безвозвратно деформироваться.
  - ▶ Хранить ручную подметальную машину так, чтобы щетина тарельчатых щеток не заламывалась и не деформировалась.

## 4.8 Транспортировка

### ▲ ПРЕДУПРЕЖДЕНИЕ

- При транспортировке ручная подметальная машина может опрокинуться или сместиться. Это может привести к травмам и материальному ущербу.
  - ▶ Закрепить подметальную машину стяжными ремнями, лентами или сеткой, чтобы она не могла опрокинуться и сместиться.
- Рукоятка на контейнере предназначена только для снятия и переноски самого контейнера, но не для переноски машины. При переноске подметальной машины за рукоятку контейнера он может произвольно выпасть, что приведет к материальному ущербу.
  - ▶ Переносить подметальную машину согласно описанию в инструкции по эксплуатации.

## 4.9 Хранение

### ▲ ПРЕДУПРЕЖДЕНИЕ

- Дети могут не осознать и неправильно оценить опасности, связанные с ручной подметальной машиной. Это может привести к тяжелым травмам детей.
  - ▶ Хранить подметальную машину в недоступном для детей месте.
- Металлические узлы ручной подметальной машины могут подвергнуться коррозии из-за сырости. Возможно повреждение машины.

## 4.10 Очистка, техническое обслуживание и ремонт

### ▲ ПРЕДУПРЕЖДЕНИЕ

- Агрессивные чистящие средства, очистка струей воды или острые предметы могут повредить подметальную машину. При неправильной очистке машины возможны повреждения ее элементов и выход из строя системы безопасности. Это может привести к тяжелым травмам.
  - ▶ Очищать подметальную машину согласно описанию в инструкции по эксплуатации.
- При неправильном техническом обслуживании или ремонте ручной подметальной машины возможны неполадки в работе ее элементов и выход из строя системы безопасности. Это может привести к тяжелым травмам или летальному исходу.
  - ▶ Не производить самостоятельную очистку или техническое обслуживание ручной подметальной машины.
  - ▶ При необходимости технического обслуживания или ремонта ручной подметальной машины: обратиться к дилеру STIHL.

## 5 Подготовка ручной подметальной машины к эксплуатации

### 5.1 Подготовка ручной подметальной машины к эксплуатации

Каждый раз перед началом работы необходимо выполнить следующее.

- ▶ Убедиться в надлежащем состоянии указанных ниже компонентов.
  - Ручная подметальная машина,  4.6.

- ▶ Очистка ручной подметальной машины, 11.1.
- ▶ Монтаж съемной рукоятки, 6.1.
- ▶ Регулировка высоты тарельчатых щеток, 7.2.
- ▶ Если попытки выполнения предписанных действий заканчиваются безуспешно: не использовать подметальную машину и обратиться к дилеру STIHL.

## 6 Сборка ручной подметальной машины

### 6.1 Смонтировать сдвигающийся хомутик

Съемную ручку можно установить в 2 положения и таким образом подстроить под рост пользователя.

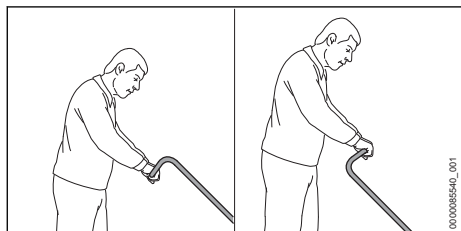

- ▶ Отрегулировать съемную рукоятку по росту пользователя.

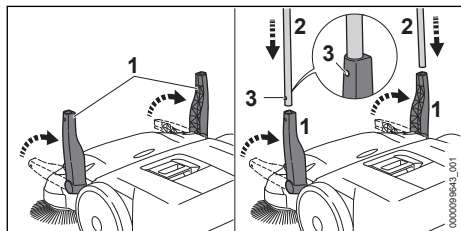

- ▶ Установить оба держателя (1) вертикально.
- ▶ Одновременно вставить съемную рукоятку (2) в держатель (1). Стопорные пружины (3) фиксируются со щелчком.

## 7 Работа ручной подметальной машиной

### 7.1 Как держать и вести ручную подметальную машину

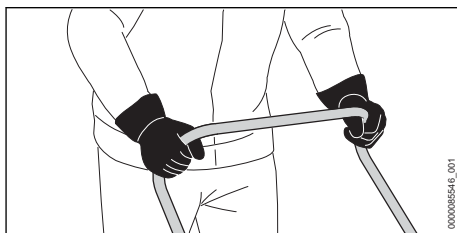

- ▶ Удерживать съемную рукоятку обеими руками так, чтобы большие пальцы охватывали ее.

### 7.2 Регулировка высоты тарельчатых щеток

В зависимости от режима использования высоту тарельчатых щеток можно установить в 7 положений.

- Уровни 1 и 2: для ровных поверхностей
- Уровни 3 и 4: для неровных поверхностей, влажной листвы или песка
- Уровни 5–7: для дополнительной регулировки при износе щетины

Щетина тарельчатой щетки должна лишь слегка прижиматься к основанию. Слишком сильный прижим усиливает износ.

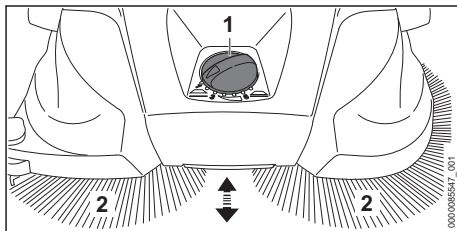

- ▶ Установить поворотный переключатель (1) в требуемое положение. Щетина (2) тарельчатой щетки должна слегка прижиматься к основанию.

### 7.3 Подметание

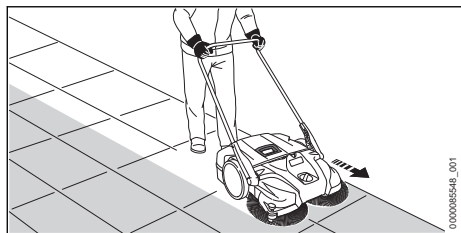

- ▶ Медленно и осторожно перемещать подметальную машину вперед.
- ▶ Отрегулировать скорость с учетом окружающей среды.
- ▶ Небольшие неровности 2–3 см можно преодолевать, слегка надавливая на съемную рукоятку.

### 7.4 Опорожнение контейнера

STIHL рекомендует опорожнять контейнер только вне помещений.

Контейнер заполнен, если собираемый мусор выходит по бокам наружу.

Чтобы продолжить работу, приподнимите подметальную машину впереди, чтобы откинуть мусор в контейнере назад. Таким образом можно оптимизировать вместимость контейнера.

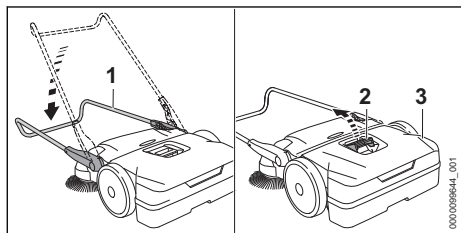

- ▶ Откинуть съемную рукоятку (1) вниз.
- ▶ Потянуть рукоятку (2) вверх.
- ▶ Снять и опорожнить контейнер (3).

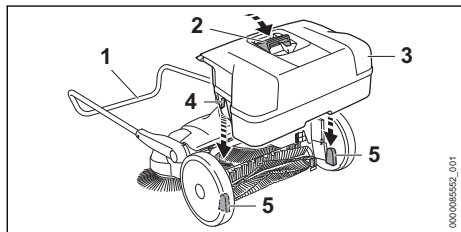

- ▶ Вставить контейнер (3) в подметальную машину так, чтобы выемки (4) на контей-

нере (3) входили в крепления (5) подметальной машины.

- ▶ Нажать рукоятку (2) вниз.
- ▶ Откинуть съемную рукоятку (1) вверх.

## 8 После работы

### 8.1 После работы

- ▶ Снять и опорожнить контейнер.
- ▶ Если ручная подметальная машина мокрая: просушить машину.
- ▶ Очистить ручную подметальную машину.
- ▶ Очистить тарельчатые щетки и реверсивный вал.

## 9 Транспортировка

### 9.1 Транспортировка ручной подметальной машины

**Перемещение ручной подметальной машины**

- ▶ Медленно и осторожно перемещать подметальную машину вперед.

**Переноска ручной подметальной машины**

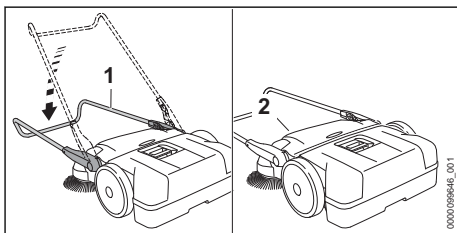

- ▶ Откинуть съемную рукоятку (1) вниз.
- ▶ Взять подметальную машину за ручку для транспортировки (2) и установить вертикально.



- ▶ Переносить подметальную машину за ручку для транспортировки так, чтобы тарельчатые щетки были направлены в сторону от корпуса.

### Транспортировка ручной подметальной машины в автомобиле

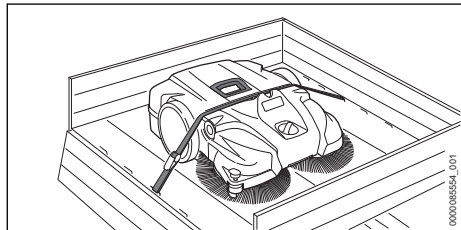

- ▶ Для компактной транспортировки подметальной машины:
  - ▶ Снять съемную рукоятку с держателем.
  - ▶ Разместить подметальную машину в автомобиле так, чтобы щетина тарельчатых щеток не загибалась.
  - ▶ Закрепить подметальную машину ремнем между контейнером и корпусом.
  - ▶ Зафиксировать подметальную машину, чтобы она не опрокинулась и не сместилась.

### Демонтаж съемной рукоятки с держателем

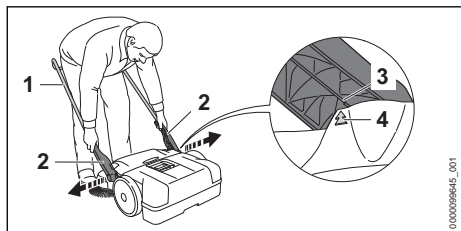

- ▶ Установить съемную рукоятку (1) под углом 45°. Стрелки (4) на корпусе совпадают с перемычкой (3) на держателе (2).
- ▶ Слегка разъединить держатель (2) и снять.

### Установка съемной рукоятки с держателем

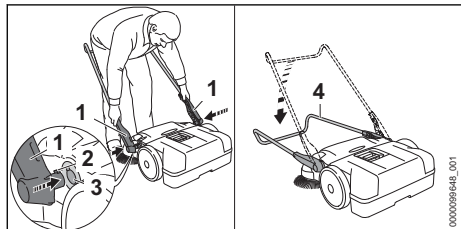

- ▶ Слегка разъединить держатель (1) и удерживать.
- ▶ Вставить фиксаторы (2) в выемку крепления (3).

- ▶ Полностью откинуть съемную рукоятку (4) вниз. Съемная рукоятка (4) фиксируется со щелчком.

## 10 Хранение

### 10.1 Хранение ручной подметальной машины

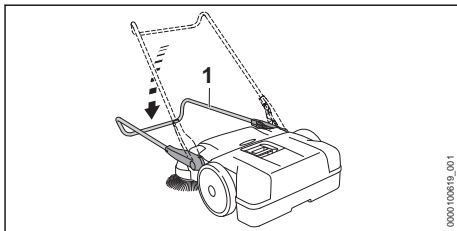

- ▶ Полностью откинуть съемную рукоятку (1) вниз.

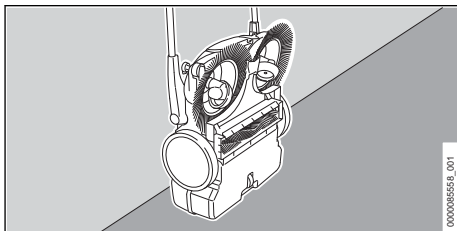

- ▶ Разместить подметальную машину вертикально и защитить от падения.
- ▶ Зафиксировать съемную рукоятку от произвольного складывания.
- ▶ Хранить подметальную машину так, чтобы выполнялись следующие условия.
  - Подметальная машина не может опрокинуться и сдвинуться с места.
  - Подметальная машина недоступна для детей.
  - Подметальная машина чистая и сухая.

## 11 Очистка

### 11.1 Очистка ручной подметальной машины

- ▶ Пластмассовые детали следует очищать влажной тряпкой.
- ▶ Очистить вентиляционные прорези кисточкой.



## 11.2 Очистка тарельчатых щеток и реверсивного вала

- ▶ Если тарельчатые щетки или реверсивный вал заблокированы: осторожно извлечь намотавшиеся или зажатые инородные предметы.
- ▶ Очистить тарельчатые щетки и реверсивный вал влажной тряпкой.

## 11.3 Очистка воздушного фильтра

- ▶ Снять контейнер.

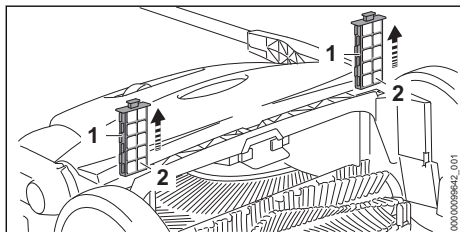

- ▶ Извлечь воздушный фильтр (1) из направляющих.
- ▶ Снять прокладки из пенопласта (2).
- ▶ Промыть прокладки из пенопласта (2) с наружной стороны теплой проточной водой.
- ▶ Если воздушный фильтр (1) поврежден: заменить воздушный фильтр (1).
- ▶ Просушить прокладки из пенопласта (2) на воздухе.
- ▶ Вставить прокладки из пенопласта (2) в воздушный фильтр (1).
- ▶ Вставить воздушный фильтр (1) в направляющие подметальной машины.

## 12 Техническое обслуживание

### 12.1 Выпрямление изогнутой щетины

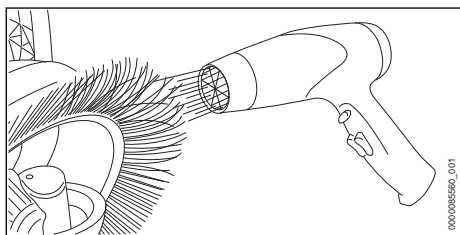

- ▶ Осторожно нагреть щетину феном и выпрямить.

#### УКАЗАНИЕ

- Возможно повреждение щетины из-за слишком высокой температуры, горячего воздуха или открытого пламени.
  - ▶ Используйте для выпрямления щетины вентилятор теплого воздуха.

## 12.2 Смазка редуктора

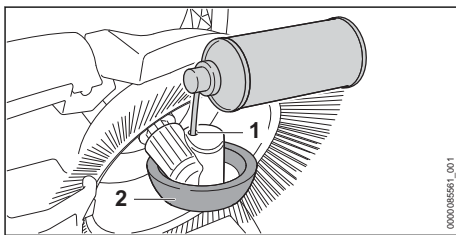

- ▶ Установить ручную подметальную машину вертикально.
- ▶ Через отверстие (1) впрыснуть силиконовый спрей на спиртовой основе в корпус колеса (2).

## 13 Ремонт



### 13.1 Ремонт ручной подметальной машины

Пользователь не может самостоятельно отремонтировать подметальную машину.

- ▶ Если подметальная машина, тарельчатые щетки или реверсивный вал повреждены: не использовать машину и обратиться к дилеру STIHL.

## 14 Устранение неисправностей

### 14.1 Устранение неисправностей ручной подметальной машины

Неисправность	Причина	Устранение
Подметальная машина перемещается с трудом.	Заблокированы тарельчатые щетки, реверсивный вал или колеса.	▶ Устранить блокировку тарельчатых щеток, реверсивного вала и колес.
	Слишком сильный прижим тарельчатых щеток.	▶ Регулировка высоты тарельчатых щеток,  7.2.
	Затрудненный ход деталей редуктора.	▶ Смазать редуктор,  12.2.
Сбоку выступает мусор.	Контейнер полон.	▶ Опорожнить контейнер.
Слишком низкая мощность подметания.	Переполнен контейнер, или слишком тяжелый мусор в контейнере.	▶ Опорожнить контейнер.
	Изношены тарельчатые щетки или реверсивный вал.	▶ Заменить тарельчатые щетки и реверсивный вал.

## 15 Технические данные

### 15.1 Ручная подметальная машина KG 770.0

- Теоретическая производительность подметания: 2900 м<sup>2</sup>/ч
- Максимальная вместимость резервуара: 40 л
- Масса: 13 кг

### 15.2 REACH

REACH – это регламент ЕС для регистрации, оценки и допуска химических веществ.

Сведения для выполнения регламента REACH указаны на странице [www.stihl.com/reach](http://www.stihl.com/reach).

### 15.3 Установленный срок службы

Полный установленный срок службы – до 30 лет.

Установленный срок службы предполагает регулярность технического обслуживания и ухода в соответствии с требованиями инструкции по эксплуатации.

## 16 Запасные части и принадлежности

### 16.1 Запасные части и принадлежности

**STIHL**  Этими символами обозначены оригинальные запчасти и принадлежности STIHL.

Компания STIHL рекомендует использовать оригинальные запчасти STIHL и оригинальные принадлежности STIHL.

Компания STIHL не может ручаться за надежность, безопасность и пригодность запасных частей и принадлежностей других производителей, вследствие чего ответственность компании STIHL за их эксплуатацию исключена.

Оригинальные запасные части STIHL и оригинальные принадлежности STIHL можно купить у дилера STIHL.

## 17 Утилизация

### 17.1 Утилизация ручной подметальной машины

Информацию об утилизации можно получить в местной администрации или у дилера фирмы STIHL.

Неадекватная утилизация может нанести вред здоровью и окружающей среде.

- ▶ Изделия STIHL, включая упаковку, необходимо в соответствии с местными предписаниями сдать в пункт сбора вторсырья.
- ▶ Не утилизировать вместе с бытовыми отходами.

## 18 Адреса

### 18.1 Штаб-квартира STIHL

ANDREAS STIHL AG & Co. KG  
Badstrasse 115

71336 Waiblingen

Германия

**18.2 Дочерние компании STIHL****РОССИЙСКАЯ ФЕДЕРАЦИЯ**

РОССИЙСКАЯ ФЕДЕРАЦИЯ

ООО "АНДРЕАС ШТИЛЬ МАРКЕТИНГ"

наб. Обводного канала, дом 60, литера А,

помещ. 1-Н, офис 200

192007 Санкт-Петербург, Россия

Горячая линия: +7 800 4444 180

Эл. почта: info@stihl.ru

**УКРАИНА**

ТОВ «Андреас Штіль»

вул. Антонова 10, с. Чайки

08135 Київська обл., Україна

Телефон: +38 044 393-35-30

Факс: +380 044 393-35-70

Гаряча лінія: +38 0800 501 930

E-mail: info@stihl.ua

**18.3 Представительства STIHL****В Белоруссии:**

Представительство

ANDREAS STIHL AG &amp; Co. KG

ул. К. Цеткин, 51-11а

220004 Минск, Беларусь

Горячая линия: +375 17 200 23 76

**В Казахстане:**

Представительство

ANDREAS STIHL AG &amp; Co. KG

ул. Шагабутдинова, 125А, оф. 2

050026 Алматы, Казахстан

Горячая линия: +7 727 225 55 17

**18.4 Импортёры STIHL****РОССИЙСКАЯ ФЕДЕРАЦИЯ**

ООО "ШТИЛЬ ЗЮДВЕСТ"

350000, Российская Федерация,

г. Краснодар, ул. Западный обход, д. 36/1

ООО "ФЛАГМАН"

194292, Российская Федерация,

г. Санкт-Петербург, 3-ий Верхний переулоч, д.

16 литер А, помещение 38

ООО "ПРОГРЕСС"

107113, Российская Федерация,

г. Москва, ул. Маленковская, д. 32, стр. 2

ООО "АРНАУ"

236006, Российская Федерация,

г. Калининград, Московский проспект, д. 253,

офис 4

ООО "ИНКОР"

610030, Российская Федерация,

г. Киров, ул. Павла Корчагина, д. 15

ООО "ОПТИМА"

620030, Российская Федерация,

г. Екатеринбург, ул. Карьерная д. 2, Помеще-

ние 1

ООО "ТЕХНОТОРГ"

660112, Российская Федерация,

г. Красноярск, ул. Парашютная, д. 15

ООО "ЛЕСОТЕХНИКА"

664540, Российская Федерация,

с. Хомутово, ул. Чапаева, д. 1, оф. 39

**УКРАИНА**

ТОВ «Андреас Штіль»

вул. Антонова 10, с. Чайки

08135 Київська обл., Україна

**БЕЛАРУСЬ**

ООО «ПИЛАКОС»

ул. Тимирязева 121/4 офис 6

220020 Минск, Беларусь

УП «Беллесэкспорт»

ул. Скрыганова 6.403

220073 Минск, Беларусь

**КАЗАХСТАН**

ИП «ВОРОНИНА Д.И.»

пр. Райымбека 312

050005 Алматы, Казахстан

**КИРГИЗИЯ**

ОсОО «Муза»

ул. Киевская 107

720001 Бишкек, Киргизия

**АРМЕНИЯ**

ООО «ЮНИТУЛЗ»

ул. Г. Парпеци 22

0002 Ереван, Армения

**Saturs**

1 Priekšvārds..... 132

2	Informācija par šo lietošanas instrukciju.	132
3	Pārskats.....	132
4	Drošības norādījumi.....	133
5	Slaucīšanas iekārtas sagatavošana darbam.....	135
6	Slaucīšanas iekārtas montāža.....	135
7	Darbs ar slaucīšanas iekārtu.....	136
8	Pēc darba.....	137
9	Transportēšana.....	137
10	Uzglabāšana.....	138
11	Tīrīšana.....	138
12	Apkope.....	138
13	Remonts.....	139
14	Traucējumu novēršana.....	139
15	Tehniskie dati.....	139
16	Rezerves daļas un piederumi.....	139
17	Utilizēšana.....	140

## 1 Priekšvārds

Cienītais klient, cienījamā kliente!

Mēs priecājamies, ka esat izvēlējušies STIHL. Mēs atfīstām un ražojam savus augstākās kvalitātes izstrādājumus atbilstoši savu klientu prasībām. Šādi rodas izstrādājumi, kas ir īpaši uzticami arī smagos apstākļos.

STIHL nodrošina arī augstāko servisa kvalitāti. Mūsu tirgotāji garantē profesionālas konsultācijas un apmācību, kā arī visaptverošu tehnisku apkalpošanu.

STIHL vienmēr ilgtspējīgu un atbildīgu rūpējas par dabu. Šī lietošanas instrukcija sniedz jums atbalstu, lai jūs ilgstoši, droši un videi draudzīgi varētu lietot savu STIHL Produkt ražojumu.

Mēs pateicamies par jūsu uzticību un vēlam jums izdošanos ar jūsu STIHL izstrādājumu.



Dr. Nikolai Stihl

**SVARĪGI! PIRMS LIETOŠANAS IZLASIET UN SAGLABĀJIET.**

## 2 Informācija par šo lietošanas instrukciju

### 2.1 Spēkā esošie dokumenti

Ir spēkā vietējie drošības noteikumi.

## 2.2 Brīdinājuma norāžu apzīmēšana tekstā

### ! BRĪDINĀJUMS

- Norāde sniedz informāciju par apdraudējumam, kas var izraisīt smagas traumas vai nāvi.
  - Minētās darbības var novērst smagas traumas vai nāvi.

### NORĀDĪJUMS

- Norāde sniedz informāciju par apdraudējumam, kas var izraisīt mantiskos bojājumus.
  - Minētās darbības var novērst mantiskos bojājumus.

## 2.3 Simboli tekstā



Šis simbols sniedz norādi uz nodaļu šajā lietošanas instrukcijā.

## 3 Pārskats

### 3.1 Slaucīšanas iekārta

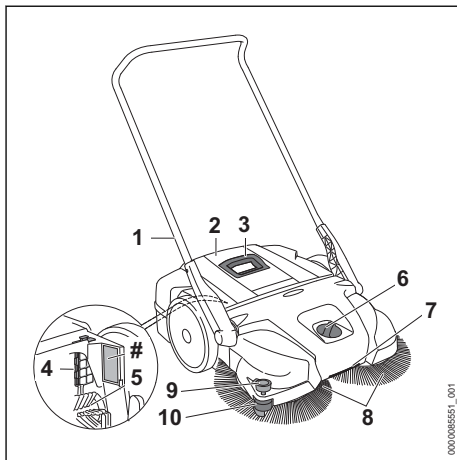

#### 1 Stumšanas rokturis

Stumšanas rokturis paredzēts slaucīšanas iekārtas turēšanai un vadīšanai.

#### 2 Tvertne

Tvertnē tiek savākti netīrumi.

#### 3 Rokturis

Rokturis paredzēts tvertnes noņemšanai un pārnēsāšanai.

#### 4 Gaisa filtrs

Gaisa filtrs filtrē iesūkto gaisu.

#### 5 Slaucīšanas veltnis

Slaucīšanas veltnis savāc netīrumus tvertnē.

**6 Pagriežamais slēdzis**

Pagriežamais slēdzis paredzēts diskveida suku augstuma regulēšanai.

**7 Transportēšanas rokturis**

Transportēšanas rokturis paredzēts slaucīšanas iekārtas pārnēsāšanai.

**8 Diskveida suku**

Diskveida suku slauka nefirumus.

**9 Vadrulītis**

Vadrulītis virza slaucīšanas iekārtu gar sienām vai apmalēm.

**10 Piespiedējs**

Piespiedējs piespiež diskveida suku sarus pie zemes.

**# Datu plāksnīte ar ierīces numuru****3.2 Simboli**

Uz slaucīšanas iekārtas var atrasties simboli, un tiem ir šāda nozīme:



Liels piespiešanas spēks.



Mazs piespiešanas spēks.



Pagrieziet šajā virzienā, lai palielinātu piespiešanas spēku.



Neizmetiet produktu sadzīves atkritumos.

**4 Drošības norādījumi****4.1 Brīdinājuma simboli**

Brīdinājuma simboliem uz slaucīšanas iekārtas ir šāda nozīme:



Ievērojiet drošības norādījumus un veiciet tajos norādītos pasākumus.



Izlasiet, izprotiet un saglabājiet lietošanas instrukciju.

**4.2 Nosacījumiem atbilstīga lietošana**

Slaucīšanas iekārta STIHL KG 770.0 ir paredzēta gludu un stingru virsmu attīrīšanai no ielas neīrumiem, lapām, zāles, papīriem un tml. materiāliem.

Slaucīšanas iekārta STIHL KG 770.0 nav paredzēta, lai slaucītu:

- šķīdumus, skābes vai šķīdinātājus,
- sprādzienbīstamus putekļus vai putekļus, kuros ir sīlimību ierosinātāji un pelējums,

- gruzdošas daļiņas, karstus pelnus, kvēlojošas cigaretes un līdzīgu materiālus.

Neizmantojiet slaucīšanas iekārtu darbam lietū vai slapjā vai ļoti mitrā vidē. Neatstājiet slaucīšanas iekārtu lietū.

Ierīce ir piemērota komerciālai izmantošanai.

Nelietojiet slaucīšanas iekārtu sprādzienbīstamā vidē.

**▲ BRĪDINĀJUMS**

- Ja slaucīšanas iekārta netiek izmantota atbilstoši noteikumiem, pastāv risks gūt smagas vai nāvējošas traumas un radīt materiālos zaudējumus.
  - ▶ Izmantojiet slaucīšanas iekārtu tā, kā aprakstīts šajā lietošanas instrukcijā.

**4.3 Prasības lietotājam****▲ BRĪDINĀJUMS**

- Lietotāji bez instruktažas nespēj atpazīt vai novērtēt apdraudējumu, ko rada slaucīšanas iekārta. Lietotājs vai citas personas var gūt smagas vai nāvējošas traumas.
  - ▶ Izlasiet, izprotiet un saglabājiet lietošanas instrukciju.



- ▶ Nododot slaucīšanas iekārtu citai personai: nododiet arī lietošanas instrukciju.

- ▶ Gādājiet, lai lietotājs atbilstu tālāk minētajām prasībām:

- Lietotājs ir atpūties.
- Lietotājam ir pietiekamas fiziskās, sensorās un garīgās spējas lietot slaucīšanas iekārtu un ar to strādāt. Ja lietotāja fiziskās, sensorās vai garīgās spējas ir ierobežotas, lietotājs drīkst strādāt tikai atbildīgās personas uzraudzībā vai saskaņā ar tās norādījumiem.
- Lietotājs spēj atpazīt un novērtēt slaucīšanas iekārtas radīto apdraudējumu.
- Lietotājs ir pilngadīgs vai atbilstoši valsts noteikumiem tiek profesionāli apmācīts.
- Pirms slaucīšanas iekārtas pirmās lietošanas reizes lietotājs ir saņēmis STIHL tirgotāja vai speciālista instrukcijas.
- Lietotāja rīcību neietekmē alkohols, medikamenti vai narkotiskas vielas.
- ▶ Ja rodas neskaidrības: sazinieties ar STIHL tirgotāju.

## 4.4 Apģērbs un aprīkojums

### ▲ BRĪDINĀJUMS

- Darba laikā var tikt sacelti putekļi. Ielopotās putekļu daļiņas var būt kaitīgas veselībai un izraisīt alerģiskas reakcijas.
  - ▶ Nēsājiet putekļu aizsargmasku.
- Nepiemērots apģērbs var iekerties slaucīšanas iekārtā. Lietotāji, kuriem nav piemērota apģērba, var gūt smagas traumas.
  - ▶ Nēsājiet pieguļošu apģērbu.
  - ▶ Noņemiet šalles un rotaslietas.
- Tīrīšanas, apkopes un remonta laikā lietotājs var saskarties ar diskveida sukām vai slaucīšanas veltni. Lietotājs var gūt traumas.
  - ▶ Nēsājiet izturīga materiāla darba cimdus.
- Ja lietotājam ir nepiemēroti apavi, pastāv paslīdēšanas risks. Lietotājs var gūt savainojumus.
  - ▶ Nēsājiet stingrus, slēgtus apavus ar neslīdošām zolēm.

## 4.5 Darba zona un apkārtējā vide

### ▲ BRĪDINĀJUMS

- Nepiederošas personas, bērni un dzīvnieki nespēj atpazīt un novērtēt slaucīšanas iekārtas radīto apdraudējumu. Nepiederošas personas, bērni un dzīvnieki var gūt smagas traumas.
  - ▶ Neļaujiet nepiederošām personām, bērniem un dzīvniekiem uzturēties darba zonā.
  - ▶ Neatstājiet slaucīšanas iekārtu bez uzraudzības.
  - ▶ Nodrošiniet, lai bērni nevarētu rotaļāties ar slaucīšanas iekārtu.

## 4.6 Drošs stāvoklis

Slaucīšanas iekārta ir ekspluatācijai drošā stāvoklī, ja ir izpildīti šādi nosacījumi:

- Slaucīšanas iekārta nav bojāta.
- Slaucīšanas iekārta ir tīra un sausa.
- Tvertne ir uzstādīta pareizi.
- Šai slaucīšanas iekārtai ir uzstādīti tikai oriģinālie STIHL piederumi.
- Piederumi ir uzstādīti pareizi.

### ▲ BRĪDINĀJUMS

- Ja stāvoklis nav ekspluatācijai drošs, daļas var nedarboties pareizi un drošības aprīkojums var nedarboties vispār. Cilvēki var gūt smagas vai nāvējošas traumas.
  - ▶ Nestrādājiet ar bojātu slaucīšanas iekārtu.
  - ▶ Ja slaucīšanas iekārta ir netīra vai slapja: notīriet un nožāvējiet slaucīšanas iekārtu.
  - ▶ Neveiciet slaucīšanas iekārtai izmaiņas.

- ▶ Uzstādiēt šai slaucīšanas iekārtai tikai oriģinālos STIHL piederumus.
- ▶ Uzstādiēt tvertni tā, kā aprakstīts šajā lietošanas instrukcijā.
- ▶ Uzstādiēt piederumus tā, kā aprakstīts šajā vai piederuma lietošanas instrukcijā.
- ▶ Neievietojiet priekšmetus slaucīšanas iekārtas atvērumos.
- ▶ Nomainiet nolietotas vai bojātas norādījumu plāksnītes.
- ▶ Ja rodas neskadīrības: sazinieties ar STIHL tirgotāju.

## 4.7 Darbs

### ▲ BRĪDINĀJUMS

- Noteiktās situācijās lietotājs vairs nevar koncentrēties darbam. Lietotājs var paklupt, nokrist un gūt smagus savainojumus.
  - ▶ Strādājiet mierīgi un pārdomāti.
  - ▶ Ja gaismas un redzamības apstākļi ir slikti: nestrādājiet ar slaucīšanas iekārtu.
  - ▶ Ar slaucīšanas iekārtu vienlaicīgi drīkst strādāt viena persona.
  - ▶ Uzmanieties no šķēršļiem.
  - ▶ Darba laikā stāviet uz zemes un saglabājiet līdzsvaru.
  - ▶ Ja esat noguris: pārtrauciet darbu.
- Lietotājs var sagriezties ar rotējošām diskveida sukām un slaucīšanas veltni. Lietotājs var gūt smagas traumas.
  - ▶ Nepieskarieties rotējošām diskveida sukām un slaucīšanas veltnim.
  - ▶ Ja diskveida sukas vai slaucīšanas veltni bloķē kāds priekšmets: pārtrauciet darbu un izņemiet priekšmetu.
- Ja slaucīšanas iekārtai darba laikā rodas izmaiņas vai tā darbojas neparasti, slaucīšanas iekārta nav būt nedrošā stāvoklī. Cilvēki var gūt smagas traumas, un var rasties materiālie zaudējumi.
  - ▶ Beidziet darbu un lūdziet STIHL tirgotāja palīdzību.
- Darba laikā neuzgrūdieties objektiem, celtniecības sastatnēm vai plauktiem. Tie var apgāzties vai var nokrist priekšmeti. Lietotājs var gūt smagas traumas, un var rasties materiālie zaudējumi.
  - ▶ Neuzgrūdieties objektiem, celtniecības sastatnēm vai plauktiem.
- Ja slaucīšanas iekārtu novieto uz slīpas virsmas, tā var aizripot. Cilvēki var gūt traumas, un var rasties materiālie zaudējumi.
  - ▶ Novietojiet slaucīšanas iekārtu tikai uz līdzienām virsmām un nodrošiniet, lai tā nevarētu aizripot.

- Tvertnē var atrasties lauskas, metāls vai citi asšķautņaini materiāli. Iztukšojot tvertni, lieto-tājs var gūt smagas traumas, un var rasties bojājumi.
  - ▶ Lietojiet darba cimdus.
- Ja pie stumšanas roktura ir piestiprināti kādi priekšmeti vai uz slaucīšanas iekārtas tiek pār-vadāti priekšmeti, slaucīšanas iekārta var apgāzties vai tikt bojāta. Cilvēki var gūt trau-mas, un var rasties materiālie zaudējumi.
  - ▶ Nenostipriniet priekšmetus pie stumšanas roktura un nepārvadājiet priekšmetus uz slaucīšanas iekārtas.

## 4.8 Transportēšana

### ▲ BRĪDINĀJUMS

- Transportēšanas laikā slaucīšanas iekārta var apgāzties vai pārvietoties. Cilvēki var gūt trau-mas, un var rasties materiālie zaudējumi.
  - ▶ Nostipriniet slaucīšanas iekārta ar savilcē-jiem, siksnām vai tīklu tā, lai tā nevarētu apgāzties un izkustēties.
- Rokturis uz tvertnes ir paredzēts tvertnes izņemšanai un nešanai, bet ne slaucīšanas iekārtas nešanai. Ja slaucīšanas iekārta nes aiz tvertnes roktura, tvertne no tā var atdalī-ties, un var rasties materiālie zaudējumi.
  - ▶ Pārnēsājiet slaucīšanas iekārta tā, kā aprakstīts šajā lietošanas instrukcijā.

## 4.9 Uzglabāšana

### ▲ BRĪDINĀJUMS

- Bērni nespēj atpazīt un novērtēt slaucīšanas iekārtas radīto apdraudējumu. Bērni var gūt smagas traumas.
  - ▶ Glabājiet slaucīšanas iekārta bērniem nepieejamās vietās.
- Slaucīšanas iekārtas metālišķās daļas mitruma ietekmē var rūstēt. Šādi var rasties slaucīšanas iekārtas bojājumi.
  - ▶ Glabājiet slaucīšanas iekārta tīru un sausu.
- Stumšanas rokturis var nejauši nolaisties, kā dēļ starp starp stumšanas rokturi un korpusu var iespīest ķermeņa daļas. Cilvēki var gūt traumas.
  - ▶ Nelieciet rokas stumšanas roktura kustību rādiusā.
- Ielocīti vai salocīti sari var neatgriezeniski deformēties.
  - ▶ Uzglabājiet slaucīšanas iekārta tā, lai dis-kveida suku sari netiktu salocīti vai defor-mēti.

## 4.10 Tīrīšana, apkope un remonts





### ▲ BRĪDINĀJUMS

- Asi tīrīšanas līdzekļi, tīrīšana ar ūdens strūklu vai smaili priekšmeti var sabojāt slaucīšanas iekārta. Ja slaucīšanas iekārta netiek tīrīta pareizi, daļas var nedarboties pareizi un var pārstāt darboties drošības ierīces. Cilvēki var gūt smagas traumas.
  - ▶ Tīriet slaucīšanas iekārta tā, kā aprakstīts šajā lietošanas instrukcijā.
- Ja slaucīšanas iekārtas apkopi un remontu neveic pareizi, daļas var nedarboties pareizi un var pārstāt darboties drošības ierīces. Cilvēki var gūt smagas vai nāvējošas traumas.
  - ▶ Neveiciet slaucīšanas iekārtas apkopi un remontu pašrocīgi.
  - ▶ Ja nepieciešams veikt slaucīšanas iekārtas apkopi vai remontu: vērsieties pie STIHL tirgotāja.

## 5 Slaucīšanas iekārtas sago-tavošana darbam

### 5.1 Slaucīšanas iekārtas sago-tavošana darbam

Pirms darba sākšanas jāveic tālāk minētās darbības:

- ▶ Pārliecinieties, ka tālāk norādītās daļas ir eks-pluatācijai drošā stāvoklī:
  - Slaucīšanas iekārta,  4.6.
- ▶ Slaucīšanas iekārtas tīrīšana,  11.1.
- ▶ Stumšanas roktura uzstādīšana,  6.1.
- ▶ Diskveida suku augstuma regulēšana,  7.2.
- ▶ Ja darbības nav iespējams veikt: neizmantojiet slaucīšanas iekārta un lūdziet STIHL tirgotāja palīdzību.

## 6 Slaucīšanas iekārtas mon-tāža

### 6.1 Stumšanas roktura montāža

Stumšanas rokturi atkarībā no lietotāja auguma var uzstādīt noregulēt 2 pozīcijās.

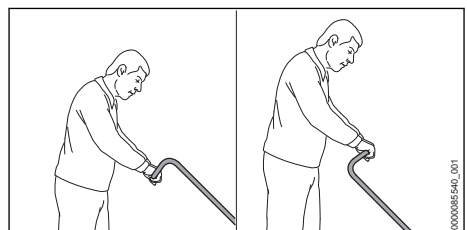

- Noregulējiet stumšanas rokturi atbilstoši lietotāja augumam.

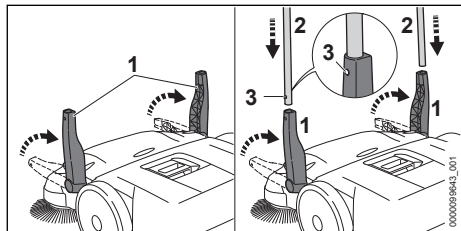

- Novietojiet abus turētājus (1) vertikāli.
- Vienlaicīgi iebīdīet stumšanas rokturi (2) turētājos (1).
- Fiksācijas atsperes (3) dzirdami nofiksējas.

## 7 Darbs ar slaucīšanas iekārtu

### 7.1 Slaucīšanas iekārtas turēšana un vadīšana

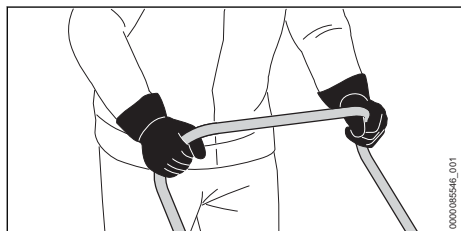

- Ar abām rokām turiet stumšanas rokturi, aptverot to ar īkšķiem.

### 7.2 Diskveida suku augstuma regulēšana

Diskveida suku augstumu atkarībā no pielietojuma var noregulēt 7 pozīcijās.

- 1. pakāpe un 2. pakāpe: līdzenām virsmām
- 3. pakāpe un 4. pakāpe: nelīdzenām virsmām, mitrām lapām vai smiltīm
- 5. līdz 7. pakāpe: pierēgulēšanai, ja ir nodiluši sari

Diskveida suku sari pret zemi drīkst spiesties tikai ar nelielu spēku. Pārāk liels piespiešanas spēks palielina nodilumu.

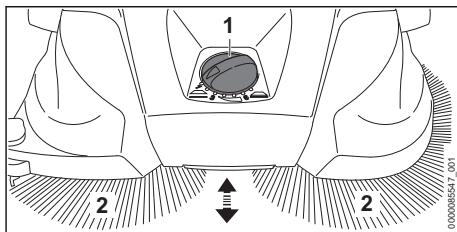

- Pārslēdziet pagriežamo slēdzi (1) vajadzīgajā pozīcijā.
- Diskveida suku sari (2) ar nelielu spēku balstās uz zemes.

### 7.3 Slaucīšana

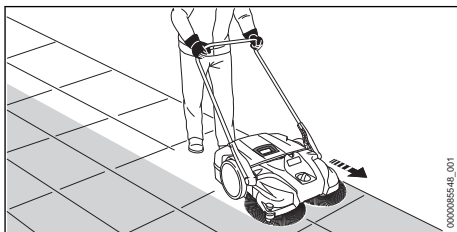

- Lēnām un kontrolēti stumiet slaucīšanas iekārtu uz priekšu.
- Pielāgojiet ātrumu apkārtējiem apstākļiem.
- Nelielus pacēlumus 2-3 cm augstumā var šķērsot, viegli paspiežot stumšanas rokturi uz leju.

### 7.4 Tvertnes iztukšošana

STIHL iesaka tvertni iztukšot tikai ārpus telpām.

Tvertne ir pilna, ja slaucīšanas laikā savāktie netīrumi tiek izsviesti uz sāniem.

Lai vēl neilgu laiku varētu turpināt darbu, slaucīšanas iekārta priekšpusē jāpacel, lai tvertnē esošie netīrumi sabirtu uz aizmuguri. Tas ļauj optimāli izmantot tvertnes ietilpību.

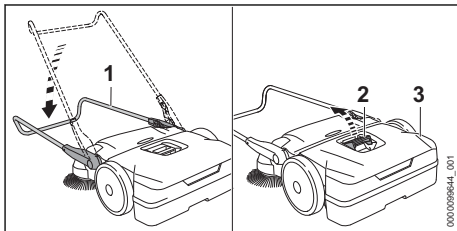

- Nolaidiet stumšanas rokturi (1) uz leju.
- Pavelciet uz augšu rokturi (2).
- Noņemiet tvertni (3) un iztukšojiet.



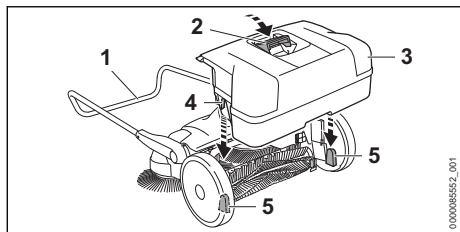

- ▶ Ievietojiet tvertni (3) slaucīšanas iekārtā tā, lai padziļinājumi (4) tvertnē (3) derētu slaucīšanas iekārtas stiprinājumos (5).
- ▶ Nospiediet rokturi (2) uz leju.
- ▶ Paceliet stumšanas rokturi (1) uz augšu.

## 8 Pēc darba

### 8.1 Pēc darba

- ▶ Noņemiet un iztukšojiet tvertni.
- ▶ Ja slaucīšanas iekārta ir slapja: ļaujiet slaucīšanas iekārtai nožūt.
- ▶ Veiciet slaucīšanas iekārtas tīrīšanu.
- ▶ Veiciet diskveida suku un slaucīšanas veltņa tīrīšanu.

## 9 Transportēšana

### 9.1 Slaucīšanas iekārtas transportēšana

#### Slaucīšanas iekārtas stumšana

- ▶ Lēnām un kontrolēti stumiet slaucīšanas iekārtu uz priekšu.

#### Slaucīšanas iekārtas pārnēsāšana

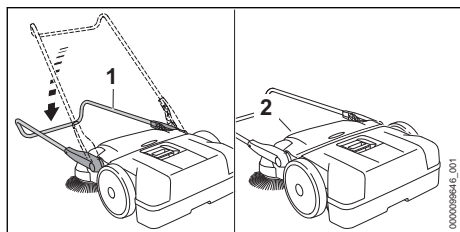

- ▶ Nolaidiet stumšanas rokturi (1) uz leju.
- ▶ Satveriet slaucīšanas iekārtu aiz transportēšanas roktura (2) un novietojiet vertikāli.



- ▶ Nesiet slaucīšanas iekārtu aiz transportēšanas roktura tā, lai diskveida suku būtu pavērstas prom no ķermeņa.

#### Slaucīšanas iekārtas transportēšana transportlīdzeklī

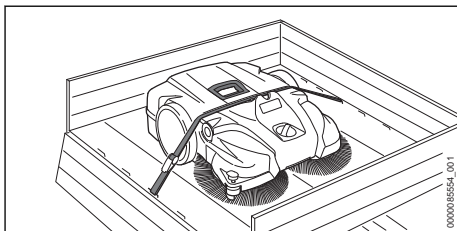

- ▶ Ja slaucīšanas iekārtu nepieciešams transportēt kompakti:
  - ▶ Demontējiet stumšanas rokturi ar turētājiem.
- ▶ Novietojiet slaucīšanas iekārtu transportlīdzeklī tā, nesalocītos diskveida suku sari.
- ▶ Nofiksējiet slaucīšanas iekārtu, pieliekot starp tvertni un korpusu savilcējsiksnu.
- ▶ Nofiksējiet slaucīšanas iekārtu tā, lai tā nevarētu apgāzties un izkustēties.

#### Stumšanas roktura un turētāju demontāža

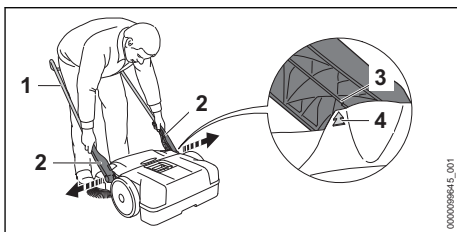

- ▶ Novietojiet stumšanas rokturi (1) 45° leņķī. Bultiņām (4) uz korpusa jāsakrīt ar izcilni (3) uz turētāja (2).
- ▶ Turētājus (2) nedaudz pavelciet un noņemiet.

## Stumšanas roktura un turētāju montāža

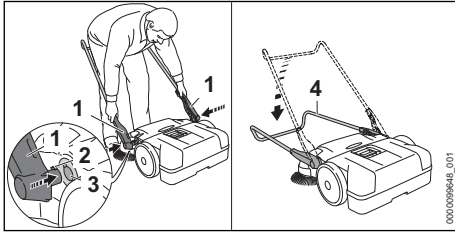

- ▶ Turētājus (1) nedaudz pavelciet un pieturiet.
- ▶ Ievietojiet fiksācijas izciļņus (2) stiprinājumu (3) padziļinājumos.
- ▶ Nolaidiet stumšanas rokturi (4) līdz galam uz leju. Stumšanas rokturis (4) dzirdami nofiksējas.

## 10 Uzglabāšana

### 10.1 Slaucīšanas iekārtas uzglabāšana

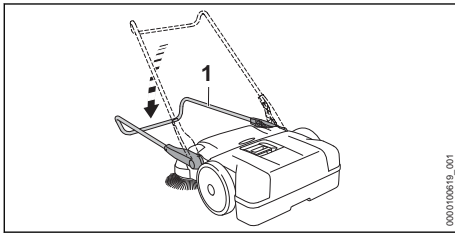

- ▶ Nolaidiet stumšanas rokturi (1) līdz galam uz leju.

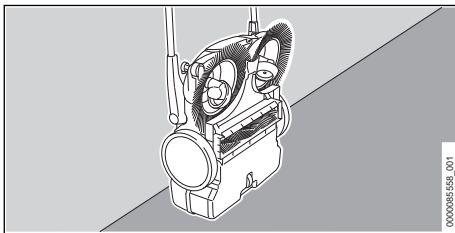

- ▶ Novietojiet slaucīšanas iekārtu vertikāli un nodrošiniet pret apgāšanos.
- ▶ Nodrošiniet stumšanas rokturi pret nejaušu pacelšanos.
- ▶ Glabājiet slaucīšanas iekārtu tā, lai būtu izpildīti šādi nosacījumi:
  - Slaucīšanas iekārta nevar apgāzties un izkustēties.
  - Slaucīšanas iekārta nav pieejama bērniem.
  - Slaucīšanas iekārta ir tīra un sausa.

## 11 Tīrīšana

### 11.1 Slaucīšanas iekārtas tīrīšana

- ▶ Plastmasas detaļas tīriet ar samitrinātu drāniņu.
- ▶ Ar otu iztīriet ventilācijas atveres.

### 11.2 Diskveida suku un slaucīšanas veltniņa tīrīšana

- ▶ Ja diskveida suku vai slaucīšanas veltnis ir nobloķēti: uzmanīgi izņemiet uztīnušos vai ieslēgušos svešķermeņus.
- ▶ Nofīriet diskveida suku un slaucīšanas veltni ar slapju lupatiņu.

### 11.3 Gaisa filtru tīrīšana

- ▶ Noņemiet tvertni.

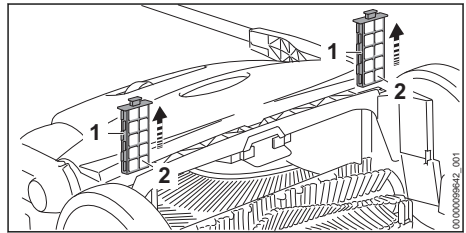

- ▶ Izvelciet gaisa filtrus (1) no vadotnēm.
- ▶ Izņemiet porolona elementus (2).
- ▶ Noskalojiet porolona elementus (2) zem silta, tekoša ūdens.
- ▶ Ja gaisa filtrs ir bojāts (1): nomainiet gaisa filtru (1).
- ▶ Atstājiet porolona elementus (2) izžūt ārā.
- ▶ Ievietojiet porolona elementus (2) gaisa filtru (1).
- ▶ Ievietojiet gaisa filtrus (1) slaucīšanas iekārtas vadotnēs.

## 12 Apkope

### 12.1 Saliektu saru iztaisnošana

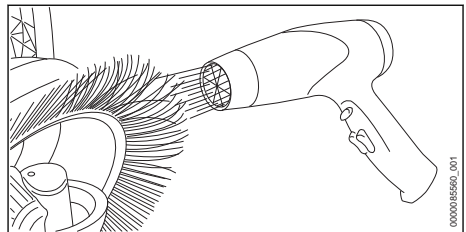

- ▶ Saudzīgi uzsildiet sarus ar fēnu un iztaisnojiet.

**NORĀDĪJUMS**

- Pārāk augsta temperatūra, karsts gaiss vai atklāta liesma var radīt neatgriezeniskus saru bojājumus.
  - ▶ Saru iztaisnošanai izmantojiet siltā gaisa ventilatoru.

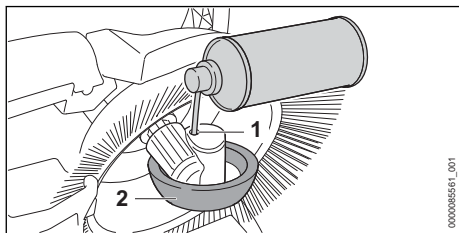
**12.2 Reduktora eļļošana****14 Traucējumu novēršana****14.1 Slaucīšanas iekārtas traucējumu novēršana**

Traucējums	Cēlonis	Risinājums
Slaucīšanas iekārtu ir grūti stumt.	Nobloķētas diskveida suku, slaucīšanas veltnis vai riteņi.	▶ Novērsiet diskveida suku, slaucīšanas veltni un riteņus nobloķēšanās iemeslu.
	Pārāk liels diskveida suku piespiešanas spēks.	▶ Noregulējiet diskveida suku augstumu,  7.2.
	Apgrūtināta reduktora daļu kustība.	▶ Ieeļļojiet reduktoru,  12.2.
Neīrūmi tiek izsviesti uz sāniem.	Pilna tvertne.	▶ Iztukšojiet tvertni.
Pārāk maza slaucīšanas jauda.	Pilna tvertne vai neīrūmi tvertnē ir pārāk smagi.	▶ Iztukšojiet tvertni.
	Nodilušas diskveida suku vai nodilis slaucīšanas veltnis.	▶ Nomainiet diskveida suku vai slaucīšanas veltni.

**15 Tehniskie dati****15.1 Slaucīšanas iekārta KG 770.0**

- Teorētiskā slaucīšanas jauda: 2900 m<sup>2</sup>/h
- Maksimālais tvertnes tilpums: 40 l
- Svars: 13 kg

**15.2 REACH**

Ar REACH apzīmē EK rīkojumu par ķīmikāliju reģistrāciju, novērtējumu un sertifikāciju.

Informāciju par REACH rīkojuma izpildi skatiet vietnē [www.stihl.com/reach](http://www.stihl.com/reach).

- ▶ Novietojiet slaucīšanas iekārtu vertikāli.
- ▶ Caur atveri (1) riteņa (2) korpusā iesmidziniet silikona aerosolu uz spirta bāzes.

**13 Remonts****13.1 Slaucīšanas iekārtas remonts**

Lietotājs nevar veikt slaucīšanas iekārtas remontu pašrocīgi.

- ▶ Ja slaucīšanas iekārta, diskveida suku vai slaucīšanas veltnis ir bojāti: neizmantojiet slaucīšanas iekārtu un lūdziet STIHL tirgotāja palīdzību.

**16 Rezerves daļas un piederumi****16.1 Rezerves daļas un piederumi**

**STIHL** Šie simboli apzīmē oriģinālās STIHL rezerves daļas un oriģinālos STIHL piederumus.

STIHL iesaka izmantot oriģinālās STIHL rezerves daļas un oriģinālos STIHL piederumus.

Neskatoties uz nepārtrauktu sekošanu aktivitātēm tirgū, STIHL nespēj novērtēt citu ražotāju rezerves daļas un piederumus, vai tie ir uzticami, droši un piemēroti lietošanai, un STIHL nespēj galvot par to lietošanu.

Oriģinālās STIHL rezerves daļas un oriģinālie STIHL piederumi ir pieejamas pie STIHL tirgotāja.

## 17 Utilizēšana

### 17.1 Slaucīšanas iekārtas utilizācija

Informāciju par utilizāciju var sniegt vietējā pašvaldība vai STIHL tirgotājs.

Nepareiza utilizācija var radīt veselības traucējumus un kaitējumu apkārtējai videi.

- ▶ STIHL izstrādājumus, ieskaitot iepakojumu, nogādājiet piemērotā savākšanas punktā otrreizējai pārstrādei saskaņā ar vietējiem noteikumiem.
- ▶ Neizmetiet sadzīves atkritumus.

### Зміст

1	Вступ.....	140
2	Інформація до інструкції з експлуатації.....	140
3	Огляд.....	141
4	Вказівки щодо безпеки.....	141
5	Приведення у робочий стан підмітальної машини.....	144
6	Монтаж підмітальної машини.....	144
7	Робота з підмітальною машиною.....	144
8	Після закінчення роботи.....	145
9	Транспортування.....	145
10	Зберігання.....	146
11	Чистка.....	147
12	Технічне обслуговування.....	147
13	Ремонт.....	147
14	Усунення неполадок.....	148
15	Технічні дані.....	148
16	Комплектуючі та приладдя.....	148
17	Утилізація.....	148
18	Адреси.....	148

## 1 Вступ

Любі клієнти та клієнтки!

Ми раді, що Ви обрали компанію STIHL. Ми розробляємо то виробляємо нашу продукцію з найвищою якістю та у відповідності з потребами наших клієнтів. Так виникають товари, що мають високу надійність також при екстремальному навантаженні.

Компанія STIHL також гарантує найвищу якість сервісного обслуговування. Наші спеціалізовані дилери забезпечують компетентну консультацію та інструктаж, а також повне технічне обслуговування.

Компанія STIHL вважає своїм обов'язком дбайливо та відповідально використовувати природні ресурси. Це керівництво з викори-

стання допоможе вам надійно та без забруднення навколишнього середовища використовувати ваш продукт STIHL впродовж його тривалого строку життя.

Ми вдячні Вам за Вашу довіру та бажаємо Вам задоволення від придбаного Вами продукту STIHL.



Dr. Nikolas Stihl

**ВАЖЛИВО! ПЕРЕД ВИКОРИСТАННЯМ ПРОЧИТАТИ ТА ЗБЕРЕГТИ.**

## 2 Інформація до інструкції з експлуатації

### 2.1 Діючі документи

Діють місцеві правила техніки безпеки.

### 2.2 Позначення попереджувальних індикацій у тексті



**ПОПЕРЕДЖЕННЯ**

- Індикація вказує на небезпеку, яка може призвести до отримання тяжких травм або смерті.
  - ▶ Перелічені заходи можуть усунути можливість отримання тяжких травм або смерті.

**ВКАЗІВКА**

- Індикація вказує на небезпеку, яка може призвести до матеріальних збитків.
  - ▶ Перелічені заходи можуть усунути можливість матеріальних збитків.

### 2.3 Символи у тексті



Цей символ вказують на розділ у даній інструкції з експлуатації.

## 3 Огляд

### 3.1 Підмітальна машина

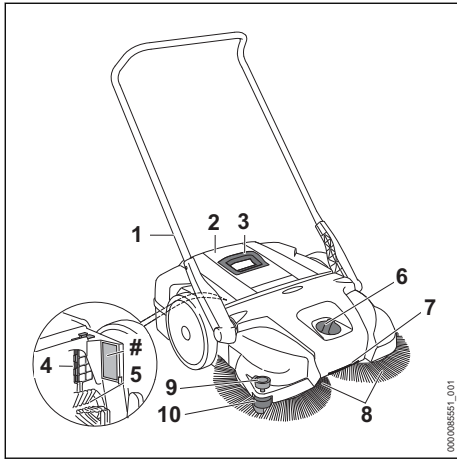

#### 1 Висувна ручка

Висувна ручка використовується для утримання та спрямування підмітальної машини.

#### 2 Контейнер

Контейнер збирає бруд.

#### 3 Ручка

Ручка використовується для виймання та перенесення контейнера.

#### 4 Повітряний фільтр

Повітряний фільтр очищує повітря.

#### 5 Підмітальний валик

Підмітальний валик спрямовує бруд у контейнер.

#### 6 Обертювий вимикач

Обертювий вимикач використовується для регулювання висоти кінцевих щіток.

#### 7 Ручка для транспортування

Ручка для транспортування призначена для перенесення підмітальної машини.

#### 8 Конічна щітка

Конічна щітка знімає бруд.

#### 9 Напрямний ролик

Напрямний ролик спрямовує підмітальну машину вздовж стін або бордюрів.

#### 10 Притискач

Притискач притискає щетину кінцевої щітки до землі.

#### # Фірмова табличка з номером машини

### 3.2 Символи

Символи можуть знаходитися на підмітальній машині та означати таке:

Контактний тиск високий.

Контактний тиск низький.

Для збільшення контактного тиску необхідно повернути в цьому напрямку.

Не утилізувати продукт разом із домашнім сміттям.

## 4 Вказівки щодо безпеки

### 4.1 Попереджувальні символи

Попереджувальні символи на підмітальній машині означають таке:



Дотримуйтесь правил техніки безпеки та вживайте відповідних заходів.



Слід прочитати, розібратися та зберегти інструкцію з експлуатації.

### 4.2 Використання згідно з призначенням

Підмітальна машина STIHL KG 770.0 використовується для прибирання дорожнього бруду, листя, трави, паперу й інших подібних матеріалів із рівних і твердих поверхонь.

Підмітальна машина STIHL KG 770.0 не призначена для підмітання:

- рідин, кислот або розчинників
- вибухонебезпечної пилу або пилу, забрудненого патогенними мікроорганізмами та пліснявою
- тліючих частинок, гарячого попелу, тліючих цигарок та інших подібних матеріалів

Не використовуйте підмітальну машину під час дощу, у вологих або дуже вологих умовах. Не залишайте підмітальну машину під дощем.

Прилад підходить для комерційного використання.

Підмітальну машину не експлуатувати у вибухонебезпечних ділянках.

## ▲ ПОПЕРЕДЖЕННЯ

- Якщо підмітальна машина використовується не за призначенням, це може призвести до травмування або смерті людей, а також до матеріальних збитків.

- ▶ Використовувати підмітальну машину таким чином, як описано в цій інструкції з експлуатації.

### 4.3 Вимоги до користувача

#### ▲ ПОПЕРЕДЖЕННЯ

- Користувачі без інструктажу не можуть розпізнати або оцінити небезпеки, пов'язані з підмітальною машиною. Користувач або інші особи можуть отримати тяжкі травми-вання або навіть померти.



- ▶ Слід прочитати, розібратися та зберігати інструкцію з експлуатації.

- ▶ Якщо підмітальна машина передається іншій особі: передати також інструкцію з експлуатації.
- ▶ Переконайтеся, що користувач виконує такі вимоги:
  - Користувач не втомлений.
  - Користувач знаходиться у відповідному фізичному, сенсорному та психічному стані, необхідному для обслуговування підмітальної машини та роботи з нею. Якщо фізичний або психічний стан, а також сенсорні можливості користувача обмежені, такий користувач може працювати з пристроєм лише під наглядом або згідно з вказівками відповідальної особи.
  - Користувач може розпізнати або оцінити небезпеки, пов'язані з підмітальною машиною.
  - Користувач повнолітній або проходить навчання відповідно до національних вимог.
  - Перш ніж користувач вперше працюватиме з підмітальною машиною, він отримав інструктаж спеціалізованого дилера STIHL або компетентної людини.
  - Користувач не знаходиться під дією алкоголю, медикаментів або наркотиків.
- ▶ У разі будь-яких запитань звертайтеся до спеціалізованого дилера STIHL.

### 4.4 Одяг, взуття та прикраси

#### ▲ ПОПЕРЕДЖЕННЯ

- Під час роботи може підійматися пил. Вдихання пилу може спричинити шкоду здоров'ю і алергічні реакції.
  - ▶ Носити захисну маску для дихання.

- Непридатний одяг може заплутатися в підмітальній машині. Можливі тяжкі травми користувача, який не працює у відповідному одязі.
  - ▶ Носіть одяг, який щільно прилягає.
  - ▶ Зніміть шарфи та прикраси.
- Під час очищення або технічного обслуговування користувач може торкнутися конічної щітки або підмітального валика. Можливі травми користувача.
  - ▶ Працювати в рукавицях із міцного матеріалу.
- Користувач, який носить непридатне взуття, може посковзнутися. Можливі травми користувача.
  - ▶ Носити міцне, закрите взуття з рифленою підошвою.

### 4.5 Робоча зона й оточення

#### ▲ ПОПЕРЕДЖЕННЯ

- Сторонні особи, діти та тварини можуть не розпізнати й не оцінити небезпеки від підмітальної машини. Сторонні люди, діти та тварини можуть отримати тяжкі травми.
  - ▶ Особи, які не беруть участь у роботі, діти та тварини мають перебувати на відстані від робочої зони.
  - ▶ Не залишати підмітальну машину без нагляду.
  - ▶ Ужити необхідних заходів, щоб діти не гралися з підмітальною машиною.

### 4.6 Безпечний стан

Підмітальна машина знаходиться у безпечному стані, коли виконуються такі умови:

- Підмітальна машина не пошкоджена.
- Підмітальна машина чиста й суха.
- Тримач правильно встановлено.
- На цій підмітальній машині встановлено оригінальне приладдя STIHL для цього пристрою.
- Приладдя правильно встановлено.

#### ▲ ПОПЕРЕДЖЕННЯ

- Якщо пристрій перебуває в небезпечному стані, компоненти не функціонуватимуть належним чином, а захисні пристрої не спрацюватимуть. Можливі тяжкі травми або смерть людей.
  - ▶ Працювати з непошкодженою підмітальною машиною.
  - ▶ Якщо підмітальна машина забруднена або волога: підмітальну машину почистити та просушити.
  - ▶ Не вносити зміни в підмітальну машину.

- ▶ Встановлювати оригінальне приладдя STIHL для цієї підмітальної машини.
- ▶ Монтуйте тримач, як це описано в цій інструкції з експлуатації.
- ▶ Встановлюйте приладдя так, як описано в цій інструкції або в інструкції з експлуатації приладдя.
- ▶ Сторонні предмети не встромляти в отвори підмітальної машини.
- ▶ Замінити зношені та непридатні для читання таблички з вказівками.
- ▶ У разі будь-яких запитань звертайтеся до спеціалізованого дилера STIHL.

## 4.7 Робота

### ▲ ПОПЕРЕДЖЕННЯ

- У певних ситуаціях користувач більше не може працювати зосереджено. Користувач може спіткнутися, впасти та отримати важкі травми.
  - ▶ Працювати спокійно та розважливо.
  - ▶ Якщо освітлення та умови безпеки погані: не працювати з підмітальною машиною.
  - ▶ Підмітальну машину використовувати, коли поряд немає людей.
  - ▶ Звертати увагу на перешкоди.
  - ▶ Працюйте, стоячи на землі та тримаючи рівновагу.
  - ▶ Якщо виникають ознаки втоми: зробити паузу в роботі.
- Дискові щітки, що обертаються, та підмітальний валик можуть порізати користувача. Можливі тяжкі травми користувача.
  - ▶ Не торкайтеся обертових дискових щіток і підмітального валика.
  - ▶ Якщо дискові щітки або підмітальний валик заблоковані якимось предметом: припинити роботу і прибрати предмет.
- Якщо підмітальна машина під час роботи змінюється або працює незвичним чином, то можливо підмітальна машина перебуває в небезпечному стані. Можливе тяжке травмування людей та виникнення матеріальних збитків.
  - ▶ Закінчити роботу і звернутись до спеціалізованого дилера STIHL.
- Під час роботи не нашттовхуйтеся на предмети, підмостки або стелажі. Вони можуть перекинутися або предмети можуть впасти вниз. Користувач може важко поранитися, а також можливі матеріальні збитки.
  - ▶ Не нашттовхуйтеся на предмети, підмостки або стелажі.

- Якщо підмітальна машина стоїть на похилій поверхні, вона може скотитися. Можливе травмування людей та виникнення матеріальних збитків.
  - ▶ Залишайте підмітальну машину лише на рівних поверхнях і закріпіть її так, щоб вона не могла скотитися.
- У контейнері можуть бути осколки, метал або інші матеріали з гострими краями. Під час спорознення контейнера користувач може серйозно травмуватися, а також може бути завдано матеріальної шкоди.
  - ▶ Носити робочі рукавиці.
- Якщо предмети прикріплені до висувної ручки або транспоруються на підмітальній машині, вона може перекинутися або пошкодитися. Можливе травмування людей та виникнення матеріальних збитків.
  - ▶ Не прикріплюйте жодних предметів до висувної ручки й не транспоруйте їх на підмітальній машині.

## 4.8 Транспортування

### ▲ ПОПЕРЕДЖЕННЯ

- Під час транспортування підмітальна машина може перекинутися та зсунутися. Можливе травмування людей та виникнення матеріальних збитків.
  - ▶ Зафіксувати підмітальну машину ремнями для транспортування, іншими ремнями або сіткою так, щоб вона не перекинулася і не рухалася.
- Ручка на контейнері призначена для зняття та перенесення контейнера, а не для перенесення підмітальної машини. Якщо підмітальну машину переносити за ручку контейнера, контейнер може ненавмисно від'єднатися, що може призвести до матеріальних збитків.
  - ▶ Підмітальну машину транспортувати так, як це описано в цій інструкції з експлуатації.

## 4.9 Зберігання

### ▲ ПОПЕРЕДЖЕННЯ

- Діти можуть не розпізнати та не оцінити небезпеку від підмітальної машини. Діти можуть отримати тяжкі травми.
  - ▶ Зберігайте підмітальну машину в недоступному для дітей місці.
- Металеві частини підмітальної машини під впливом вологи можуть роз'їдатися корозією. Підмітальна машина може бути пошкоджена.

- ▶ Зберігати підмітальну машину в чистому й сухому стані.
- Висувна ручка може неконтрольовано скластися і затиснути частини тіла між висувною ручкою та корпусом. Люди можуть бути травмовані.
  - ▶ Не тягнутися до поворотної зони висувної ручки.
- Перегнута або зігнута щетина може бути назавжди деформована.
  - ▶ Зберігати підмітальну машину так, щоб щетина дискових щіток не була зігнута або деформована.

## 4.10 Очищення, технічне обслуговування та ремонт

### ▲ ПОПЕРЕДЖЕННЯ

- Агресивні засоби для очищення, мийка струменем води або гострі предмети можуть пошкодити підмітальну машину. Якщо підмітальну машину неправильно очищати, то компоненти більше не можуть правильно функціонувати і захисні пристрої більше не діють. Існує ризик травмування.
  - ▶ Підмітальну машину чистити таким чином, як це описано у даній інструкції з експлуатації.
- Якщо підмітальна машина обслуговується або ремонтується користувачем, комплектуючі тоді більше не можуть правильно функціонувати та система безпеки не спрацює. Можливі тяжкі травми або смерть людей.
  - ▶ Підмітальну машину не обслуговувати та не ремонтувати самостійно.
  - ▶ Якщо підмітальна машина потребує технічного обслуговування або ремонту: звернутися до спеціалізованого дилера STIHL.

## 5 Приведення у робочий стан підмітальної машини

### 5.1 Приведення у робочий стан підмітальної машини

Перед початком роботи завжди необхідно виконати такі дії:

- ▶ Переконайтеся, що такі комплектуючі знаходяться в безпечному стані:
  - Підмітальна машина, [11.1](#).
- ▶ Очищення підмітальної машини, [11.1](#).
- ▶ Встановлення висувної ручки, [6.1](#).
- ▶ Регулювання висоти конічних щіток, [7.2](#).

- ▶ Якщо ці кроки не можуть бути здійснені: підмітальну машину не експлуатувати та звернутись до спеціалізованого дилера STIHL.

## 6 Монтаж підмітальної машини

### 6.1 Монтаж висувної ручки

Висувну ручку можна прикріпити в 2 положеннях і таким чином відрегулювати її відповідно до зросту користувача.

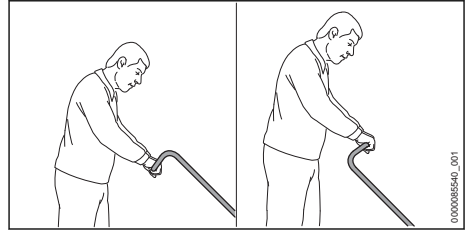

- ▶ Вирівняти висувну ручку відповідно до зросту користувача.

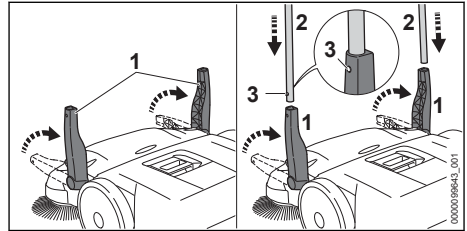

- ▶ Обидва тримачі (1) встановити вертикально.
- ▶ Висувну ручку (2) одночасно ввести у тримач (1). Фіксуючі пружини (3) зафіксуються з клацанням.

## 7 Робота з підмітальною машиною

### 7.1 Яким чином потрібно тримати та вести підмітальну машину

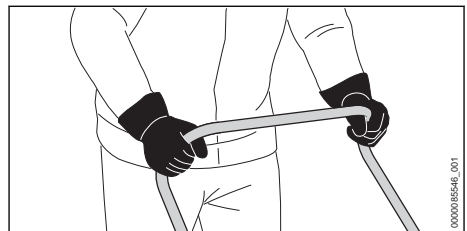



- ▶ Тримайте висувну ручку обома руками так, щоб великі пальці обхоплювали висувну ручку.

## 7.2 Регулювання висоти кінчних щіток

Висоту кінчних щіток можна регулювати у 7 положеннях відповідно до сфери застосування.

- Рівень 1 і 2: для рівних поверхонь
- Рівень 3 і 4: для нерівних поверхонь, вологого листя або піску
- Рівень від 5 до 7: для відновлення зношених щетинок

Щетина кінчних щіток може притискатися до землі лише із легким натисканням. Надмірний контактний тиск збільшує зношення.

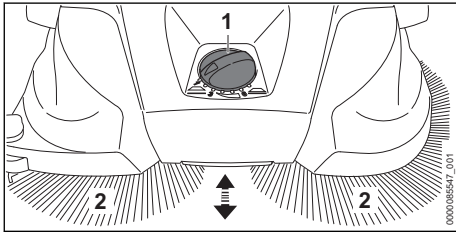

- ▶ Встановити обертовий перемикач (1) у потрібне положення. Щетина (2) кінчної щітки лежить на землі з легким натиском.

## 7.3 Підмітання

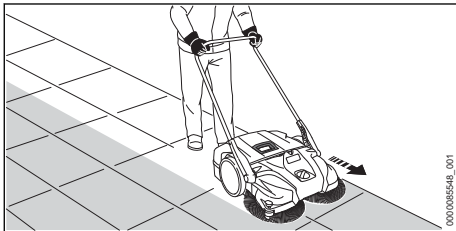

- ▶ Повільно й контрольовано просувайте підмітальну машину вперед.
- ▶ Швидкість необхідно адаптувати до оточення.
- ▶ Невеликі підвищення 2–3 см можна переїхати злегка натиснувши вниз висувну ручку.

## 7.4 Спорожнення контейнера

Компанія STIHL рекомендує спорожнити контейнер лише на відкритому повітрі.

Контейнер заповнений, коли зібраний бруд виходить збоку.

Для того щоб була можливість попрацювати ще деякий час, підмітальну машину підняти спереду, щоб сміття в контейнері зсунути назад. Таким чином можна краще використати об'єм контейнера.

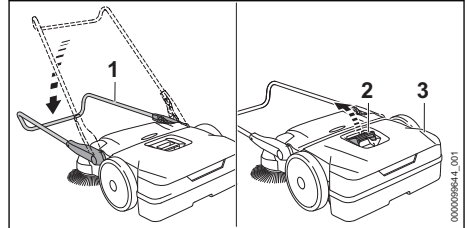

- ▶ Висувну ручку (1) відкинути вниз.
- ▶ Потягнути ручку (2) вгору.
- ▶ Зняти і спорожнити контейнер (3).

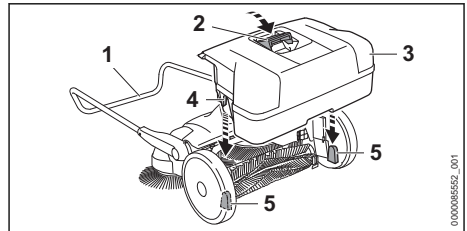

- ▶ Вставити контейнер (3) в підмітальну машину так, щоб заглиблення (4) на контейнері (3) увійшли в гнізда (5) в підмітальній машині.
- ▶ Натиснути ручку (2) вниз.
- ▶ Скласти висувну ручку (1) догори.

## 8 Після закінчення роботи

### 8.1 Після закінчення роботи

- ▶ Вийняти і спорожнити контейнер.
- ▶ Якщо підмітальна машина мокра: дати їй висохнути.
- ▶ Очистити підмітальну машину.
- ▶ Очистити кінчну щітку й підмітальний валик.

## 9 Транспортування

### 9.1 Транспортування підмітальної машини

Робота підмітальної машини

- ▶ Повільно й контрольовано рухайте підмітальну машину вперед.

### Транспортування підмітальної машини

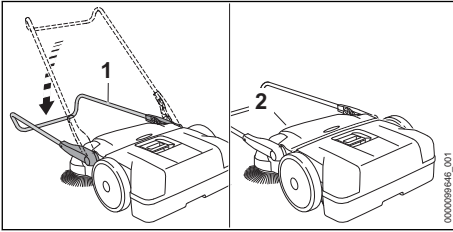

- ▶ Висувну ручку (1) відкинути назад.
- ▶ Підмітальну машину взяти за ручку для транспортування (2) та поставити вертикально.



- ▶ Переносити підмітальну машину за ручку для транспортування так, щоб конічні щітки були спрямовані від корпусу.

### Транспортування підмітальної машини в автомобілі

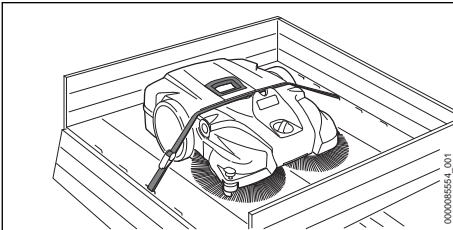

- ▶ Якщо підмітальну машину потрібно транспортувати якомога компактніше:
  - ▶ Зняти висувну ручку з тримачем.
- ▶ Підмітальну машину розташувати в транспортному засобі таким чином, щоб щетина конічних щіток не погнулася.
- ▶ Зафіксувати підмітальну машину натяжним ремнем між контейнером і корпусом.
- ▶ Підмітальну машину зафіксувати таким чином, щоб вона не могла перевернутися та рухатися.

### Демонтаж висувної ручки з тримачем

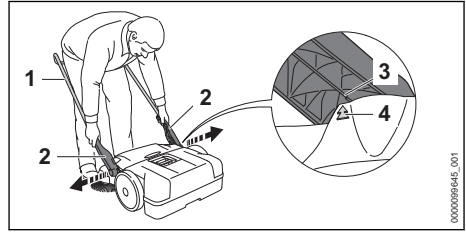

- ▶ Встановити висувну ручку (1) під кутом 45°.
- ▶ Стрілки (4) на корпусі співпадають зі штангою (3) на тримачі (2).
- ▶ Злегка розсунути тримач (2) і зняти його.

### Монтаж висувної ручки з тримачем

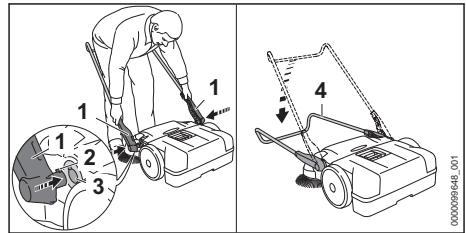

- ▶ Злегка розсунути тримач (1) і утримувати його.
- ▶ Вставити фіксатори (2) в заглиблення розеток (3).
- ▶ Повністю скласти висувну ручку (4) донизу. Висувна ручка (4) чутко фіксується.

## 10 Зберігання

### 10.1 Зберігання підмітальної машини

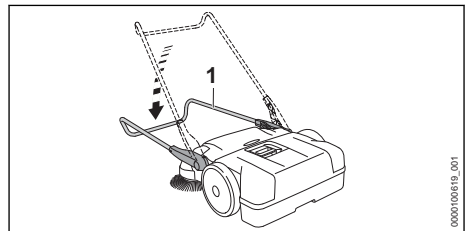

- ▶ Повністю скласти висувну ручку (1) донизу.

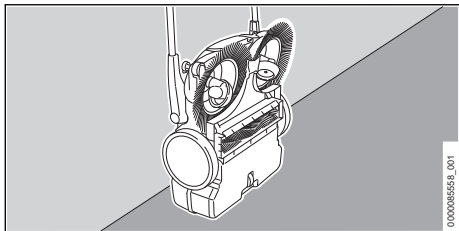

- ▶ Встановити підмітальну машину вертикально й зафіксувати її від падіння.
- ▶ Зафіксувати висувну ручку від ненавмисного складання.
- ▶ Зберігайте підмітальну машину таким чином, щоб виконувались такі умови:
  - Підмітальна машина не може перевертатися й рухатися.
  - Підмітальна машина поза зоною доступу дітей.
  - Підмітальна машина чиста й суха.

## 11 Чистка

### 11.1 Очищення підмітальної машини

- ▶ Комплектуючі з полімеру протерти вологою серветкою.
- ▶ Очистити вентиляційні прорізи пензлем.

### 11.2 Очищення конічної щітки й підмітального валика

- ▶ Якщо конічні щітки або підмітальний валик заблоковані: обережно видалити сторонні предмети, які намоталися на щітку або застрягли в них.
- ▶ Очистити конічну щітку та підмітальний валик вологою ганчіркою.

### 11.3 Очищення повітряного фільтра

- ▶ Зняти контейнер.

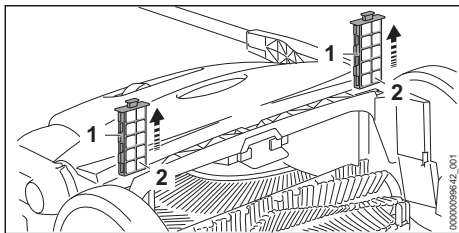

- ▶ Витягти повітряний фільтр (1) із напрямних.
- ▶ Зняти пінопластові вставки (2).
- ▶ Промити пінопластові вставки (2) проточною водою.

- ▶ У разі пошкодження повітряного фільтра (1) замінити повітряний фільтр (1).
- ▶ Почекати, доки пінопластові вставки (2) стануть сухим на повітрі.
- ▶ Вставити пінопластові вставки (2) у повітряні фільтри (1).
- ▶ Вставити повітряний фільтр (1) у напрямні підмітальної машини.

## 12 Технічне обслуговування

### 12.1 Вирівняти погнуту щетину

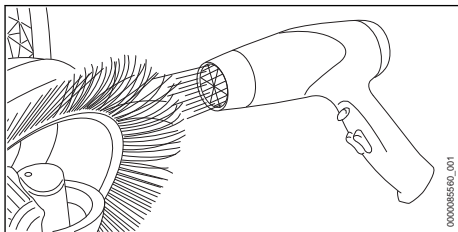

- ▶ Акуратно нагріти щетину феном і випрямити.

#### ВКАЗІВКА

- Занадто висока температура, гаряче повітря або відкрите полум'я назавжди пошкодять щетину.
  - ▶ Використовуйте гаряче повітря, щоб вирівняти щетину.

### 12.2 Змастити редуктор

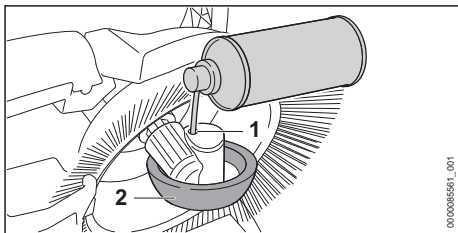

- ▶ Встановити підмітальну машину у вертикальному положенні.
- ▶ Бризнати силіконовим спреєм на спиртовій основі через отвір (1) в корпусі колеса (2).

## 13 Ремонт

### 13.1 Ремонт підмітальної машини



Користувач не може самостійно ремонтувати підмітальну машину.

- ▶ Якщо пошкоджено підмітальну щітку, конічну щітку або підмітальний валик: не використовувати підмітальну машину та

звернутися до спеціалізованого дилера STIHL.

## 14 Усунення неполадок

### 14.1 Усунення несправностей підмітальної машини

Несправність	Причина	Усунення
Підмітальну машину важко штовхати.	Конічні щітки, підмітальний валик або колеса заблоковані.	▶ Усунути блокування конічної щітки, підмітального валика або колес.
	Зусилля притискання конічних щіток занадто високе.	▶ Відрегулювати висоту конічних щіток,  7.2.
	Комплектуючі передачі не рухливі.	▶ Змастіть редуктор,  12.2.
Бруд витікає збоку.	Контейнер повний.	▶ Спорожнити контейнер.
Потужність підмітання занадто низька.	Контейнер переповнений або в ньому занадто багато бруду.	▶ Спорожнити контейнер.
	Зношені конічні щітки або підмітальний валик.	▶ Конічні щітки або підмітальні валики замінити.

## 15 Технічні дані

### 15.1 Підмітальна машина KG 770.0

- Теоретична потужність підмітання: 2900 м<sup>2</sup>/год
- Максимальна місткість контейнера: 40 л
- Вага: 13 кг

### 15.2 REACH

REACH означає розпорядження ЄС для реєстрації, оцінки та допуску хімікалій.

Інформація щодо виконання розпорядження REACH подана за посиланням [www.stihl.com/reach](http://www.stihl.com/reach).

### 15.3 Встановлена тривалість використання

Повна встановлена тривалість використання становить до 30 років.

Встановлена тривалість використання передбачає регулярне технічне обслуговування та догляд відповідно до вимог інструкції з експлуатації.

## 16 Комплектуючі та приладдя

### 16.1 Запасні частини та приладдя

**STIHL**  Дані символи позначають оригінальні комплектуючі STIHL та оригінальне приладдя STIHL.

Компанія STIHL рекомендує використовувати оригінальні запчастини STIHL та оригінальне приладдя STIHL.

Незважаючи на постійне спостереження ринку, компанія STIHL не може оцінити надійність, безпеку та придатність запасних частин та приладдя інших виробників та не несе відповідальності за їх використання.

Оригінальні запчастини STIHL та оригінальне приладдя STIHL можна придбати у спеціалізованих дилерів STIHL.

## 17 Утилізація

### 17.1 Утилізація підмітальної машини

Інформацію стосовно утилізації можна отримати в місцевій адміністрації або в спеціалізованого дилера STIHL.

Неправильна утилізація може зашкодити здоров'ю та забруднити навколишнє середовище.

- ▶ Віднесіть продукцію STIHL разом з упаковкою у відповідний пункт збору для повторного використання відповідно до місцевих нормативних вимог.
- ▶ Не утилізувати разом із домашнім сміттям.

## 18 Адреси

### 18.1 STIHL Hauptverwaltung

ANDREAS STIHL AG & Co. KG  
Badstrasse 115  
71336 Waiblingen

Німеччина

## 18.2 Дочірні компанії STIHL

### РОСІЙСЬКА ФЕДЕРАЦІЯ

РОССИЙСКАЯ ФЕДЕРАЦИЯ

ООО "АНДРЕАС ШТИЛЬ МАРКЕТИНГ"

наб. Обводного канала, дом 60, литера А,

помещ. 1-Н, офис 200

192007 Санкт-Петербург, Россия

Горячая линия: +7 800 4444 180

Эл. почта: info@stihl.ru

### УКРАЇНА

ТОВ «Андреас Штіль»

вул. Антонова 10, с. Чайки

08135 Київська обл., Україна

Телефон: +38 044 393-35-30

Факс: +380 044 393-35-70

Гаряча лінія: +38 0800 501 930

E-mail: info@stihl.ua

## 18.3 Представники STIHL

### БІЛАРУСЬ

Представительство

ANDREAS STIHL AG &amp; Co. KG

ул. К. Цветкин, 51-11а

220004 Минск, Беларусь

Горячая линия: +375 17 200 23 76

### КАЗАХСТАН

Представительство

ANDREAS STIHL AG &amp; Co. KG

ул. Шагабутдинова, 125А, оф. 2

050026 Алматы, Казахстан

Горячая линия: +7 727 225 55 17

## 18.4 Імпортери STIHL

### РОСІЙСЬКА ФЕДЕРАЦІЯ

ООО "ШТИЛЬ ЗНЮДВЕСТ"

350000, Российская Федерация,

г. Краснодар, ул. Западный обход, д. 36/1

ООО "ФЛАГМАН"

194292, Российская Федерация,

г. Санкт-Петербург, 3-ий Верхний переулок, д.

16 литер А, помещение 38

ООО "ПРОГРЕСС"

107113, Российская Федерация,

г. Москва, ул. Маленковская, д. 32, стр. 2

ООО "АРНАУ"

236006, Российская Федерация,

г. Калининград, Московский проспект, д. 253,  
офис 4

ООО "ИНКОР"

610030, Российская Федерация,

г. Киров, ул. Павла Корчагина, д. 1Б

ООО "ОПТИМА"

620030, Российская Федерация,

г. Екатеринбург, ул. Карьерная д. 2, Помеще-  
ние 1

ООО "ТЕХНОТОРГ"

660112, Российская Федерация,

г. Красноярск, ул. Парашютная, д. 15

ООО "ЛЕСОТЕХНИКА"

664540, Российская Федерация,

с. Хомутово, ул. Чапаева, д. 1, оф. 39

### УКРАЇНА

ТОВ «Андреас Штіль»

вул. Антонова 10, с. Чайки

08135 Київська обл., Україна

### БІЛАРУСЬ

ООО «ПИЛАКОС»

ул. Тимирязева 121/4 офис 6

220020 Минск, Беларусь

УП «Беллесэкспорт»

ул. Скрыганова 6.403

220073 Минск, Беларусь

### КАЗАХСТАН

ИП «ВОРОНИНА Д.И.»

пр. Райымбека 312

050005 Алматы, Казахстан

### КИРГИЗСТАН

ОсОО «Муза»

ул. Киевская 107

720001 Бишкек, Киргизия

### АРМЕНИЯ

ООО «ЮНИТУЛЗ»

ул. Г. Парпеци 22

0002 Ереван, Армения

## Мазмұны

1	Сөз басы.....	150
2	Осы Пайдалану нұсқаулығы туралы ақпарат.....	150

3	Шолу.....	150
4	Қауіпсіздік техникасы ережелері.....	151
5	Сыпырғыш құрылғыны пайдалануға дайындау.....	154
6	Сыпырғыш құрылғыны құрастыру.....	154
7	Сыпырғыш құрылғымен жұмыс істеу... ..	155
8	Жұмыс аяқталғаннан кейін.....	156
9	Тасымалдау.....	156
10	Сақтау шарттары.....	157
11	Тазарту.....	157
12	Қызмет көрсету.....	157
13	Жөндеу.....	158
14	Ақаулықтарды көтіру.....	158
15	Техникалық сипаттамалар.....	158
16	Қосалқы бөлшек (жинақтаушы) және құрал-жабдықтар.....	159
17	Көдеге жарату.....	159
18	Мөкөнжайлар.....	159

## 1 Сөз басы

Қымбатты сатып алушылар,

STIHL таңдағаныңыз үшін қуаныштымыз. Біз өзіміздің жоғары сапалы өнімдерімізді клиенттеріміздің қажеттіліктеріне сәйкес әзірлейміз және өндіреміз. Тіпті төтенше жүктемелердің өзінде жоғары дәрежелі сенімділікке ие өнімдер осылай жасалады.

STIHL компаниясы да қызмет көрсетудегі жоғары сапаны жақтайды. Біздің мамандандырылған дилерлеріміз білікті кеңес береді және оқытады, сондай-ақ жан-жақты техникалық қолдау көрсетеді.

STIHL компаниясы табиғатқа өзінің ұқыпты мен жауапты көзқарасы туралы ашыла мәлімдейді. Осы пайдалану жөніндегі нұсқаулық сіздің STIHL бұйымыңызды сенімді және экологиялық күйінде ұзақ мерзім бойы пайдалануға мүмкіндік береді.

Сеніміңіз үшін сізге алғыс білдіреміз және STIHL өнімдерінен көп ләззат алуыңызды тілейміз.

*N. S. Still*

Д-р. Николас Штиль

**МАҢЫЗДЫ ҚОЛДАНУДЫҢ АЛДЫНДА ОҚЫП ШЫҒЫҢЫЗ ЖӘНЕ САҚТАП ҚОЙЫҢЫЗ.**

## 2 Осы Пайдалану нұсқаулығы туралы ақпарат

### 2.1 Қолданылатын құжаттар

Жергілікті қауіпсіздік техникасының ережелері қолданылады.

### 2.2 Мәтіндегі ескертулердің таңбаламасы



**Сақтандыру**

- Ескерту, ауыр жарақат келтіруі немесе өлімге себеп болуы мүмкін қауіптілікті көрсетеді.
  - ▶ Аталған шаралар, күрделі жарақаттан немесе өлімнен құтылуға көмектеседі.

*Нұсқау*

- Ескерту, мүліктік нұқсан келтіруі мүмкін қауіптілікті көрсетеді.
  - ▶ Аталған шаралар, мүлікке нұқсан келтіруден құтылуға көмектеседі.

### 2.3 Мәтіндегі нышандар



Бұл нышан осы Пайдалану нұсқаулығындағы бір тарауға қатысты болып келеді.

## 3 Шолу

### 3.1 Сыпырғыш құрылғы

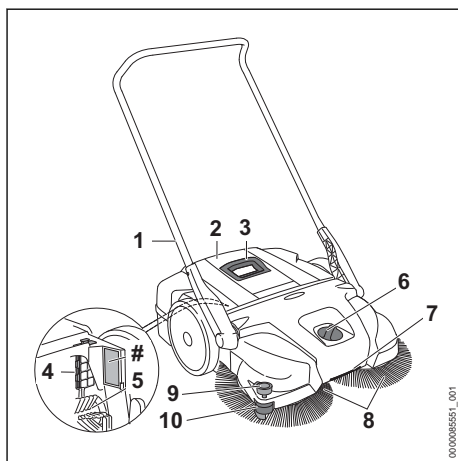

000026551\_001

**1 Итергіш тұтқа**

Итергіш тұтқа сыпырғыш құрылғыны ұстап тұруға және бағыттау үшін қолданылады.

**2 Контейнер**

Контейнер кірді ұстайды.

**3 Сап**

Тұтқа контейнерді алуға және тасуға арналған.

**4 Ауа сүзгіші**

Ауа сүзгісі сорылатын ауаны тазартады.

**5 Сыпырғыш білік**

Сыпырғыш білік кірді контейнерге жібереді.

**6 Айналмалы қосқыш**

Айналмалы қосқыш айналмалы дискілі сыпырғыштың биіктігін реттеу үшін қолданылады.

**7 Тасымалдау иінтірегі**

Тасымалдау иінтірегі сыпырғыш құрылғыны тасуға арналған.

**8 Айналмалы дискілі сыпырғыш**

Айналмалы дискілі сыпырғыш кірді сыпырады.

**9 Кергіш ролик**

Кергіш ролик сыпырғыш құрылғысын қабырғалар немесе жиектер бойымен бағыттайды.

**10 Қысқыш тақта**

Ұстап тұрған құрылғы айналмалы дискілі сыпырғыш қылшықтарын еденге басады.

**# Машина нөмірі бар паспорт тақтайшасы****3.2 Таңбалар**

Таңбалар сыпырғыш құрылғыда болуы және мыналарды білдіруі мүмкін:



Қысу күші жоғары.



Қысу күші төмен.



Қысу күшін арттыру үшін осы бағытпен бұраңыз.



Өнімді тұрмыстық қоқыспен бірге тастамаңыз.

**4 Қауіпсіздік техникасы ережелері****4.1 Ескерту белгілері**

Сыпырғыш құрылғыдағы ескерту белгілері мынаны білдіреді:



Қауіпсіздік техникасы ережелері мен тиісті шараларды сақтаңыз.



Қолдану нұсқаулығын оқып шығыңыз, түсініңіз және сақтап қойыңыз.

**4.2 Мақсатына сай қолдану**

STIHL KG 770.0 сыпырғыш құрылғысы тегіс және қатты беттердегі жол қоқысын, жапырақтарды, шөптерді, қағазды және ұқсас материалдарды кетіруге арналған.

STIHL KG 770.0 сыпырғыш құрылғысы сыпыруға арналмаған:

- Сұйықтықтар, қышқылдар немесе еріткіштер
- Ауру қоздырғыштары мен зеңі бар қарапайым және жарылғыш шаңдары
- Жанғыш бөлшектер, жанып жатқан күлд, тұтанып тұрған темек және ұқсас материалдары

Жаңбыр жауған кезде, сондай-ақ дымқыл немесе өте ылғалды ортада жұмыс істеу үшін сыпырғыш құрылғысын пайдаланбаңыз.

Сыпырғыш құрылғысын жаңбырдың астында қалдырмаңыз.

Құрылғы коммерциялық мақсатта пайдалануға жарамды.

Жарылу қаупі бар аймақтарды сыпырғыш құрылғысын пайдаланбаңыз.

**▲ Сақтандыру**

- Егер сыпырғыш құрылғы мақсаты бойынша қолданылмаса, адамдар зардап шегуі немесе қайтыс болуы, сондай-ақ оларға материалдық зиян келтірілуі мүмкін.
  - ▶ Сыпырғыш құрылғыны осы қолдану нұсқаулығында сипатталғандай қолданыңыз.

**4.3 Пайдаланушыларға қойылатын талаптар****▲ Сақтандыру**

- Үйретілмеген пайдаланушылар сыпырғыш құрылғысының қауіптілігін тани немесе бағалай алмауы мүмкін. Пайдаланушы немесе басқа адамдар ауыр жарақат алуы немесе қайтыс болуы мүмкін.



Қолдану нұсқаулығын оқып шығыңыз, түсініңіз және сақтап қойыңыз.

- ▶ Егер сыпырғыш құрылғы басқа тұлғаға берілсе: қолдану нұсқаулығын қоса беріңіз.

- ▶ Пайдаланушы келесі талаптарды қанағаттандыратынына көз жеткізіңіз:
  - Пайдаланушы шаршаған емес.
  - Пайдаланушы сыпырғыш құрылғысын физикалық тұрғыдан, сезім деңгейінде және ойлау қабілеті жағынан басқаруға және онымен жұмыс істеуге қабілетті болуы тиіс. Пайдаланушы физикалық, сенсорлық немесе ақыл-ойы шектеулі болса, онымен жауапты адамның бақылауымен немесе басшылығымен ғана жұмыс істей алады.
  - Пайдаланушы сыпырғыш құрылғының қауіптілігін анықтай және бағалай алады.
  - Пайдаланушы көмелетке толған тұлға болып табылады немесе пайдаланушы ұлттық ережелерге сәйкес бақылаумен кәсіби даярлықтан өткен.
  - Пайдаланушы сыпырғыш құрылғысын бірінші рет пайдаланудың алдында STIHL мамандандырылған дилеріне немесе құзыретті тұлғаға барып, білім алды.
  - Пайдаланушы алкоголь, дәрі-дәрмек немесе есірткі әсерінде емес.
- ▶ Кез келген күмән туындаған жағдайда: STIHL мамандандырылған дилеріне жүгініңіз.

#### 4.4 Киім мен жабдық

### ▲ Сақтандыру

- Жұмыс істеген кезде шаң көтерілуі мүмкін. Дем жұтылатын шаң денсаулыққа зиян келтіруге және аллергиялық реакцияларды тудыру мүмкін.
  - ▶ Шаңға қарсы маска тағыңыз.
- Қолайсыз киім сыпырғыш құрылғыда оралып қалуы мүмкін. Тиісті киім кимеген пайдаланушылар ауыр жарақат алуы мүмкін.
  - ▶ Тығыз тиіп тұратын киім кию.
  - ▶ Мойнорағыштар мен өшекейлерді алып тастаңыз.
- Тазарту немесе техникалық қызмет көрсету барысында пайдаланушы айналмалы дискілі сыпырғыш немесе сыпырғыш білікпен жанасуы мүмкін. Пайдаланушы жарақат алуы мүмкін.
  - ▶ Төзімді материалдан жасалған жұмыс қолғаптарын киіңіз.

- Егер пайдаланушы сай келемейтін аяқ киімді кесе, ол тайғанауы мүмкін. Пайдаланушы жарақат алуы мүмкін.
  - ▶ Тайғанамайтын табаны бар берік жабық аяқ киімді киіңіз.

#### 4.5 Жұмыс көңістігі және қоршаған орта

### ▲ Сақтандыру

- Бөтен тұлғалар, балалар және жануарлар сыпырғыш құрылғыдан туындайтын қауіптілікті байқамай оны бағаламауы мүмкін. Бөгде адамдар, балалар және жануарлар ауыр жарақат алуы мүмкін.
  - ▶ Бөтен адамдар, балалар мен жануарлар жұмыс учаскесінен алшақ жерде болуы тиіс.
  - ▶ Сыпырғыш құрылғыны қараусыз қалдырмаңыз.
  - ▶ Сыпырғыш құрылғы балалардан алыс болғанына көз жеткізу керек.

#### 4.6 Қауіпсіз күй

- Егер келесі шарттар сақталса, сыпырғыш құрылғы қауіпсіз күйде болады:
- Сыпырғыш құрылғы зақымдалмаған.
  - Сыпырғыш құрылғы таза және құрғақ.
  - Контейнер дұрыс орнатылған.
  - Сыпырғыш құрылғыда түпнұсқалы STIHL керек-жабдықтар орнатылған.
  - Керек-жабдықтар дұрыс орнатылған.

### ▲ Сақтандыру

- Қауіпсіз емес күйде толықтырушы бөлшектер дұрыс жұмыс істемеуі және қауіпсіздік қондырғысының күші әрекет етпеуі мүмкін. Адамдар ауыр жарақат алуы немесе қайтыс болуы мүмкін.
  - ▶ Зақымдалмаған сыпырғыш құрылғымен жұмыс жасаңыз.
  - ▶ Егер сыпырғыш құрылғы кір немесе ылғалды болса: сыпырғыш құрылғыны тазартыңыз және келтіріңіз.
  - ▶ Сыпырғыш құрылғыны өзгертпеңіз.
  - ▶ Осы сыпырғыш құрылғыға түпнұсқалы STIHL керек-жабдықтарын орнатыңыз.
  - ▶ Контейнерді осы қолдану нұсқаулығында сипатталғандай орнатыңыз.
  - ▶ Құрал-жабдықтарды сипаттамаға сәйкес орнату қажет, ол осы қолдану нұсқаулығында немесе осындай керек-жабдықтарға арналған қолдану нұсқаулығында бар.
  - ▶ Сыпырғыш құрылғысының саңылауларына заттар салмаңыз.



- ▶ Тозған немесе бұзылған көрсеткіш тақтайшаларды ауыстырыңыз.
- ▶ Кез келген күмән туындаған жағдайда: STIHL мамандандырылған дилеріне жүгініңіз.
- ▶ Сыпырғыш құрылғысын тек тегіс жерге қойып, оны айналып кетпес үшін бекітіңіз.

## 4.7 Жұмыс

### ▲ Сақтандыру

- Пайдаланушы белгіленген жағдайларда жұмысқа шоғырлана алмайды. Пайдаланушы сүрініп кетуі, құлауы және ауыр жарақат алуы мүмкін.
  - ▶ Жұмысты байыпты және тиянақты түрде атқарыңыз.
  - ▶ Егер жарықтандыру шарттары және көріну дәрежесі нашар болса: сыпырғыш құрылғысымен жұмыс жасамаңыз.
  - ▶ Сыпырғыш құрылғысымен жалғыз жұмыс істеңіз.
  - ▶ Кедергілерден сақ болыңыз.
  - ▶ Еденде тұрып жұмыс істеңіз және тепе-теңдікті сақтаңыз.
  - ▶ Шаршағандық белгілері болса: жұмыста үзіліс жасаңыз.
- Айналмалы дискілі сыпырғыштар мен сыпырғыш білік пайдаланушыны кесіп кетуі мүмкін. Пайдаланушы ауыр жарақат алуы мүмкін.
  - ▶ Айналмалы дискілі сыпырғыштар мен сыпырғыш білікті ұстамаңыз.
  - ▶ Егер Айналмалы дискілі сыпырғыштар немесе сыпырғыш білік қандай да бір затпен бұғатталған болса: жұмысты тоқтатып, затты алып тастаңыз.
- Егер сыпырғыш құрылғы жұмыс істеген кезде өзгерсе немесе әдеттен тыс болса, сыпырғыш құрылғы қауіпті күйде болуы мүмкін. Адамдар ауыр жарақат алуы және оларға материалдық нұқсан келтірілуі мүмкін.
  - ▶ Жұмысты аяқтап, STIHL мамандандырылған дилеріне жүгініңіз.
- Жұмыс барысында заттармен, құрылыс ағаштарымен немесе стеллаждармен, соқтығысуына жол бермеңіз. Олар немесе заттар құлап кетуі мүмкін. Пайдаланушы ауыр жарақат алуы, сондай-ақ материалдық нұқсан келтірілуі мүмкін.
  - ▶ Заттарды, құрылыс ағаштарын немесе стеллаждарды соқпаңыз.
- Егер сыпырғыш құрылғы көлбеу жерде тұрса, айналып кетуі мүмкін. Адамдар жарақат алуы және материалдық шығын болуы мүмкін.

## 4.8 Тасымалдау

### ▲ Сақтандыру

- Сыпырғыш құрылғыны тасымалдау кезінде, ол төңкеріліп қалуы немесе жылжып кетуі мүмкін. Адамдар жарақат алуы және материалдық шығын болуы мүмкін.
  - ▶ Сыпырғыш құрылғыны бекіту белбеуімен, белдікпен немесе торқапшығымен төңкерілмейтіндей және жылжымайтындей етіп бекіту керек.
- Контейнердегі тұтқа сыпырғыш құрылғысын тасуға емес, контейнерді алып тастауға және тасуға арналған. Егер сыпырғыш құрылғысы контейнердің тұтқасына қойылса, контейнер кездейсоқ шығып кетуі мүмкін, бұл мүлікке зақым келтіруі мүмкін.
  - ▶ Сыпырғыш құрылғысын осы нұсқаулықта сипатталғандай етіп тасыңыз.

## 4.9 Сақтау шарттары

### ▲ Сақтандыру

- Балалар сыпырғыш құрылғының қауіптілігін түсінбеуі және оған мән бермеуі мүмкін. Балалар ауыр жарақат алуы мүмкін.
  - ▶ Сыпырғыш құрылғысын балалардан алшақ жерде сақтаңыз.
- Сыпырғыш құрылғыдағы металл компоненттері ылғалдың өсерінен тоттануы мүмкін. Сыпырғыш құрылғы зақымдалуы мүмкін.
  - ▶ Сыпырғыш құрылғыны таза және құрғақ күйде сақтаңыз.
- Итергіш тұтқасы бақыланбайтын түрде бүгілуі мүмкін және дене бөліктері итергіш тұтқа мен корпус арасында қысылып қалуы мүмкін. Адамдар жарақат алуы мүмкін.

- ▶ Итергіш тұтқаның айналмалы аймағын ұстамаңыз.
- Сынған немесе майысқан қылшық біржолата деформациялануы мүмкін.
  - ▶ Сыпырғыш құрылғыны айналмалы дискілі сыпырғыштың қылшықтары бүгіліп қалмайтындай немесе деформацияланбайтындай етіп сақтаңыз.

#### 4.10 Тазалау, қызмет көрсету және жөндеу

### ▲ Сақтандыру

- Күйдіретін тазартқыш құралдар, су ағынын немесе өткір заттарды қолдану арқылы сыпырғыш құрылғыны бүлдіруі мүмкін. Егер сыпырғыш құрылғы тиісінше тазартылмаған болса, онда толықтырушы бөлшектер дұрыс жұмыс істемеуі және қауіпсіздік қондырғысының күші әрекет етпеуі мүмкін. Адамдар ауыр жарақат алуы мүмкін.
  - ▶ Сыпырғыш құрылғыны осы қолдану нұсқаулығында сипатталғандай тазалаңыз.
- Егер сыпырғыш құрылғыға тиісінше қызмет көрсетілмесе немесе жөнделмеген болса, онда толықтырушы бөлшектер дұрыс жұмыс істемеуі және қауіпсіздік қондырғысының күші әрекет етпеуі мүмкін. Адамдар ауыр жарақат алуы немесе қайтыс болуы мүмкін.
  - ▶ Сыпырғыш құрылғыға өз бетінше қызмет көрсетуге немесе жөндеуге болмайды.
  - ▶ Егер сыпырғыш құрылғыға техникалық қызмет көрсету немесе жөндеу қажет болса: STIHL мамандандырылған дилеріне хабарласыңыз.

## 5 Сыпырғыш құрылғыны пайдалануға дайындау

### 5.1 Сыпырғыш құрылғыны пайдалануға дайындау

Жұмыстарды бастамас бұрын келесі қадамдарды орындау керек:

- ▶ Келесі толықтырушы бөлшектер қауіпсіз күйде екеніне көз жеткізіңіз:
  - Сыпырғыш құрылғы, **11** 4.6.
- ▶ Сыпырғыш құрылғыны тазарту, **11** 11.1.
- ▶ Итергіш тұтқаны орнату, **11** 6.1.
- ▶ Айналмалы дискілі сыпырғыштың биіктігін реттеңіз, **11** 7.2.

### 5 Сыпырғыш құрылғыны пайдалануға дайындау

- ▶ Егер көрсетілген қадамдарды орындау мүмкін болмаса: сыпырғыш құрылғыны пайдаланбаңыз және STIHL мамандандырылған дилеріне хабарласыңыз.

## 6 Сыпырғыш құрылғыны құрастыру

### 6.1 Итергіш тұтқаны орнату

Итергіш тұтқа 2 күйде орнатылуы мүмкін және пайдаланушының бойына қарай орнатылуы мүмкін.

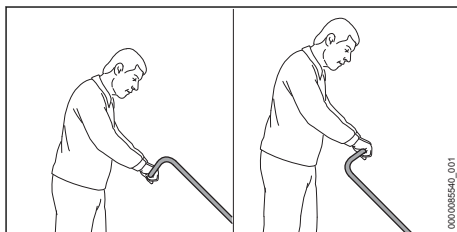

- ▶ Итергіш тұтқаны пайдаланушының бойына қарай туралаңыз.

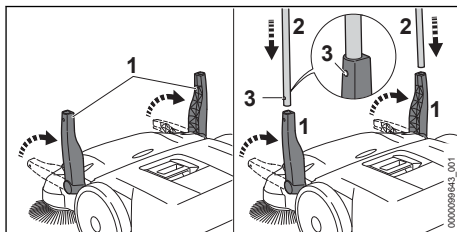

- ▶ Екі ұстағышты (1) тік күйге қойыңыз
- ▶ Итергіш тұтқаны (2) ұстағыштарға (1) бір уақытта салыңыз.
- Бекіткіш серіппелерді (3) бекіткен кезде тиісті дыбыс естіледі.

## 7 Сыпырғыш құрылғымен жұмыс істеу

### 7.1 Сыпырғыш құрылғыны ұстау және жүргізу

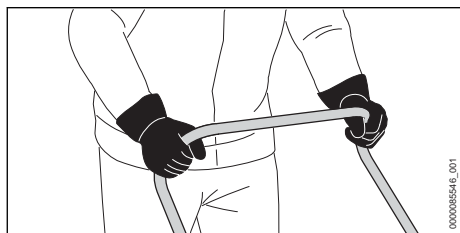

- ▶ Бас бармағыңыз итергіш тұтқаны ұстап тұру үшін итергіш тұтқаны екі қолыңызбен ұстаңыз.

### 7.2 Айналмалы дискілі сыпырғыштың биіктігін реттеңіз

Айналмалы дискілі сыпырғыштың биіктігін қолдануға байланысты 7 позицияда орнатуға болады.

- 1-Қадам және 2-Қадам: тегіс қабаттар үшін
- 3-Қадам және 4-Қадам: тегіс емес қабаттар, дымқыл жапырақтар немесе құм үшін
- 5-Қадам және 7-Қадам: тозған қылшықтарды қалпына келтіру үшін

Айналмалы дискілі сыпырғыштың қылшықтары бар болғаны қабатқа сәл қысылып тұруы керек. Шамадан тыс қысу күші тозуды арттырады.

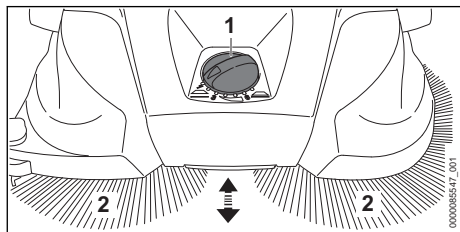

- ▶ Айналмалы қосқышты (1) дұрыс күйде орнатыңыз. Айналмалы дискілі сыпырғыштың қылшықтары (2) бар болғаны қабатқа сәл қысылып тұрады.

### 7.3 Сыпыру

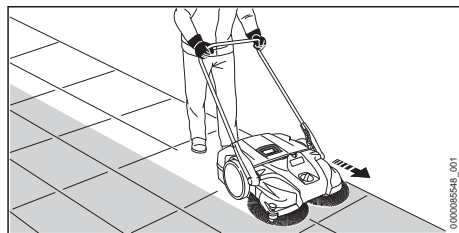

- ▶ Сыпырғыш құрылғысын алға қарай баяу және сақтықпен жылжытыңыз.
- ▶ Жылдамдықты қоршаған ортаға бейімдеңіз.
- ▶ Итергіш тұтқаны сәл басу арқылы 2-3 см-лік аздаған кедір-бұдыр жерлерді еңсеруге болады.

### 7.4 Контейнерді босатыңыз

STIHL контейнерді тек ашық ауада босатуды ұсынады.

Кір бүйірден сыртқа қарай шығып жатса, контейнер толып кеткендігін көрсетеді.

Жұмысты жалғастыру үшін, контейнердегі кірді артқа қарай төңкеру мақсатымен сыпырғыш құрылғыны алдынан сәл көтеріңіз. Осылайша, контейнердің сыйымдылығын қолдану жақсы болады.

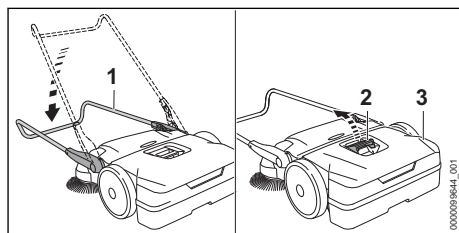

- ▶ Итергіш тұтқаны (1) төмен қарай қайырыңыз
- ▶ Тұтқаны (2) жоғары тартыңыз.
- ▶ Контейнерді (3) алыңыз және босатыңыз.

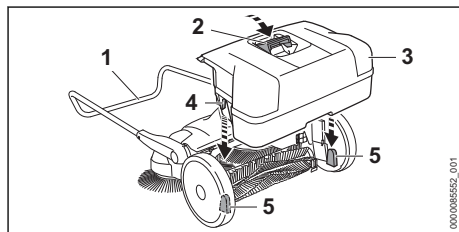

- ▶ Контейнердегі (3) ойықтар (4) сыпырғыш құрылғыдағы тесіктерге (5) сәйкес болатындай етіп, контейнерді (3) сыпырғыш құрылғыға салыңыз.
- ▶ Тұтқаны (2) төмен қарай басыңыз.
- ▶ Итергіш тұтқаны (1) жоғары қарай қайырыңыз.

## 8 Жұмыс аяқталғаннан кейін

### 8.1 Жұмыс аяқталғаннан кейін

- ▶ Контейнерді алыңыз және босатыңыз.
- ▶ Егер сыпырғыш құрылғы ылғалды болса: сыпырғыш құрылғыны кептіріңіз.
- ▶ Сыпырғыш құрылғыны тазарту.
- ▶ Айналмалы дискілі сыпырғыш пен сыпырғыш білікті тазарту.

## 9 Тасымалдау

### 9.1 Сыпырғыш құрылғыны тасымалдау

#### Сыпырғыш құрылғыны жылжытыңыз

- ▶ Сыпырғыш құрылғыны алға қарай баяу және сақтықпен жылжытыңыз.

#### Сыпырғыш құрылғыны тасу

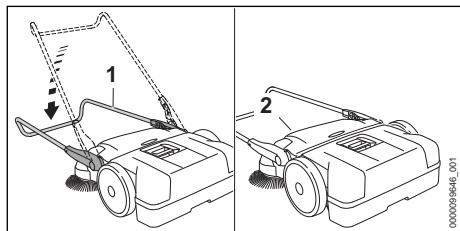

- ▶ Итергіш тұтқаны (1) төмен қарай қайырыңыз.
- ▶ Сыпырғыш құрылғыны тасымалдау иінтірегінен (2) ұстап, тік күйге қойыңыз.



- ▶ Сыпырғыш құрылғыны тасымалдау иінтірегінен ұстап тасу керек айналмалы

дискілі сыпырғыштың қылшықтары оператордың шанағына қарай бағытталған.

### Сыпырғыш құрылғыны көлік құралымен тасымалдау

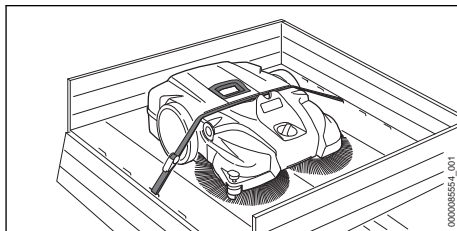

- ▶ Егер сыпырғыш құрылғы тасымалдау кезінде орынды үнемдеуге арналған болса:
  - ▶ Ұстағышпен итергіш тұтқа алыңыз.
- ▶ Көлікте сыпырғыш құрылғысын, айналмалы дискілі сыпырғыштың қылшықтары майыспайтындай етіп орналастырыңыз.
- ▶ Керме белбеуімен сыпырғыш құрылғысын контейнер және корпустың арасына бекітіңіз.
- ▶ Сыпырғыш құрылғының төңкерілмейтіндігіне және жылжымайтындығына көз жеткізу үшін сыпырғыш құрылғыны бекітіңіз.

### Ұстағышпен итергіш тұтқасын алыңыз

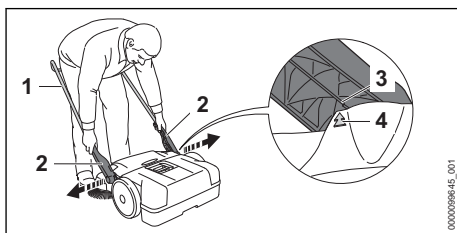

- ▶ Итергіш тұтқасын (1) 45 градус бұрышқа қойыңыз.
- ▶ Корпустағы көрсеткілер (4) ұстағыштағы (2) тіреуішпен (3) тураланған.
- ▶ Ұстағышты (2) аздап тартып, алыңыз.

### Ұстағышпен итергіш тұтқаны орнатыңыз

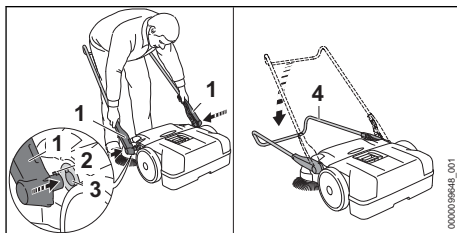

- ▶ Ұстағышты (1) сәл тартып, ұстаңыз.
- ▶ Бекіту құлақшаларын (2) бекітпелердің (3) ойығына салыңыз.
- ▶ Итергіш тұтқаны (4) толығымен төмен қарай қайырыңыз.  
Итергіш тұтқаны (4) бекіткен кезде тиісті дыбыс естіледі.

## 10 Сақтау шарттары

### 10.1 Сыпырғыш құрылғысын сақтау шарттары

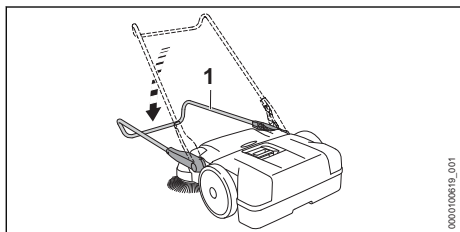

- ▶ Итергіш тұтқаны (1) толығымен төмен қарай қайырыңыз.

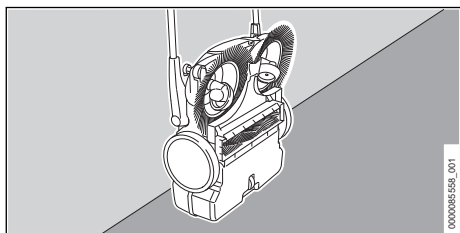

- ▶ Сыпырғыш құрылғыны тігінен орнатыңыз және оны құлаудан қорғап бекітіңіз.
- ▶ Итергіш тұтқаны кездейсоқ аударылып қалмас үшін бекітіңіз.
- ▶ Сыпырғыш құрылғыны келесі шарттар орындалатындай етіп сақтаңыз:
  - Сыпырғыш құрылғы төңкерілмейді және жылжымайды.
  - Сыпырғыш құрылғы балалардан алшақ жерде орналасқан.
  - Сыпырғыш құрылғы таза және құрғақ.

## 11 Тазарту

### 11.1 Сыпырғыш құрылғыны тазарту

- ▶ Пластмассалық бөлшектерді ылғалды шүберекпен тазарту керек.
- ▶ Желдеткіш саңылау тесіктерін қылшақпен тазалаңыз.

### 11.2 Айналмалы дискілі сыпырғыш пен сыпырғыш білікті тазарту

- ▶ Айналмалы дискілі сыпырғыш пен сыпырғыш білік бітеліп қалса: Ісінген немесе кептеліп қалған бөгде заттарды ақырын алып тастаңыз.
- ▶ Айналмалы дискілі сыпырғыш пен сыпырғыш білікті дымқыл шүберекпен тазалаңыз.

### 11.3 Ауа сүзгісін тазалау

- ▶ Контейнерді алыңыз.

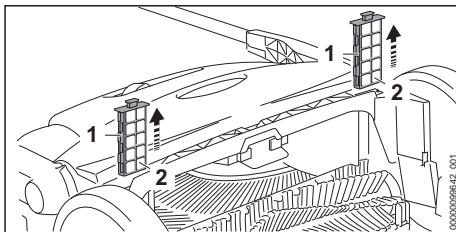

- ▶ Ауа сүзгісін (1) бағыттағыштардан шығарыңыз
- ▶ Көбік кірістіргіштерді (2) алыңыз.
- ▶ Көбік кірістіргіштерді (2) жылы ағынды сумен шайыңыз.
- ▶ Егер ауа сүзгісі (1) зақымдалынса: ауа сүзгісін (1) ауыстыру.
- ▶ Көбік кірістіргіштерді (2) ауада кептіріңіз.
- ▶ Көбік кірістіргішін (2) ауа сүзгісіне (1) салыңыз.
- ▶ Ауа сүзгісін (1) сыпырғыш құрылғыдағы бағыттағыштарға салыңыз.

## 12 Қызмет көрсету

### 12.1 Майысқан қылшықты түзетіңіз

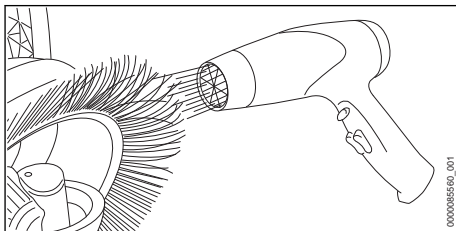

- ▶ Қылшықтарды шаш кептіргішпен ақырын қыздырып, түзетіңіз.

**Нұсқау**

- Қылшықтар шамадан тыс температура, ыстық ауа немесе ашық оттың әсерінен зақымдалуы мүмкін.
  - ▶ Қылшықтарды түзету үшін жылы ауа үрлегішін пайдаланыңыз.

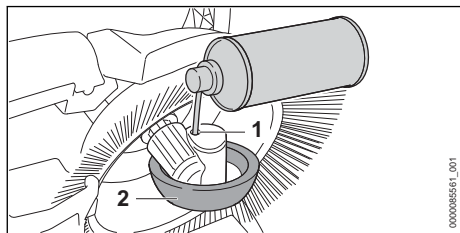
**12.2 Берілісті майлаңыз****14 Ақаулықтарды кетіру****14.1 Сыпырғыш құрылғыдағы ақаулықтарды кетіру**

Ақаулық	Сәбәбі	Жою тәсілдері
Сыпырғыш құрылғыны орнынан жылжыту қиын.	Айналмалы дискілі сыпырғыш, сыпырғыш білік немесе дөңгелектер бітеліп қалған.	▶ Айналмалы дискілі сыпырғышты, сыпырғыш білікті және дөңгелекті бітеліп қалудан босатыңыз.
	Айналмалы дискілі сыпырғыштың қысу күші тым жоғары.	▶ Айналмалы дискілі сыпырғыштың биіктігін реттеңіз, <b>7.2</b> .
	Бәсеңдеткіш бөлшектерінің жүрісі қиындатылған.	▶ Берілісті майлаңыз, <b>12.2</b> .
Бүйірінен кір шығады.	Контейнер толып кеткен.	▶ Контейнерді босатыңыз.
Тазалау өнімділігі тым төмен.	Контейнер толы немесе контейнердегі кір тым ауыр.	▶ Контейнерді босатыңыз.
	Айналмалы дискілі сыпырғыш немесе сыпырғыш білік тозған.	▶ Айналмалы дискілі сыпырғышты немесе сыпырғыш білікті ауыстырыңыз.

**15 Техникалық сипаттамалар****15.1 KG 770.0 сыпырғыш құрылғы**

- Теориялық тазалау өнімділігі: 2900 м<sup>2</sup>/сағ
- Контейнердің ең көп мөлшері: 40 л
- Салмағы: 13 кг

**15.2 REACH**

REACH дегеніміз химикаттарды тіркеуге, бағалауға және жіберуге арналған ЕҚ қаулысы дегенді білдіреді.

REACH қаулысын орындауға арналған ақпарат төменде келтірілген [www.stihl.com/reach](http://www.stihl.com/reach) көрсетілген.

- ▶ Сыпырғыш құрылғыны тік күйге қойыңыз.
- ▶ Дөңгелектің (2) корпусындағы саңылау (1) арқылы алкоголь негізіндегі силиконды бүріккішті шашыңыз.

**13 Жөндеу****13.1 Сыпырғыш құрылғыны жөндеу**

Пайдаланушы сыпырғыш құрылғыға өзі қызмет көрсетіп, оны өзі жөндей алмайды.

- ▶ Егер сыпырғыш құрылғы, айналмалы дискілі сыпырғыш пен сыпырғыш білік зақымдалған болса: сыпырғыш құрылғыны пайдаланбаңыз және STIHL мамандандырылған дилеріне хабарласыңыз.

**15.3 Белгіленген қызмет ету мерзімі**

Толықтай белгіленген қызмет ету мерзімі 30 жылға дейін құрайды.

Белгіленген қызмет ету мерзімінде қолдану нұсқаулығының талаптарына сәйкес жүйелі түрде техникалық қызмет және күтім көрсету өткізіледі.

## 16 Қосалқы бөлшек (жинақтаушы) және құрал-жабдықтар

### 16.1 Қосалқы бөлшектер және құрал-жабдықтар

**STIHL** Бұл нысандар STIHL түпнұсқалы қосалқы бөлшектері мен STIHL түпнұсқалы құрал-жабдықтарын білдіреді.

STIHL компаниясы STIHL түпнұсқалы қосалқы бөлшектері мен STIHL түпнұсқалы құрал-жабдықтарын қолдануды ұсынады.

Нарықты ағымдағы зерттеуге қарамастан, STIHL компаниясы басқа өндірушілердің қосалқы бөлшектері мен керек-жарақтарын, олардың сенімділігін, қауіпсіздігі мен жарамдылығын бағалай алмайды, осыған байланысты STIHL компаниясы оларды пайдалану үшін жауапкершілікті көтермейді.

STIHL түпнұсқалы қосалқы бөлшектері және STIHL түпнұсқалы құрал-жабдықтары STIHL мамандандырылған дилері тарапынан жеткізіледі.

## 17 Көдеге жарату

### 17.1 Сыпырғыш құрылғыны көдеге жарату

Көдеге жарату туралы ақпаратты жергілікті әкімшіліктен немесе мамандандырылған STIHL мамандандырылған дилерінен алуға болады.

Дұрыс емес көдеге жарату денсаулыққа зиян келтіруі және қоршаған ортаны ластауы мүмкін.

- ▶ STIHL өнімдерін қаптамасымен бірге жергілікті ережелерге сәйкес қайта өңдеу үшін тиісті жинау орнына апарыңыз.
- ▶ Тұрмыстық қоқыспен бірге лақтырмаңыз.

## 18 Мекенжайлар

### 18.1 STIHL штаб-пәтері

ANDREAS STIHL AG & Co. KG  
Badstrasse 115  
71336, Вайблинген  
Германия

### 18.2 STIHL еншілес кәсіпорындары

#### РЕСЕЙ ФЕДЕРАЦИЯСЫ

РОССИЙСКАЯ ФЕДЕРАЦИЯ  
ООО "АНДРЕАС ШТИЛЬ МАРКЕТИНГ"  
наб. Обводного канала, дом 60, литера А,  
помещ. 1-Н, офис 200  
192007 Санкт-Петербург, Россия  
Горячая линия: +7 800 4444 180  
Эл. почта: info@stihl.ru

#### УКРАИНА

ТОВ «Андреас Штіль»  
вул. Антонова 10, с. Чайки  
08135 Київська обл., Україна  
Телефон: +38 044 393-35-30  
Факс: +380 044 393-35-70  
Гаряча лінія: +38 0800 501 930  
E-mail: info@stihl.ua

### 18.3 STIHL өкілдіктері

#### БЕЛАРУСЬ

Өкілдік  
ANDREAS STIHL AG & Co. KG  
К. Цеткин к-сі, 51-11а  
220004, Минск қ-сы, Беларусь  
Шұғыл желі: +375 17 200 23 76

#### ҚАЗАҚСТАН

Өкілдік  
ANDREAS STIHL AG & Co. KG  
Шагабутдинов к-сі, 125А үй, 2-кеңсе  
050026, Алматы қ-сы, Қазақстан  
Шұғыл желі: +7 727 225 55 17

### 18.4 STIHL импорттаушылары

#### РЕСЕЙ ФЕДЕРАЦИЯСЫ

ООО «ШТИЛЬ ЗЮДВЕСТ»  
350000, Российская Федерация,  
г. Краснодар, ул. Западный обход, д. 36/1

ООО «ФЛАГМАН»  
194292, Российская Федерация,  
г. Санкт-Петербург, 3-ий Верхний переулоч, д.  
16 литер А, помещение 38

ООО «ПРОГРЕСС»  
107113, Российская Федерация,  
г. Москва, ул. Маленковская, д. 32, стр. 2

ООО «АРНАУ»  
236006, Российская Федерация,

г. Калининград, Московский проспект, д. 253,  
офис 4

ООО «ИНКОР»  
610030, Российская Федерация,  
г. Киров, ул. Павла Корчагина, д. 1Б

ООО «ОПТИМА»  
620030, Российская Федерация,  
г. Екатеринбург, ул. Карьерная д. 2,  
Помещение 1

ООО «ТЕХНОТОРГ»  
660112, Российская Федерация,  
г. Красноярск, ул. Парашютная, д. 15

ООО «ЛЕСОТЕХНИКА»  
664540, Российская Федерация,  
с. Хомутово, ул. Чапаева, д. 1, оф. 39

#### УКРАИНА

ТОВ «Андреас Штіл»  
вул. Антонова 10, с. Чайки  
08135 Київська обл., Україна

#### БЕЛАРУСЬ

ООО «ПИЛАКОС»  
ул. Тимирязева 121/4 офис 6  
220020 Минск, Беларусь

УП «Беллесэкспорт»  
ул. Скрыганова 6.403  
220073 Минск, Беларусь

#### ҚАЗАҚСТАН

ИП «ВОРОНИНА Д.И.»  
пр. Райымбека 312  
050005 Алматы, Казахстан

#### ҚЫРҒЫЗСТАН

ОсОО «Муза»  
ул. Киевская 107  
720001 Бишкек, Киргизия

#### АРМЕНИЯ

ООО «ЮНИТУЛЗ»  
ул. Г. Парпеци 22  
0002 Ереван, Армения

### Πίνακας περιεχομένων

1	Πρόλογος.....	160
2	Πληροφορίες σχετικά με αυτό το εγχειρίδιο οδηγιών.....	160

3	Περιεχόμενα.....	161
4	Προφυλάξεις ασφαλείας.....	161
5	Προετοιμασία του σαρώθρου χειρός για χρήση.....	164
6	Συναρμολόγηση σαρώθρου χειρός.....	165
7	Εργασία με το σάρωθρο χειρός.....	165
8	Μετά την εργασία.....	166
9	Μεταφορά.....	166
10	Φύλαξη.....	167
11	Καθάρισμα.....	167
12	Συντήρηση.....	168
13	Επισκευή.....	168
14	Αντιμετώπιση βλαβών.....	168
15	Τεχνικά χαρακτηριστικά.....	169
16	Ανταλλακτικά και παρελκόμενα.....	169
17	Απόρριψη.....	169

## 1 Πρόλογος

Αγαπητέ πελάτη,

Ευχαριστούμε που επιλέξατε την STIHL για την αγορά σας. Στόχος μας είναι να σχεδιάζουμε και να κατασκευάζουμε προϊόντα κορυφαίας ποιότητας, που ανταποκρίνονται στις ανάγκες των πελατών μας. Έτσι δημιουργούμε προϊόντα με υψηλή αξιοπιστία, ακόμα και κάτω από ακραίες συνθήκες χρήσης.

Παράλληλα, η STIHL παρέχει σέρβις κορυφαίας ποιότητας. Οι πιστοποιημένοι αντιπρόσωποί μας μπορούν να σας προσφέρουν έγκυρες συμβουλές, εκπαίδευση και πλήρη τεχνική υποστήριξη.

Η STIHL δηλώνει ρητά την προσηλωσή της στη βιώσιμη και υπεύθυνη χρήση των φυσικών πόρων. Οι παρούσες οδηγίες χρήσης θα σας βοηθήσουν να χρησιμοποιήσετε το προϊόν STIHL σας για πολλά χρόνια με ασφάλεια και με σεβασμό στο περιβάλλον.

Σας ευχαριστούμε για την εμπιστοσύνη και ευχόμαστε η χρήση των προϊόντων STIHL να είναι για εσάς μια ευχάριστη εμπειρία.



Δρ Nikolas Stihl

**ΣΗΜΑΝΤΙΚΟ! ΔΙΑΒΑΣΤΕ ΤΟ ΕΓΧΕΙΡΙΔΙΟ ΑΥΤΟ ΠΡΙΝ ΑΠΟ ΤΗ ΧΡΗΣΗ ΚΑΙ ΦΥΛΑΞΤΕ ΤΟ.**

## 2 Πληροφορίες σχετικά με αυτό το εγχειρίδιο οδηγιών

### 2.1 Ισχύοντα έγγραφα

Ισχύουν οι τοπικοί κανόνες ασφαλείας.



## 2.2 Χρήση προειδοποιητικών συμβόλων στο κείμενο



### ΠΡΟΕΙΔΟΠΟΙΗΣΗ

- Το σύμβολο αυτό χρησιμοποιείται για την επισημάνση κινδύνων που μπορεί να οδηγήσουν σε σοβαρό τραυματισμό ή θάνατο.
  - ▶ Τα μέτρα που περιγράφονται μπορούν να αποτρέψουν σοβαρούς τραυματισμούς και θανατηφόρα ατυχήματα.

### ΣΗΜΕΙΩΣΗ

- Το σύμβολο αυτό χρησιμοποιείται για την επισημάνση κινδύνων που μπορούν να προκαλέσουν υλικές ζημιές.
  - ▶ Τα μέτρα που περιγράφονται μπορούν να αποτρέψουν υλικές ζημιές.

## 2.3 Παραπομπή σε κείμενο



Το σύμβολο αυτό παραπέμπει σε ένα κεφάλαιο αυτού του εγχειριδίου οδηγίων.

## 3 Περιεχόμενα

### 3.1 Σάρωθρο χειρός

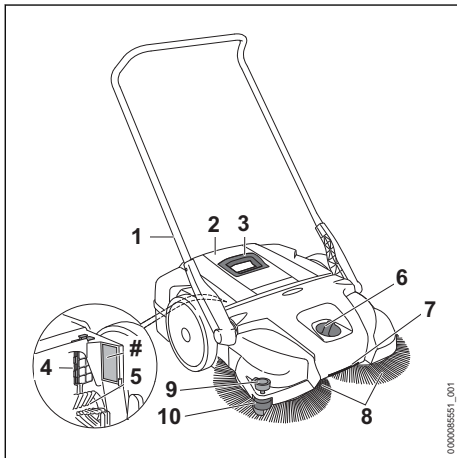

#### 1 Λαβή ώθησης

Η λαβή ώθησης χρησιμεύει για το κράτημα και την καθοδήγηση του σαρώθρου χειρός.

#### 2 Δοχείο

Το δοχείο είναι ο συλλέκτης ρύπων.

#### 3 Λαβή

Η λαβή χρησιμεύει για την αφαίρεση και τη μεταφορά του δοχείου.

#### 4 Φίλτρο αέρα

Το φίλτρο αέρα καθαρίζει τον αέρα που αναρροφάται.

#### 5 Κύλινδρος καθαρισμού

Ο κύλινδρος καθαρισμού οδηγεί τους ρύπους στο δοχείο.

#### 6 Περιτροφικός διακόπτης

Ο περιστροφικός διακόπτης χρησιμοποιείται για τη ρύθμιση του ύψους των κυκλικών βουρτσών.

#### 7 Λαβή μεταφοράς

Η λαβή μεταφοράς χρησιμεύει για τη μεταφορά του σαρώθρου χειρός.

#### 8 Κυκλικές βούρτσες

Οι κυκλικές βούρτσες περισυλλέγουν τους ρύπους.

#### 9 Ράουλο καθοδήγησης

Το ράουλο καθοδήγησης οδηγεί το σάρωθρο χειρός κατά μήκος τοίχων ή πεζοδρομίων.

#### 10 Μηχανισμός καθόδου βουρτσών

Ο μηχανισμός καθόδου βουρτσών πιέζει τις τρίχες της κυκλικής βούρτσας στο έδαφος.

### # Πινακίδα ισχύος με αριθμό μηχανήματος

## 3.2 Σύμβολα

Στο σάρωθρο χειρός μπορεί να υπάρχουν τα εξής σύμβολα:



Η πίεση επαφής είναι υψηλή.



Η πίεση επαφής είναι χαμηλή.



Περιστρέψτε προς αυτήν την κατεύθυνση, για να αυξήσετε την πίεση επαφής.



Μην απορρίπτετε το προϊόν μαζί με τα οικιακά απορρίμματα.

## 4 Προφυλάξεις ασφαλείας

### 4.1 Προειδοποιητικά σύμβολα

Τα προειδοποιητικά σύμβολα επάνω στο σάρωθρο χειρός έχουν τις εξής σημασίες:



Τηρείτε τις υποδείξεις ασφαλείας και τα σχετικά μέτρα.



Διαβάστε, κατανοήστε και φυλάξτε τις οδηγίες χρήσης.

## 4.2 Προβλεπόμενος σκοπός χρήσης

Το σάρωθρο χειρός STIHL KG 770.0 απομακρύνει ρύπους του δρόμου, πεσμένα φύλλα, κομμένο γρασιδί, χαρτιά και παρόμοια υλικά από επίπεδες και σκληρές επιφάνειες.

Το σάρωθρο χειρός STIHL KG 770.0 δεν προορίζεται για τον καθαρισμό των εξής:

- Υγρά, οξέα και διαλυτικά
- Εκρήξιμη σκόνη ή σκόνη που περιέχει παθολόγους οργανισμούς ή μύκητες
- Πυρακτωμένα σωματίδια, καυτή στάχτη, αναμμένα τσιγάρα και παρεμφερή

Μην χρησιμοποιείτε το σάρωθρο χειρός για εργασίες στη βροχή ή σε βρεγμένο ή πολύ υγρό περιβάλλον και μην το αφήνετε εκτεθειμένο στη βροχή.

Η συσκευή ενδείκνυται για εμπορική χρήση.

Μην χρησιμοποιείτε το σάρωθρο χειρός σε περιοχές με κίνδυνο έκρηξης.

### ▲ ΠΡΟΕΙΔΟΠΟΙΗΣΗ

- Αν το σάρωθρο χειρός δεν χρησιμοποιείται σύμφωνα με τις οδηγίες, υπάρχει κίνδυνος σοβαρού έως και θανατηφόρου τραυματισμού και υλικών ζημιών.
  - ▶ Χρησιμοποιείτε το σάρωθρο χειρός όπως περιγράφεται στις παρούσες οδηγίες χρήσης.

## 4.3 Απαιτήσεις από τον χρήστη

### ▲ ΠΡΟΕΙΔΟΠΟΙΗΣΗ

- Χρήστες που δεν διαθέτουν κατάλληλη εκπαίδευση, δεν είναι σε θέση να αναγνωρίσουν ή να εκτιμήσουν τους κινδύνους που σχετίζονται με τη χρήση του σαρώθρου χειρός.
  - ▶ Διαβάστε, κατανοήστε και φυλάξτε τις οδηγίες χρήσης.
- ▶ Όταν δανειζετε το σάρωθρο χειρός σε άλλο άτομο, να δίνετε μαζί και τις οδηγίες χρήσης.
- ▶ Βεβαιωθείτε ότι ο χρήστης συμμορφώνεται με τις εξής απαιτήσεις:
  - Ο χρήστης είναι ξεκούραστος.
  - Ο χρήστης έχει τις σωματικές, αισθητηριακές και νοητικές ικανότητες που απαιτούνται για τον χειρισμό και την εργασία με το σάρωθρο χειρός. Εάν ο χρήστης έχει περιορισμένες σωματικές, αισθητηριακές ή νοητικές ικανότητες, τότε επιτρέπεται να χρησιμοποιήσει το αναφερό-



μενο προϊόν μόνο υπό την επίβλεψη αρμόδιου ατόμου.

- Ο χρήστης είναι σε θέση να αναγνωρίσει και να εκτιμήσει τους κινδύνους του σχετίζονται με το σάρωθρο χειρός.
- Ο χρήστης είναι ενήλικας ή ο χρήστης εκπαιδύεται υπό επιτήρηση στο πλαίσιο επαγγελματικής κατάρτισης σύμφωνα με τους κατά τόπο κανονισμούς.
- Ο χρήστης έχει λάβει εκπαίδευση από τον πιστοποιημένο αντιπρόσωπο της STIHL ή από ειδικευμένο πρόσωπο, πριν από την πρώτη χρήση του σαρώθρου χειρός.
- Ο χρήστης δεν βρίσκεται υπό την επήρεια αλκοόλ, φαρμάκων ή ναρκωτικών ουσιών.
  - ▶ Αν έχετε οποιαδήποτε απορία, απευθυνθείτε σε πιστοποιημένο αντιπρόσωπο της STIHL.

## 4.4 Ενδυμασία και εξοπλισμός

### ▲ ΠΡΟΕΙΔΟΠΟΙΗΣΗ

- Κατά τη διάρκεια της εργασίας μπορεί να σηκωθεί σκόνη από το έδαφος. Η εισπνοή της σκόνης μπορεί να προκαλέσει βλάβη στην υγεία και να προξενήσει αλλεργικές αντιδράσεις.
  - ▶ Να φοράτε μάσκα για προστασία από τη σκόνη.
- Ακατάλληλα είδη ρουχισμού ενδέχεται να μπλεχτούν στο σάρωθρο χειρός. Χρήστες που δεν φορούν κατάλληλο ρουχισμό διατρέχουν κίνδυνο σοβαρού τραυματισμού.
  - ▶ Να φοράτε εφαρμοστά ρούχα.
  - ▶ Μαντήλια και κοσμήματα θα πρέπει να αφαιρούνται.
- Κατά τη διάρκεια του καθαρισμού ή της συντήρησης, υπάρχει πιθανότητα ο χρήστης να ενθουσιαστεί σε επαφή με τις κυκλικές βούρτσες ή τον κύλινδρο καθαρισμού. Υπάρχει κίνδυνος τραυματισμού του χρήστη.
  - ▶ Φοράτε γάντια εργασίας από ανθεκτικό υλικό.
- Αν ο χρήστης φορά ακατάλληλα υποδήματα, ενδέχεται να γλιστρήσει. Υπάρχει κίνδυνος τραυματισμού του χρήστη.
  - ▶ Φοράτε γερά, κλειστά υποδήματα με αντιολισθητική σόλα.

## 4.5 Περιοχή εργασίας και περιβάλλον

### ▲ ΠΡΟΕΙΔΟΠΟΙΗΣΗ

- Άσχετα προς την εργασία άτομα, όπως επίσης παιδιά και ζώα, δεν είναι σε θέση να αναγνωρίσουν και να εκτιμήσουν τους κινδύνους που σχετίζονται με το σάρωθρο χειρός, με συνέπεια να διατρέχουν κίνδυνο σοβαρού τραυματισμού.
  - ▶ Μην επιτρέπετε σε άσχετα προς την εργασία άτομα, σε παιδιά και ζώα να πλησιάζουν στον χώρο εργασίας.
  - ▶ Μην αφήνετε το σάρωθρο χειρός χωρίς επίβλεψη.
  - ▶ Βεβαιωθείτε ότι τα παιδιά δεν μπορούν να χρησιμοποιήσουν το σάρωθρο χειρός ως παιχνίδι.

## 4.6 Ασφαλής κατάσταση

- Το σάρωθρο χειρός βρίσκεται σε ασφαλή κατάσταση όταν πληρούνται οι εξής προϋποθέσεις:
- Δεν υπάρχει ζημιά στο σάρωθρο χειρός.
  - Το σάρωθρο χειρός είναι καθαρό και στεγνό.
  - Το δοχείο είναι σωστά τοποθετημένο.
  - Στο σάρωθρο χειρός έχουν τοποθετηθεί γνήσια παρελκόμενα της STIHL.
  - Τα παρελκόμενα είναι σωστά τοποθετημένα.

### ▲ ΠΡΟΕΙΔΟΠΟΙΗΣΗ

- Αν ο εξοπλισμός δεν είναι σε ασφαλή κατάσταση, ορισμένα εξαρτήματα μπορεί να μην επιτελούν τις λειτουργίες τους με τον σωστό τρόπο και οι διατάξεις ασφαλείας μπορεί να τεθούν εκτός λειτουργίας. Υπάρχει κίνδυνος σοβαρού ή θανατηφόρου τραυματισμού.
  - ▶ Μην χρησιμοποιείτε σάρωθρο χειρός που έχει ζημιά.
  - ▶ Εάν το σάρωθρο χειρός έχει λερωθεί ή βραχεί, καθαρίστε το και αφήστε το να στεγνώσει.
  - ▶ Μην κάνετε μετατροπές στο σάρωθρο χειρός.
  - ▶ Χρησιμοποιείτε γνήσια παρελκόμενα της STIHL για αυτό το σάρωθρο χειρός.
  - ▶ Τοποθετήστε το δοχείο με τον τρόπο που περιγράφεται στις παρούσες οδηγίες χρήσης.
  - ▶ Προσαρμόζετε τα παρελκόμενα όπως περιγράφεται σε αυτές τις οδηγίες χρήσης ή στις οδηγίες χρήσης του παρελκόμενου.
  - ▶ Μην τοποθετείτε αντικείμενα μέσα στα ανοίγματα του σαρώθρου χειρός.
  - ▶ Αντικαταστήστε τα αυτοκόλλητα υποδείξεων, εάν έχουν φθαρεί ή καταστραφεί.

- ▶ Αν έχετε οποιαδήποτε απορία, απευθυνθείτε στον πιστοποιημένο αντιπρόσωπο της STIHL.

## 4.7 Εργασία

### ▲ ΠΡΟΕΙΔΟΠΟΙΗΣΗ

- Υπάρχουν συνθήκες, κάτω από τις οποίες ο χρήστης δεν είναι σε θέση να εργαστεί συγκεντρωμένα. Μπορεί να σκοντάψει, να πέσει και να υποστεί σοβαρό τραυματισμό.
  - ▶ Να εργάζεστε ήρεμα και συγκεντρωμένα.
  - ▶ Μην εργάζεστε με το σάρωθρο χειρός σε περιβάλλον με κακό φωτισμό ή κακή ορατότητα.
  - ▶ Ο χειρισμός του σαρώθρου χειρός πρέπει να γίνεται από ένα άτομο κάθε φορά.
  - ▶ Προσέχετε για εμπόδια.
  - ▶ Να εργάζεστε από το έδαφος και να διατηρείτε την ισορροπία σας.
  - ▶ Αν αρχίσετε να νιώθετε κούραση, κάντε ένα διάλειμμα.
- Οι περιστρεφόμενες κυκλικές βούρτσες και ο κύλινδρος καθαρισμού μπορεί να τραυματίσουν σοβαρά τον χρήστη.
  - ▶ Μην αγγίζετε τις περιστρεφόμενες κυκλικές βούρτσες και τον κύλινδρο καθαρισμού.
  - ▶ Εάν κάποιο αντικείμενο μπλοκάρει τις κυκλικές βούρτσες ή τον κύλινδρο καθαρισμού, διακόψτε την εργασία και απομακρύνετε το αντικείμενο.
- Οποιαδήποτε αλλαγή στη λειτουργία ή ασυνήθιστη συμπεριφορά του σαρώθρου χειρός κατά τη διάρκεια της εργασίας μπορεί να είναι ένδειξη ότι το σάρωθρο χειρός δεν βρίσκεται σε ασφαλή κατάσταση. Υπάρχει κίνδυνος σοβαρού τραυματισμού και υλικών ζημιών.
  - ▶ Διακόψτε την εργασία και απευθυνθείτε στον πιστοποιημένο αντιπρόσωπο της STIHL.
- Κατά τη διάρκεια της εργασίας, αποφεύγετε την πρόσκρουση σε αντικείμενα, όπως σκαλωσιές ή ράφια, καθώς μπορεί να πέσουν με συνέπεια να τραυματιστεί βαριά ο χρήστης και να προκληθούν υλικές ζημιές.
  - ▶ Κατά τη διάρκεια της εργασίας, αποφεύγετε την πρόσκρουση σε αντικείμενα όπως σκαλωσιές ή ράφια.
- Εάν το σάρωθρο χειρός αφευθεί σταθμευμένο σε επικλινείς επιφάνειες, μπορεί να κυλίσει αυτόνομα. Υπάρχει κίνδυνος τραυματισμού και υλικών ζημιών.
  - ▶ Σταθμεύετε το σάρωθρο χειρός μόνο σε επίπεδες επιφάνειες και ασφαλιζέτε το έτσι ώστε να μην μπορεί να κυλίσει.

- Στο δοχείο μπορεί να υπάρχουν θραύσματα, μέταλλα ή άλλα αιχμηρά υλικά. Κατά την εκκένωση του δοχείου υπάρχει κίνδυνος σοβαρού τραυματισμού του χρήστη και πρόκλησης υλικών ζημιών.
  - ▶ Φοράτε γάντια εργασίας.
- Σε περίπτωση που στερεώνονται αντικείμενα στη λαβή ώθησης ή μεταφέρονται με το σάρωθρο χειρός, το σάρωθρο χειρός μπορεί να ανατραπεί ή να υποστεί ζημιά. Υπάρχει κίνδυνος τραυματισμού και υλικών ζημιών.
  - ▶ Μην στερεώνετε απολύτως τίποτα στη λαβή ώθησης και μην μεταφέρετε τίποτα με το σάρωθρο χειρός.

## 4.8 Μεταφορά

### ▲ ΠΡΟΕΙΔΟΠΟΙΗΣΗ

- Κατά τη διάρκεια της μεταφοράς, το σάρωθρο χειρός μπορεί να ανατραπεί ή να μεταποτιστεί. Υπάρχει κίνδυνος τραυματισμού και υλικών ζημιών.
  - ▶ Ασφαλίστε το σάρωθρο χειρός με λουριά, ιμάντες ή δίχτυ, ώστε να μην μπορεί να ανατραπεί ή να μεταποτιστεί.
- Η λαβή στο δοχείο προορίζεται μόνο για την αφαίρεση και τη μεταφορά του δοχείου και όχι για τη μεταφορά του σαρώθρου χειρός. Εάν το σάρωθρο χειρός μεταφερθεί από τη λαβή του δοχείου, το δοχείο μπορεί να αποσπαστεί ακούσια και να προκληθούν υλικές ζημιές.
  - ▶ Μεταφέρετε το σάρωθρο χειρός όπως περιγράφεται στις παρούσες οδηγίες χρήσης.

## 4.9 Φύλαξη

### ▲ ΠΡΟΕΙΔΟΠΟΙΗΣΗ

- Τα παιδιά δεν είναι σε θέση να αναγνωρίσουν και να εκτιμήσουν τους κινδύνους που σχετίζονται με το σάρωθρο χειρός. Υπάρχει κίνδυνος σοβαρού ή θανατηφόρου τραυματισμού παιδιών.
  - ▶ Φυλάσσετε το σάρωθρο χειρός μακριά από παιδιά.
- Τα μεταλλικά εξαρτήματα στο σάρωθρο χειρός μπορεί να διαβρωθούν από την υγρασία, με συνέπεια να προκληθούν ζημιές στο σάρωθρο χειρός.
  - ▶ Φυλάσσετε το σάρωθρο χειρός σε καθαρό και στεγνό μέρος.
- Η λαβή ώθησης μπορεί να αναδιπλωθεί ανεξέλεγκτα και μπορεί να παγιδευτούν μέλη του σώματος ανάμεσα στη λαβή ώθησης και στο περίβλημα. Υπάρχει κίνδυνος τραυματισμού.
  - ▶ Μην πλησιάζετε τα χέρια σας στην περιοχή κίνησης της λαβής ώθησης.

## 5 Προετοιμασία του σαρώθρου χειρός για χρήση

- Εάν οι τρίχες είναι τσακισμένες ή λυγισμένες, μπορεί να προκληθεί μόνιμη παραμόρφωσή τους.
  - ▶ Φυλάσσετε το σάρωθρο χειρός με τέτοιο τρόπο, ώστε οι τρίχες των κυκλικών βουρτσών να μην τσακίζουν ή παραμορφώνονται.

## 4.10 Καθάρισμα, συντήρηση και επισκευή

### ▲ ΠΡΟΕΙΔΟΠΟΙΗΣΗ

- Τα σκληρά μέσα καθαρισμού, το καθάρισμα με δέσμη νερού και τα μυτερά αντικείμενα μπορούν να προκαλέσουν ζημιές στο σάρωθρο χειρός. Αν το σάρωθρο χειρός δεν καθαρίζεται σωστά, τα εξαρτήματα μπορεί να μην επιτελούν τις λειτουργίες τους με τον σωστό τρόπο και οι διατάξεις ασφαλείας μπορεί να τεθούν εκτός λειτουργίας. Υπάρχει κίνδυνος σοβαρού τραυματισμού.
  - ▶ Καθαρίζετε το σάρωθρο χειρός όπως περιγράφεται στις παρούσες οδηγίες χρήσης.
- Αν το σάρωθρο χειρός δεν συντηρείται ή επισκευάζεται σωστά, τα εξαρτήματα μπορεί να μην επιτελούν τις λειτουργίες τους με τον σωστό τρόπο και οι διατάξεις ασφαλείας μπορεί να τεθούν εκτός λειτουργίας. Υπάρχει κίνδυνος σοβαρού ή θανατηφόρου τραυματισμού.
  - ▶ Μην εκτελείτε μόνοι σας εργασίες συντήρησης ή επισκευής στο σάρωθρο χειρός.
  - ▶ Αν το σάρωθρο χειρός χρειάζεται συντήρηση ή επισκευή, απευθυνθείτε στον πιστοποιημένο αντιπρόσωπο της STIHL.

## 5 Προετοιμασία του σαρώθρου χειρός για χρήση

### 5.1 Προετοιμασία του σαρώθρου χειρός για χρήση

Πριν από την έναρξη κάθε εργασίας, εκτελείτε τα εξής βήματα:

- ▶ Βεβαιωθείτε ότι τα εξής εξαρτήματα είναι σε ασφαλή κατάσταση:
  - Σάρωθρο χειρός, [\[1\]](#) 4.6.
- ▶ Καθαρίστε το σάρωθρο χειρός, [\[1\]](#) 11.1.
- ▶ Τοποθετήστε τη λαβή ώθησης, [\[1\]](#) 6.1.
- ▶ Ρυθμίστε το ύψος των κυκλικών βουρτσών, [\[1\]](#) 7.2.
- ▶ Αν δεν μπορείτε να ολοκληρώσετε κάποιο από τα παραπάνω βήματα, μην χρησιμοποιήσετε το σάρωθρο χειρός, και απευθυνθείτε στον πιστοποιημένο αντιπρόσωπο της STIHL.

## 6 Συναρμολόγηση σαρώθρου χειρός

### 6.1 Τοποθέτηση λαβής ώθησης

Η λαβή ώθησης μπορεί να τοποθετηθεί σε 2 θέσεις και έτσι να προσαρμοστεί στο ανάστημα του χρήστη.

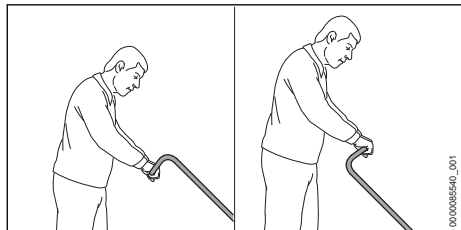

► Ρυθμίστε τη λαβή ώθησης ανάλογα με το ανάστημά σας.

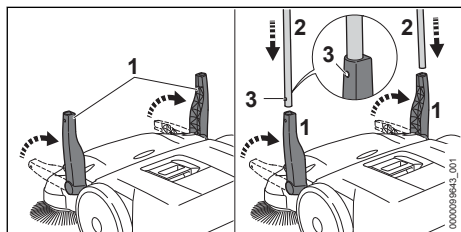

- Φέρτε και τα δύο στηρίγματα (1) σε κατακόρυφη θέση.
- Ωθήστε ταυτόχρονα τη λαβή ώθησης (2) στο στηρίγμα (1). Τα ελατήρια σταθεροποίησης (3) ασφαλίζουν με έναν χαρακτηριστικό ήχο.

## 7 Εργασία με το σάρωθρο χειρός

### 7.1 Κράτημα και χειρισμός του σαρώθρου χειρός

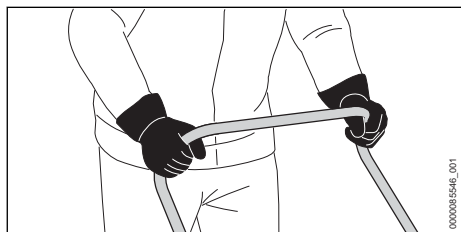

► Κρατήστε τη λαβή ώθησης με τα δύο χέρια έτσι ώστε οι αντίχειρες να την περικλείουν.

### 7.2 Ρύθμιση ύψους των κυκλικών βουρτσών

Το ύψος των κυκλικών βουρτσών μπορεί να ρυθμιστεί ανάλογα με τη χρήση σε 7 θέσεις.

- Βαθμίδα 1 και βαθμίδα 2: για επίπεδες επιφάνειες
- Βαθμίδα 3 και βαθμίδα 4: ανώμαλες επιφάνειες, υγρά φύλλα ή άμμο
- Βαθμίδα 5 έως βαθμίδα 7: νέα ρύθμιση στην περίπτωση φθαρμένων τριχών βούρτσας

Οι τρίχες των κυκλικών βουρτσών επιτρέπεται να ασκούν μόνο ελάχιστη πίεση στο έδαφος. Η υπερβολική πίεση επαφής αυξάνει τη φθορά.

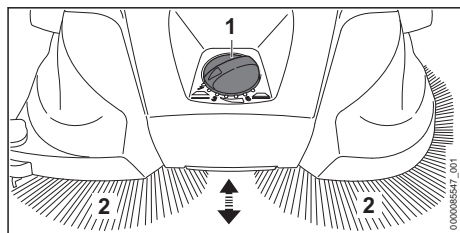

- Γυρίστε τον περιστροφικό διακόπτη (1) στην επιθυμητή θέση. Οι τρίχες (2) των κυκλικών βουρτσών ασκούν ελάχιστη πίεση στο έδαφος.

### 7.3 Καθαρισμός με το σάρωθρο

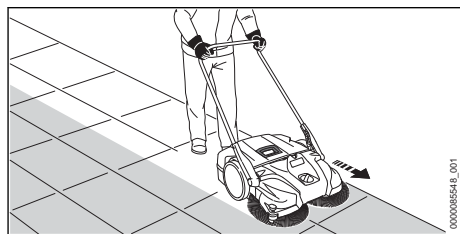

- Ωθείτε το σάρωθρο χειρός προς τα εμπρός αργά και ελεγχόμενα.
- Προσαρμόστε την ταχύτητα ανάλογα με το περιβάλλον.
- Μπορείτε να περάσετε επάνω από μικρά υπερυψωμένα σημεία ύψους 2 - 3 cm πιέζοντας τη λαβή ώθησης ελαφρά προς τα κάτω.

### 7.4 Αδειασμα του δοχείου

Η STIHL συνιστά να αδειάζετε το δοχείο μόνο σε εξωτερικούς χώρους.

Το δοχείο είναι γεμάτο όταν οι ρύπτοι εξέρχονται από τα πλάγια.

Για να συνεχίσετε την εργασία σας προσωρινά, ανασηκώστε το μπροστινό μέρος του σαρώθρου

χειρός για να μετακινήσετε προς τα πίσω τους ρύπους που υπάρχουν μέσα στο δοχείο. Έτσι μπορείτε να αξιοποιήσετε καλύτερα τη χωρητικότητα του δοχείου.

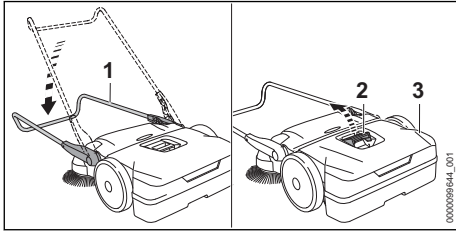

- ▶ Διπλώστε τη λαβή ώθησης (1) προς τα κάτω.
- ▶ Τραβήξτε τη λαβή (2) προς τα πάνω.
- ▶ Αφαιρέστε και αδειάστε το δοχείο (3).

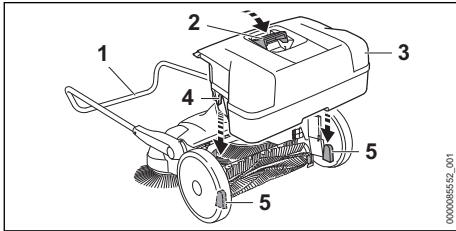

- ▶ Τοποθετήστε το δοχείο (3) στο σάρωτρο χειρός με τέτοιο τρόπο, ώστε τα ανοίγματα (4) στο δοχείο (3) να εφαρμόζουν στις υποδοχές (5) στο σάρωτρο χειρός.
- ▶ Πιέστε τη λαβή (2) προς τα κάτω.
- ▶ Διπλώστε τη λαβή ώθησης (1) προς τα επάνω.

## 8 Μετά την εργασία

### 8.1 Μετά την εργασία

- ▶ Αφαιρέστε και αδειάστε το δοχείο.
- ▶ Εάν το σάρωτρο χειρός είναι βρεγμένο, αφήστε το να στεγνώσει.
- ▶ Καθαρίστε το σάρωτρο χειρός.
- ▶ Καθαρίστε τις κυκλικές βούρτσες και τον κύλινδρο καθαρισμού.

## 9 Μεταφορά

### 9.1 Μεταφορά σαρώθρου χειρός

#### Μετακίνηση σαρώθρου χειρός

- ▶ Ωθείτε το σάρωτρο χειρός προς τα εμπρός αργά και ελεγχόμενα.

### Μεταφορά σαρώθρου χειρός με τα χέρια

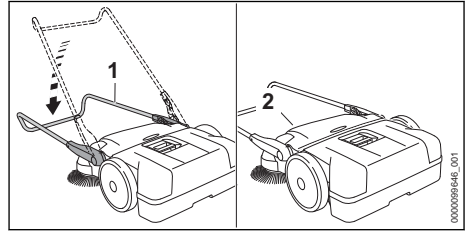

- ▶ Διπλώστε τη λαβή ώθησης (1) προς τα κάτω.
- ▶ Πιάστε το σάρωτρο χειρός από τη λαβή μεταφοράς (2) και τοποθετήστε το σε όρθια θέση.



- ▶ Μεταφέρετε το σάρωτρο χειρός από τη λαβή μεταφοράς, με τις κυκλικές βούρτσες στραμμένες μακριά από το σώμα.

### Μεταφορά σαρώθρου χειρός σε όχημα

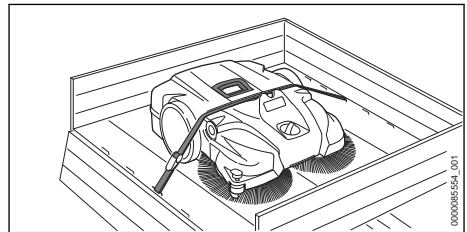

- ▶ Εάν το σάρωτρο χειρός πρέπει να μεταφερθεί σε περιορισμένο χώρο:
  - ▶ Αφαιρέστε τη λαβή ώθησης με το σπρίγγμα.
- ▶ Τοποθετήστε το σάρωτρο χειρός στο όχημα έτσι ώστε οι τριχές των κυκλικών βουρτσών να μην λυγίζουν.
- ▶ Ασφαλίστε το σάρωτρο χειρός με λουρί ανάμεσα στο δοχείο και στο περιβλήμα.
- ▶ Ασφαλίστε το σάρωτρο χειρός έτσι ώστε να μην μπορεί να ανατραπεί ή να μετατοπιστεί.

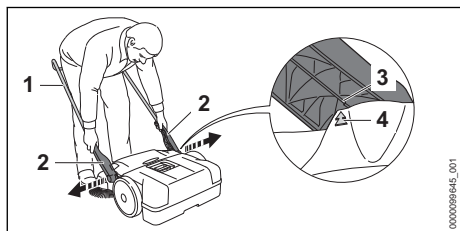
**Αφαίρεση λαβής ώθησης μαζί με το στήριγμα**

- ▶ Φέρτε τη λαβή ώθησης (1) σε γωνία 45°.
- Τα βέλη (4) στο περίβλημα ευθυγραμμίζονται με τη ράβδο (3) στο στήριγμα (2).
- ▶ Τραβήξτε ελαφρώς το στήριγμα (2) και αφαιρέστε το.

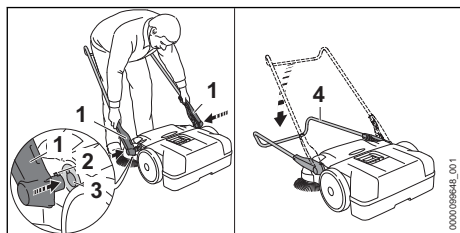
**Τοποθέτηση λαβής ώθησης μαζί με το στήριγμα**

- ▶ Τραβήξτε ελαφρώς το στήριγμα (1) και κρατήστε το.
- ▶ Πιέστε τις γλωττίδες (2) μέσα στο άνοιγμα των υποδοχών (3).
- ▶ Διπλώστε τη λαβή ώθησης (4) εντελώς προς τα κάτω.
- Η λαβή ώθησης (4) κουμπώνει με έναν χαρακτηριστικό ήχο.

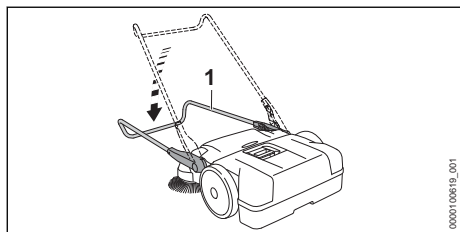
**10 Φύλαξη****10.1 Φύλαξη σαρώθρου χειρός**

- ▶ Διπλώστε τη λαβή ώθησης (1) εντελώς προς τα κάτω.

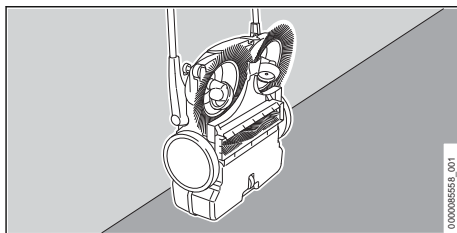

- ▶ Τοποθετήστε το σάρωτρο χειρός σε όρθια θέση και ασφαλίστε το από πτώση.
- ▶ Ασφαλίστε τη λαβή ώθησης από ακούσια αναδίπλωση.
- ▶ Φυλάσσετε το σάρωτρο χειρός σύμφωνα με τα εξής κριτήρια:
  - Το σάρωτρο χειρός δεν μπορεί να ανατραπεί ή να μετατοπιστεί.
  - Το σάρωτρο χειρός βρίσκεται μακριά από παιδιά.
  - Το σάρωτρο χειρός είναι καθαρό και στεγνό.

**11 Καθάρισμα****11.1 Καθαρισμός σαρώθρου χειρός**

- ▶ Καθαρίζετε τα πλαστικά μέρη με ένα υγρό πανί.
- ▶ Καθαρίστε τις σχισμές αερισμού με ένα πινέλο.

**11.2 Καθαρισμός κυκλικών βουρτσών και κυλίνδρου καθαρισμού**

- ▶ Εάν οι κυκλικές βούρτσες ή ο κύλινδρος καθαρισμού έχουν μπλοκάρει, αφαιρέστε προσεκτικά τυχόν παγιδευμένα ξένα σώματα.
- ▶ Καθαρίστε τις κυκλικές βούρτσες και τον κύλινδρο καθαρισμού με ένα υγρό πανί.

**11.3 Καθάρισμα φίλτρου αέρα**

- ▶ Αφαιρέστε το δοχείο.

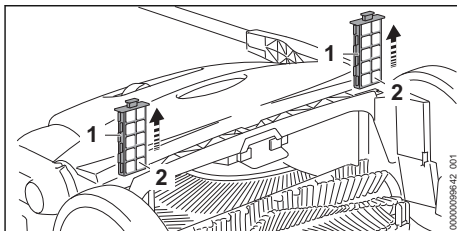

- ▶ Τραβήξτε το φίλτρο αέρα (1) έξω από τους οδηγούς.
- ▶ Αφαιρέστε τα ένθετα από αφρώδες υλικό (2).
- ▶ Ξεπλύντε τα ένθετα από αφρώδες υλικό (2) κάτω από τρεχούμενο ζεστό νερό.

- ▶ Αν το φίλτρο αέρα (1) έχει υποστεί ζημιά, αντικαταστήστε το.
- ▶ Αφήστε τα ένθετα από αφρώδες υλικό (2) να στεγνώσουν στον αέρα.
- ▶ Επανατοποθετήστε τα ένθετα από αφρώδες υλικό (2) στο φίλτρο αέρα (1).
- ▶ Τοποθετήστε το φίλτρο αέρα (1) στους οδηγούς στο σάρωτρο χειρός.

## 12 Συντήρηση

### 12.1 Ίσιωμα παραμορφωμένης βούρτσας

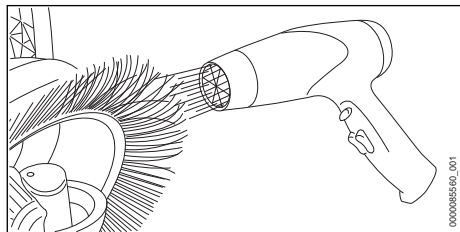

- ▶ Ζεστάνετε προσεκτικά τις τρίχες της βούρτσας με σεσουάρ και ισιώστε τις.

#### ΣΗΜΕΙΩΣΗ

- Οι υψηλές θερμοκρασίες, ο καυτός αέρας ή η ακάλυπτη φλόγα προκαλούν μόνιμη ζημιά στις τρίχες των βουρτσών.
  - ▶ Για το ίσιωμα των τριχών της βούρτσας χρησιμοποιήστε, για παράδειγμα, σεσουάρ.

## 14 Αντιμετώπιση βλαβών

### 14.1 Αντιμετώπιση βλαβών του σαρώθρου χειρός

Βλάβη	Αιτία	Αντιμετώπιση
Το σάρωτρο χειρός κινείται μόνο με δυσκολία.	Οι κυκλικές βούρτσες, ο κύλινδρος καθαρισμού ή οι τροχοί έχουν μπλοκάρει.	▶ Απομακρύνετε τα ξένα σώματα που εμποδίζουν τις κυκλικές βούρτσες, τον κύλινδρο καθαρισμού και τους τροχούς.
	Η πίεση επαφής των κυκλικών βουρτσών είναι πολύ υψηλή.	▶ Ρυθμίστε το ύψος των κυκλικών βουρτσών, <b>12.2</b> .
	Τα εξαρτήματα κεφαλής παρουσιάζουν δυσκινησία.	▶ Λιπάνετε την κεφαλή, <b>12.2</b> .
Εξέρχονται ρύποι από τα πλάγια.	Το δοχείο έχει γεμίσει.	▶ Αδειάστε το δοχείο.
Η απόδοση σάρωσης είναι πολύ μειωμένη.	Το δοχείο είναι γεμάτο ή οι ρύποι στο δοχείο έχουν πολύ βάρος.	▶ Αδειάστε το δοχείο.
	Οι κυκλικές βούρτσες ή ο κύλινδρος καθαρισμού παρουσιάζουν φθορά.	▶ Αντικαταστήστε τις κυκλικές βούρτσες ή τον κύλινδρο καθαρισμού.

### 12.2 Λίπανση κεφαλής

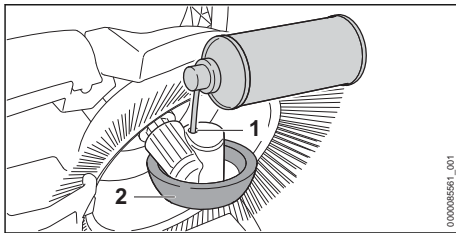

- ▶ Τοποθετήστε το σάρωτρο χειρός κατακόρυφα.
- ▶ Ψεκάστε με σπρέι σιλικόνης με βάση το οινόπνευμα από το άνοιγμα (1) στο περίβλημα του τροχού (2).

## 13 Επισκευή

### 13.1 Επισκευή σαρώθρου χειρός

Η επισκευή του σαρώθρου χειρός δεν μπορεί να γίνει από τον χρήστη.

- ▶ Εάν υπάρχει ζημιά στο σάρωτρο χειρός, στις κυκλικές βούρτσες ή στον κύλινδρο καθαρισμού, μην χρησιμοποιήσετε το σάρωτρο χειρός, αλλά απευθυνθείτε στον πιστοποιημένο αντιπρόσωπο της STIHL.



## 15 Τεχνικά χαρακτηριστικά

### 15.1 Σάρωθρο χειρός KG 770.0

- Ονομαστική απόδοση σάρωσης: 2900 m<sup>2</sup>/h
- Μέγιστη χωρητικότητα δοχείου: 40 l
- Βάρος: 13 kg

### 15.2 REACH

REACH είναι το διακριτικό όνομα ενός κανονισμού των ΕΚ για την καταχώριση, την αξιολόγηση και την αδειοδότηση χημικών προϊόντων.

Για πληροφορίες σχετικά με την τήρηση του συστήματος REACH, συμβουλευθείτε την ιστοσελίδα [www.stihl.com/reach](http://www.stihl.com/reach).

## 16 Ανταλλακτικά και παρελκόμενα

### 16.1 Ανταλλακτικά και παρελκόμενα

**STIHL** Τα σύμβολα αυτά χαρακτηρίζουν τα γνήσια ανταλλακτικά και τα γνήσια παρελκόμενα της STIHL.

H STIHL συνιστά να χρησιμοποιείτε γνήσια ανταλλακτικά και παρελκόμενα της STIHL.

Παρά τη συνεχή παρακολούθηση της αγοράς, η STIHL δεν είναι σε θέση να κρίνει την αξιοπιστία, την ασφάλεια και την καταλληλότητα ανταλλακτικών και παρελκόμενων από άλλους κατασκευαστές και συνεπώς δεν μπορεί να εγγυηθεί για τη χρήση τους.

Τα γνήσια ανταλλακτικά και παρελκόμενα STIHL είναι διαθέσιμα στον πιστοποιημένο αντιπρόσωπο της STIHL.

## 17 Απόρριψη

### 17.1 Απόρριψη σαρώθρου χειρός

Για πληροφορίες σχετικά με την απόρριψη μπορείτε να απευθυνθείτε στις αρμόδιες τοπικές αρχές ή σε πιστοποιημένο αντιπρόσωπο της STIHL.

Τυχόν ακατάλληλη απόρριψη μπορεί να προκαλέσει βλάβες στην υγεία και να επιβαρύνει το περιβάλλον.

- ▶ Μεταφέρετε ή παραδώστε τα προϊόντα STIHL, συμπεριλαμβανομένης της συσκευασίας, σε κατάλληλο σημείο συλλογής για ανακύκλωση σύμφωνα με τους τοπικούς κανονισμούς.
- ▶ Δεν επιτρέπεται η απόρριψη μαζί με τα οικιακά απορρίμματα.

## 目次

1	ごあいさつ.....	169
2	はじめに.....	169
3	概要.....	170
4	安全に関する重要事項.....	170
5	スイーパーの使用準備.....	173
6	スイーパーの組み立て.....	173
7	スイーパーでの作業.....	173
8	作業後.....	174
9	運搬.....	174
10	保管.....	175
11	清掃.....	175
12	整備.....	176
13	修理.....	176
14	トラブルシューティング.....	176
15	技術仕様.....	177
16	スペアパーツおよびアクセサリー.....	177
17	廃棄.....	177

## 1 ごあいさつ

お客様各位

STIHL 製品をご購入いただき、誠にありがとうございます。弊社では、お客様のご要望を満たす高品質の製品を開発し、製造しております。弊社の製品は、極端な条件下においても高い信頼性が発揮されるよう設計されております。

STIHL 社は上質なサービスでも定評があります。弊社販売店は、お客様にご満足いただける助言や商品説明だけでなく、広範なサービスサポートも提供しております。

STIHL 社は天然資源を持続可能かつ責任ある方法で利用することに尽力しており、この方針を明示しています。本取扱説明書は、製品の長きに渡る耐用年数において、お客様が STIHL 製品を安全かつ環境に優しい方法で使用するのに役立つよう考えられています。

弊社をご愛顧いただきまして有難うございます。今後とも STIHL 製品をご愛用いただきますようお願い申し上げます。



Dr. Nikolas Stihl

**重要！初めて使用する前に取扱説明書をお読みください。取扱説明書は、必要なときに参照できるように安全な場所に保管してください。**

## 2 はじめに

### 2.1 適用文書

現地の安全規制が適用されます。

## 2.2 本書内の警告表示

### 警告

- 重傷または死亡の原因となるおそれのある危険を示しています。
  - ▶ 記載されている対策を講じると、重傷または死亡事故を防ぐことができます。

### 注記

- 物的損害の原因となるおそれのある危険を示しています。
  - ▶ 記載されている対策を講じると、物損事故を防ぐことができます。

## 2.3 本文中の記号

 この記号は、本取扱説明書の章を示します。

## 3 概要

### 3.1 スイーパー

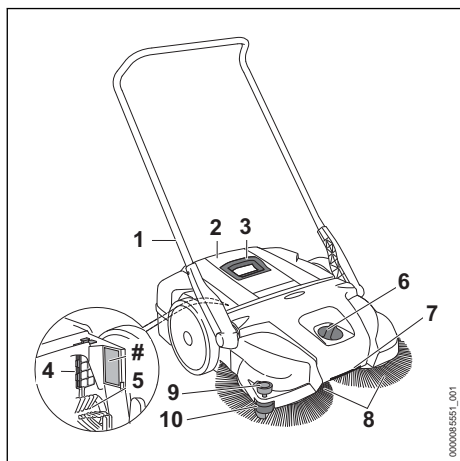





- 1 プッシュバー**  
プッシュバーはスイーパーの保持と制御に使用します。
- 2 コンテナ**  
コンテナは粉塵や汚れを集めます。
- 3 ハンドル**  
ハンドルはコンテナの取り外しや運搬に使用します。
- 4 エアフィルター**  
エアフィルターは、吸気をろ過します。
- 5 スイーパードラムアッセンブリー**  
スイーパードラムアッセンブリーは、粉塵や汚れをコンテナに誘導します。

- 6 ロータリースイッチ**  
ロータリースイッチは、ディスクブラシの高さ調整に使用します。
  - 7 キャリングハンドル**  
キャリングハンドルは、スイーパーの運搬に使用します。
  - 8 ディスクブラシ**  
ディスクブラシは粉塵や汚れを掃き出します。
  - 9 ガイドローラー**  
ガイドローラーは、スイーパーを壁や縁石に沿って誘導します。
  - 10 ホールドダウンデバイス**  
ホールドダウンデバイスは、ディスクブラシの毛を地面に押し付けます。
- # 機械番号が記載された出力ラベル

### 3.2 記号



この記号はスイーパーで見受けられ、その意味は以下の通りです：

-  表面圧力が高い。
-  表面圧力が低い。
-  この方向に回転させると、表面圧力が高くなります。
-  製品を家庭ごみと一緒に廃棄しないでください。

## 4 安全に関する重要事項

### 4.1 警告マーク

スイーパー上の警告マークの意味は以下の通りです：

-  安全上の指示とその対策を遵守してください。
-  取扱説明書を読み、内容を理解し、保管してください。

### 4.2 正しい使用方法

STIHL KG 770.0 スイーパーは、道路粉塵、落ち葉、草、紙および他の同種のを平坦かつ硬い地面から清掃するために設計されています。

STIHL KG 770.0 スイーパーは以下の清掃には適していません：

- 液体、酸、溶剤
- 爆発性のある粉塵、病原菌やカビが付着した粉塵
- 赤熱粒子、高温の灰、燻る煙草および他の同種のもの

降雨時や、濡れているまたは非常に湿気の多い場所での作業には、本スイーパーを使用しないでください。スイーパーを雨の中に放置しないでください。

本機は商用利用に適しています。

爆発の可能性がある環境では、スイーパーを使用しないでください。

## ▲ 警告

- スイーパーを正しく使用しないと、人員が重傷または致命傷を負い、物的損害に至る恐れがあります。
  - ▶ スイーパーは、本取扱説明書の記載通りに使用してください。

### 4.3 使用者への要求事項

## ▲ 警告

- 適切な指導を受けていない使用者は、スイーパーの危険の認識や評価ができません。使用者または他の人員が重傷または致命傷を負う恐れがあります。



- ▶ 取扱説明書を読み、内容を理解し、保管してください。

- ▶ スイーパーを譲渡する場合：取扱説明書も必ず添付してください。
- ▶ 使用者が以下の必要条件を満たしているか確認してください：
  - 使用者は十分な休息をとっている。
  - 使用者はスイーパーを使用するために適切な身体的、感覚的、精神的状態にある。使用者の身体的、感覚的、または精神的機能が制限されている場合、その使用者は責任者の監督の下で、または責任者による指導通りにのみ作業することができます。
  - 使用者はスイーパーの危険の認識や評価ができる。
  - 法定年齢に達しているか、国の規則や規制に従い、監督下で職業訓練を受けている。
  - スイーパーで初めて作業する前に、使用者は STIHL サービス店または専門知識を有する人物から指導を受けている。
  - 使用者はアルコール、薬または薬物の影響を受けていない。
- ▶ 不明な点がある場合：STIHL サービス店にお問い合わせください。

### 4.4 衣服と装備

## ▲ 警告

- 作業中は埃が舞い上がる場合があります。埃を吸い込むと、健康を害したり、アレルギー反応を起こしたりすることがあります。
  - ▶ 防塵マスクを着用してください。
- 不適切な衣服は、スイーパーに巻き込まれることがあります。適切な衣服を着用しないと、使用者が重傷を負う恐れがあります。
  - ▶ しっかりと密着した衣服を着用してください。
  - ▶ 襟巻きや装飾品は取り外してください。
- 清掃またはメンテナンス中に、使用者がディスクブラシやスイーパードラムアッセンブリーと接触することがあります。使用者が怪我を負う恐れがあります。
  - ▶ 耐久性の高い素材の作業用手袋を着用してください。
- 使用者が不適切な靴を着用していると、足が滑る可能性があります。使用者が怪我を負う恐れがあります。
  - ▶ 靴底が滑らず、全体が覆われた頑強な作りの靴を履いてください。

### 4.5 作業エリアおよび周囲環境

## ▲ 警告

- 部外者、子供および動物は、スイーパーの危険の認識や評価ができません。部外者、子供および動物が重傷を負う恐れがあります。
  - ▶ 作業エリアに部外者、子供および動物を近づけないでください。
  - ▶ スイーパーから目を離さないでください。
  - ▶ 子供がスイーパーで遊ばないように安全を確保してください。

### 4.6 安全に関する条件

スイーパーは、以下の条件が満たされている場合に安全な状態となります：

- スイーパーが損傷していない。
- スイーパーが清潔で乾燥している。
- コンテナが適切に取り付けられている。
- 本スイーパー用の STIHL 純正アクセサリーが装着されている。
- アクセサリーが適切に装着されている。

## ▲ 警告

- 安全な状態ではない場合、部品が正常に機能しなくなり、安全装置が作動しなくなる可能性があります。重傷または致命傷を負う恐れがあります。
  - ▶ 損傷のないスイーパーで作業してください。
  - ▶ スイーパーが汚れていたり、濡れている場合：スイーパーを清掃し、乾燥させます。

- ▶ スーパーを改造しないでください。
- ▶ 本スーパー用の STIHL 純正アクセサリーを装着してください。
- ▶ 本取扱説明書に記載されている通りにコンテナを取り付けてください。
- ▶ アクセサリーは、本取扱説明書またはアクセサリーに付属する取扱説明書に記載されている通りに装着してください。
- ▶ スーパーの開口部に物を差し込まないでください。
- ▶ 摩耗や損傷のあるラベルは交換してください。
- ▶ 不明な点がある場合：STIHL サービス店までご来店ください。

## 4.7 作業

### ▲ 警告

- 特定の状況下では、使用者が作業に集中できなくなる場合があります。使用者がつまづいて転倒し、重傷を負う可能性があります。
  - ▶ 冷静かつ思慮深く作業してください。
  - ▶ 明るさや視界が悪い場合：スーパーで作業しないでください。
  - ▶ スーパーは一人で操作してください。
  - ▶ 障害物に注意してください。
  - ▶ 地面に立って作業し、バランスを保ってください。
  - ▶ 疲労を感じた場合：作業を中断して休憩してください。
- 回転中のディスクブラシやスーパードラムアッセンブリーに触れると、自分の手指を切ってしまう可能性があります。使用者が重傷を負う恐れがあります。
  - ▶ 回転中のディスクブラシやスーパードラムアッセンブリーには触れないでください。
  - ▶ ディスクブラシやスーパードラムアッセンブリーが物に妨害されている場合：作業を中断し、妨害物を取り除いてください。
- 作業中にスーパーの挙動が変化したり異常を感じたりした場合は、スーパーが安全な状態ではなくなっている可能性があります。人員が重傷を負い、物的損害に至る恐れがあります。
  - ▶ 作業を終了し、STIHL サービス店にお問い合わせください。
- 作業中に、物、足場、棚などにぶつけないようにしてください。物が倒れたり、落下したりする恐れがあります。使用者が重傷を負い、物的損害に至る恐れがあります。
  - ▶ 物、足場、棚などにぶつけないようにしてください。
- スーパーを傾斜面に停めると転がり落ちる可能性があります。人員が怪我を負い、物的損害に至る恐れがあります。

- ▶ スーパーは必ず平坦な地面に止め、転がり落ちることのないよう固定してください。
- コンテナには破片、金属、鋭く尖った資材などが入っている可能性があります。コンテナを空にする際に、使用者が重傷を負い、物的損害に至る恐れがあります。
  - ▶ 作業用手袋を着用してください。
- 物をプッシュバーに固定したり、スーパーで運搬したりすると、スーパーが転倒したり損傷したりする可能性があります。人員が怪我を負い、物的損害に至る恐れがあります。
  - ▶ 物をプッシュバーに固定したり、スーパーで運んだりしないでください。

## 4.8 運搬

### ▲ 警告

- 運搬中にスーパーが倒れたり動いたりする可能性があります。人員が怪我を負い、物的損害に至る恐れがあります。
  - ▶ スーパーを荷締めベルト、バンドやネットで固定して、倒れたり動いたりすることがないようにしてください。
- コンテナのハンドルはコンテナを取り外したり、運搬するためのものではありません。コンテナのハンドルを持ってスーパーを運搬すると、意図せずコンテナが外れ、物的損害に至る恐れがあります。
  - ▶ 本取扱説明書の記載通りにスーパーを運搬してください。

## 4.9 保管

### ▲ 警告

- 子供は、スーパーの危険の認識や評価ができません。子供が重傷を負う恐れがあります。
  - ▶ スーパーは子供の手の届かないところに保管してください。
- スーパーの金属部品は、水分が付着すると腐食する可能性があります。スーパーが損傷する可能性があります。
  - ▶ スーパーは清潔な乾燥した状態で保管してください。
- プッシュバーが制御できずに倒れ、身体の一部がプッシュバーとハウジングの間に挟まれる可能性があります。怪我を負う恐れがあります。
  - ▶ プッシュバーの旋回領域には手を伸ばさないでください。
- ねじれたり、曲がったりした毛ブラシは、ひどく変形してしまうことがあります。
  - ▶ ディスクブラシの毛が曲がったり変形したりしないように、スーパーを保管してください。

## 4.10 清掃、整備および修理





### ▲ 警告

- 刺激性の洗剤、噴射水や先の尖った物品を使用して清掃すると、スーパーが損傷する可能性があります。スーパーを適切に清掃しないと、部品が正しく機能しなくなり、安全装置が無効になる可能性があります。重症を負う恐れがあります。
  - ▶ 本取扱説明書の記載通りにスーパーを清掃してください。
- スーパーを適切に整備または修理しないと、部品が正しく機能しなくなり、安全装置が無効になる可能性があります。重傷または致命傷を負う恐れがあります。
  - ▶ スーパーの整備または修理は、ご自身では行わないでください。
  - ▶ スーパーの整備または修理が必要になった場合：STIHL サービス店にサービスを依頼してください。

## 5 スーパーの使用準備

### 5.1 スーパーの使用準備

毎回作業を開始する前に、以下の手順を踏む必要があります：

- ▶ 以下の部品が安全な状態にあることを確認してください：
  - スーパー、 4.6。
- ▶ スーパーを清掃します、 11.1。
- ▶ プッシュバーを取り付けます、 6.1。
- ▶ ディスクブラシの高さを調整します、 7.2。
- ▶ この手順を踏むことができない場合：スーパーの使用を中止して、STIHL サービス店にサポートを依頼してください。

## 6 スーパーの組み立て

### 6.1 プッシュバーの取り付け

プッシュバーは、2つの位置で装着し、ユーザーの身体の大きさに合わせて調整することができます。

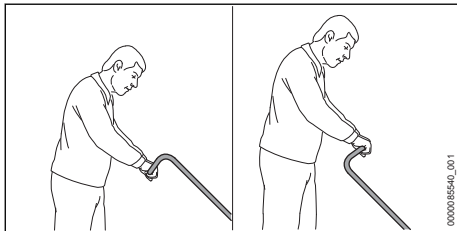

- ▶ プッシュバーをユーザーの身体の大きさに合わせて調整します。

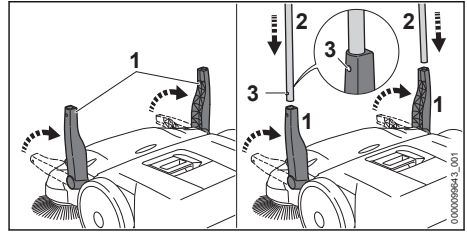

- ▶ 両方のホルダー (1) を垂直に立てます。
- ▶ プッシュバー (2) を同時にホルダー (1) に押し込みます。カチッという音がして戻り止めスプリング (3) がかみ合います。

## 7 スーパーでの作業

### 7.1 スーパーの保持と操作

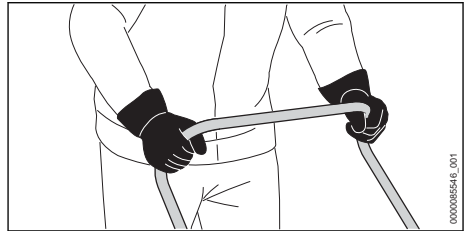

- ▶ 親指をプッシュバーにかけて両手でしっかりとプッシュバーを保持してください。

### 7.2 ディスクブラシの高さ調整

ディスクブラシの高さ調整は、用途に応じて7つの位置に設定することができます。

- フェーズ 1、2：平坦な表面
- フェーズ 3、4：不均一な表面、湿った落ち葉、砂
- フェーズ 5~7：毛ブラシの磨耗度に応じた再調整

ディスクブラシの毛は、地面に軽く触れるだけにする必要があります。表面圧力が高すぎると、摩耗を早めることになります。

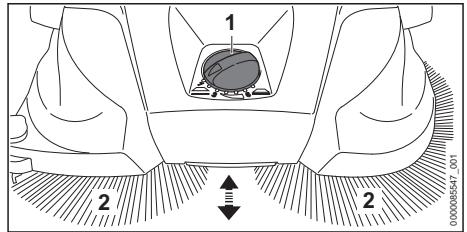

- ▶ ロータリースイッチ (1) を希望の位置に動かします。  
ディスクブラシの毛 (2) は、地面に軽く触れている状態にします。

### 7.3 掃く

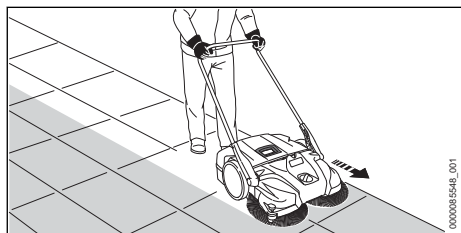

- ▶ スーパーを制御しながらゆっくりと前方に押します。
- ▶ 周囲の状況に合わせて速度を調整します。
- ▶ 2~3 cm のわずかな段差は、プッシュバーをわずかに押し下げて乗り上げてください。

### 7.4 コンテナを空にする

STIHL は、屋外でのみコンテナを空にすることをお勧めします。

吸い取った粉塵や汚れが横から出てくるようになったら、コンテナはいっぱいになっています。

短時間作業を継続するには、スーパーの前方を持ち上げて、粉塵や汚れをコンテナ後方に移動させます。

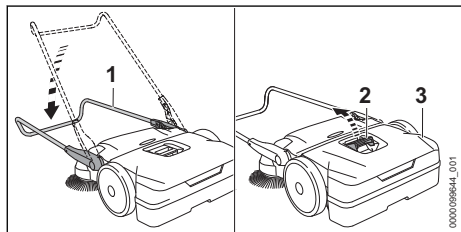

- ▶ プッシュバー (1) を下方に折り畳みます。
- ▶ ハンドル (2) を上方へ引きます。
- ▶ コンテナ (3) を外し、空にします。

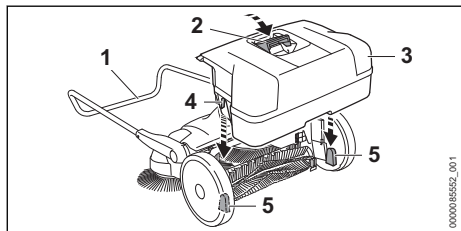

- ▶ コンテナ(3) をスーパーに取り付け、コンテナ (3) の溝 (4) がスーパーのマウント (5) に合うようにします。
- ▶ ハンドル (2) を下方に押します。
- ▶ プッシュバー (1) を上方に開きます。

## 8 作業後

### 8.1 作業後

- ▶ コンテナを外し、空にします。
- ▶ スーパーが濡れている場合：スーパーを乾かしてください。
- ▶ スーパーを清掃します。
- ▶ ディスクブラシとスーパードラムアッセンブリーを清掃します。

## 9 運搬

### 9.1 スーパーの運搬

#### スーパーを押す

- ▶ スーパーを制御しながらゆっくりと前方に押します。

#### スーパーを持ち運ぶ

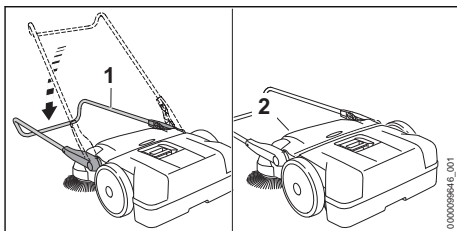

- ▶ プッシュバー (1) を下方に折り畳みます。
- ▶ キャリングハンドル (2) でスーパーをつかみ、垂直に立てます。



- ▶ ディスクブラシを身体の反対側に向けた状態で、キャリングハンドルを持ち、スーパーを運びます。

## スイーパーを車両で運搬する

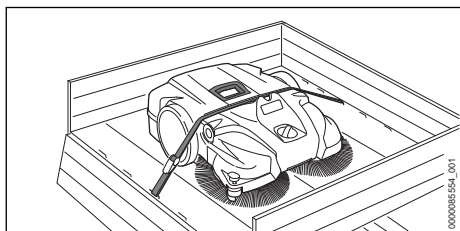

- ▶ コンパクトにスイーパーを運搬したい場合：
  - ▶ プッシュバーとホルダーを取り外します。
- ▶ ディスクブラシの毛が曲らないように、車両にスイーパーを配置します。
- ▶ コンテナとハウジングの間に固定ストラップを通し、スイーパーを固定します。
- ▶ スイーパーが倒れたり、動いたりするように固定します。

## プッシュバーとホルダーの取り外し

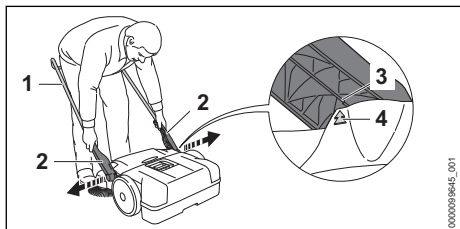

- ▶ プッシュバー (1) を 45° の角度にします。ハウジングの矢印 (4) とホルダー (2) のウェブ (3) を合わせます。
- ▶ ホルダー (2) をわずかに引き離し、取り外します。

## プッシュバーとホルダーの取り付け

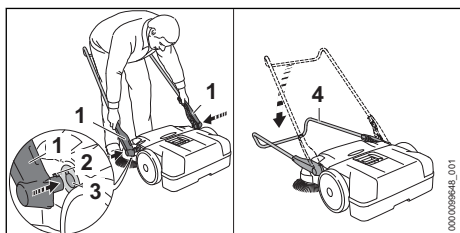

- ▶ ホルダー (1) をわずかに引き離し、保持します。
- ▶ リテーナタブ (2) をマウント (3) の溝に挿入します。
- ▶ プッシュバー (4) を完全に下方に折り畳みます。カチッという音がしてプッシュバー (4) がかみ合います。

## 10 保管

### 10.1 スイーパーの保管

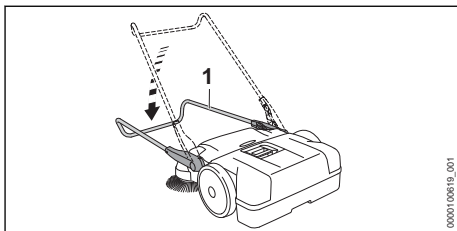

- ▶ プッシュバー (1) を完全に下方に折り畳みません。

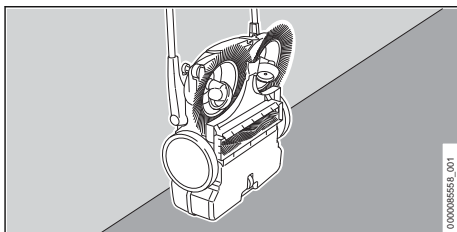

- ▶ スイーパーを垂直に立て、落下しないように固定します。
- ▶ プッシュバーが意図せず倒れないように固定します。
- ▶ スイーパーは以下の条件が満たされるように保管してください：
  - スイーパーが倒れたり、動いたりすることはできない。
  - スイーパーが子供の手の届かないところにある。
  - スイーパーが清潔で乾燥している。

## 11 清掃

### 11.1 スイーパーの清掃

- ▶ プラスチック部品は、湿らせた布で掃除します。
- ▶ 換気用の隙間をハケで清掃してください。

### 11.2 ディスクブラシとスイーパードラムアッセンブリーの清掃

- ▶ ディスクブラシやスイーパードラムアッセンブリーが物で妨害されている場合：巻きついたり詰まったりしている異物を注意深く取り除きます。
- ▶ ディスクブラシとスイーパードラムアッセンブリーを湿らせた布で清掃します。

### 11.3 エアフィルターの清掃

- ▶ コンテナを外します。

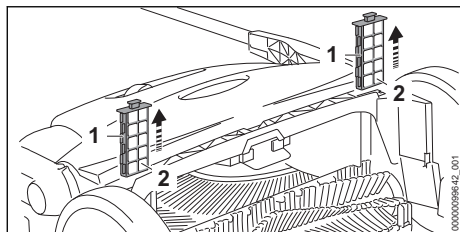

- ▶ エアフィルター (1) をガイドから引き出します。
- ▶ フォームエレメント (2) を外します。
- ▶ フォームエレメント (2) を温かい流水ですすぎます。
- ▶ エアフィルター (1) が損傷している場合には、エアフィルター (1) を交換します。
- ▶ フォームエレメント (2) を自然乾燥させます。
- ▶ フォームエレメント (2) をエアフィルター (1) に取り付けます。
- ▶ エアフィルター (1) をスーパのガイドに取り付けます。

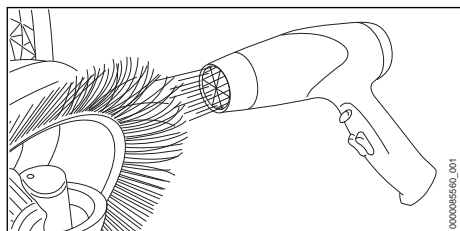

## 12 整備

### 12.1 曲がった毛ブラシを真っ直ぐにする



## 14 トラブルシューティング

### 14.1 スーパーのトラブルシューティング

障害	原因	対策
スーパーが押しにくい。	ディスクブラシ、スーパードラムアッセンブリーまたはホイールが妨害物で動かなくなっている。	▶ ディスクブラシ、スーパードラムアッセンブリー、ホイールの妨害物を除去します。
	ディスクブラシの表面圧力が高すぎる。	▶ ディスクブラシの高さを調整します、  7.2。
	ギアコンポーネントが固着している。	▶ ギアボックスを潤滑します、  12.2。
横から粉塵や汚れが出てくる。	コンテナがいっぱいになっています。	▶ コンテナを空にします。
スーパー性能が低すぎる。	コンテナがいっぱいになっているが、コンテナの粉塵や汚れが重すぎる。	▶ コンテナを空にします。

- ▶ ヘアドライヤーで慎重に加熱し、毛ブラシを真っ直ぐにします。

#### 注記

- 過度の温度、熱風、裸火では毛ブラシをひどく損傷してしまふことがあります。
  - ▶ 毛ブラシを真っ直ぐにするには、温風を使用してください。

### 12.2 ギアボックスの潤滑

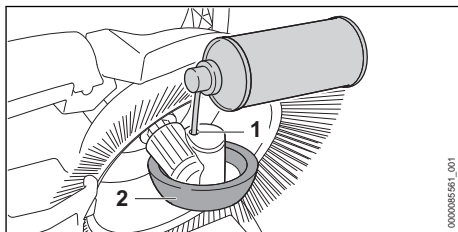

- ▶ スーパーを垂直に立てます。
- ▶ ホイール (2) ハウジングの開口部 (1) からアルコールベースのシリコンスプレーを吹き付けてください。

## 13 修理

### 13.1 スーパーの修理

スーパーの整備および修理は、ご自身では行わないでください。

- ▶ スーパー、ディスクブラシまたはスーパーが損傷している場合：スーパーの使用を中止して、STIHL サービス店にサポートを依頼してください。



障害	原因	対策
	ディスクブラシまたはスィーパードラムアッセンブリーが摩耗している。	▶ ディスクブラシまたはスィーパードラムアッセンブリーを交換します。

## 15 技術仕様

### 15.1 スィーパー KG 770.0

- 論理スィープ性能: 2900 m<sup>2</sup>/h
- スィーパーコンテナ容量: 40 l
- 重量: 13 kg

### 15.2 REACH

REACH は EC の規定で、化学物質 (Chemical substances) の登録 (Registration)、評価 (Evaluation)、認可 (Authorisation) 規制を意味します。

REACH 規定の遵守に関する詳細については、[www.stihl.com/reach](http://www.stihl.com/reach) をご覧ください。

## 16 スペアパーツおよびアクセサリ

### 16.1 スペアパーツおよびアクセサリ

**STIHL** これらの記号は、STIHL 純正のスペアパーツと STIHL 純正のアクセサリに付けられています。

STIHL 社では、STIHL 純正の交換部品とアクセサリの使用をお勧めしています。

STIHL 社は市場に出回っている商品を継続的に調査しておりますが、他社製スペアパーツとアクセサリの信頼性、安全性、適性を判断することはできません。そのため、STIHL 社はそうした部品の使用を許可していません。

STIHL 純正の交換部品と STIHL 純正のアクセサリは、STIHL サービス店から入手することができます。

## 17 廃棄

### 17.1 スィーパーの廃棄

廃棄に関する情報については、現地の行政当局または STIHL サービス店にお問い合わせください。

不適切に廃棄すると、健康被害や環境被害につながる可能性があります。

- ▶ STIHL 製品は梱包材も含めて、現地の規則に従って適切な資源回収ステーションに出してください。
- ▶ 家庭ごみと一緒に廃棄しないでください。

## Spis treści

1	Przedmowa.....	177
2	Informacje o instrukcji użytkowania.....	178
3	Przegląd.....	178
4	Wskazówki dotyczące bezpieczeństwa pracy.....	178
5	Przygotowanie zamiatarki do użycia.....	181
6	Montaż zamiatarki.....	181
7	Praca z zamiatarką.....	182
8	Po zakończeniu pracy.....	183
9	Transport.....	183
10	Przechowywanie.....	184
11	Czyszczenie.....	184
12	Konserwacja.....	184
13	Naprawa.....	185
14	Rozwiązywanie problemów.....	185
15	Dane techniczne.....	185
16	Części zamienne i akcesoria.....	185
17	Utylizacja.....	185

## 1 Przedmowa

Szanowni Państwo,

dziękujemy za zakup produktu marki STIHL. STIHL projektuje i produkuje urządzenia o najwyższej jakości, które w pełni spełniają oczekiwania klientów. Produkowane przez nas urządzenia wyróżniają się najwyższą niezawodnością nawet w najcięższych warunkach pracy.

Marka STIHL to również najwyższej klasy obsługa klienta. Nasi sprzedawcy oferują fachowe doradztwo, pomoc w doborze odpowiednich produktów oraz kompleksowe wsparcie techniczne.

Firma STIHL przywiązuje szczególną wagę do zrównoważonego rozwoju i ochrony środowiska. Celem niniejszej instrukcji obsługi jest zapewnienie bezpiecznej i przyjaznej dla środowiska eksploatacji produktu STIHL przez długi okres użytkowania.

Dziękujemy Państwu za zaufanie. Życzymy satysfakcji z użytkowania produktu marki STIHL.



Dr Nikolas Stihl

## WAŻNE! PRZECZYTAĆ PRZED UŻYCIEM I ZACHOWAĆ.

## 2 Informacje o instrukcji użytkowania

### 2.1 Obowiązujące dokumenty

Obowiązują lokalne przepisy bezpieczeństwa.

### 2.2 Ostrzeżenia w treści instrukcji



#### OSTRZEŻENIE

- Ten piktogram oznacza możliwe zagrożenie poważnym lub wręcz śmiertelnym wypadkiem.
  - ▶ Oznaczone nim środki mogą zapobiec poważnemu lub śmiertelnemu wypadkowi.

#### WSKAZÓWKA

- Ten piktogram oznacza potencjalne zagrożenie uszkodzonymi w mieniu.
  - ▶ Oznaczone nim środki mogą zapobiec uszkodzonym w mieniu.

### 2.3 Symbole w tekście



Ten symbol odsyła do rozdziału niniejszej instrukcji obsługi.

## 3 Przegląd

### 3.1 Zamiatarka

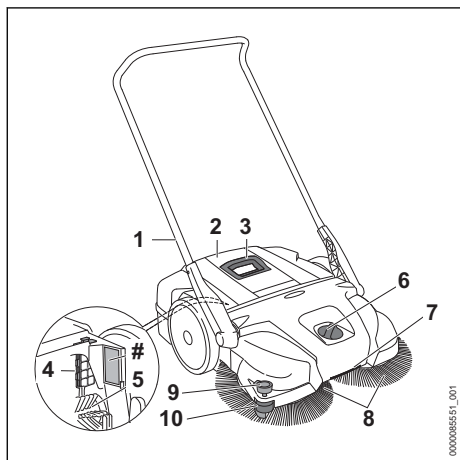

#### 1 Pałęk prowadzący

Pałęk prowadzący służy do trzymania i prowadzenia zamiatarki.

#### 2 Zbiornik

W zbiorniku przechowywany jest zamieciony brud.

#### 3 Uchwyt

Uchwyt służy do zdejmowania i przenoszenia zbiornika.

#### 4 Filtr powietrza

Filtr powietrza filtruje zasysane powietrze.

#### 5 Walec zamiatający

Walec zamiatający odprowadza brud do zbiornika.

#### 6 Przelącznik obrotowy

Pokrętko służy do ustawiania wysokości szczotek talerzowych.

#### 7 Uchwyt transportowy

Uchwyt transportowy służy do przenoszenia zamiatarki.

#### 8 Szczotki talerzowe

Szczotki talerzowe zamiatają brud.

#### 9 Rolka prowadząca

Rolka prowadząca prowadzi zamiatarkę wzdłuż ścian lub krawężników.

#### 10 Dociskacz

Dociskacz dociska szczeciny szczotek talerzowych do podłoża.

### # Tabliczka znamionowa z numerem seryjnym

### 3.2 Symbole

Na zamiatarce mogą znajdować się symbole o następującym znaczeniu:



Docisk jest zbyt duży.



Docisk jest zbyt mały.



Obrócić w tym kierunku, aby zwiększyć docisk.



Produktu nie wolno wyrzucać do zwykłego pojemnika na odpady komunalne.

## 4 Wskazówki dotyczące bezpieczeństwa pracy

### 4.1 Symbole ostrzegawcze

Symbole ostrzegawcze na zamiatarce mają następujące znaczenie:



Przestrzegać zasad bezpieczeństwa i środków ostrożności.



Przeczytać niniejszą instrukcję obsługi, przestrzegać jej i zachować ją na przyszłość.

## 4.2 Użytkowanie zgodne z przeznaczeniem

Zamiatarka STIHL KG 770.0 służy do usuwania z równych i utwardzonych ulic brudu, liści, trawy, papieru i innych podobnych materiałów. Zamiatarka STIHL KG 770.0 nie służy do zmiatania:

- cieczy, kwasów i rozpuszczalników
- pyłu stwarzającego ryzyko wybuchu lub pyłu zanieczyszczonego patogenami i grzybami
- rozżarzonych cząstek, gorącego popiołu, żarzących się niedopałków papierosów lub podobnych materiałów

Nie należy pracować z zamiatarką w czasie opadów deszczu, a także w mokrym lub bardzo wilgotnym otoczeniu. Nie pozostawiać zamiatarki na deszczu.

Urządzenie jest przeznaczone do użytku komercyjnego.

Nie używać zamiatarki w obszarach zagrożenia wybuchowego.

### ▲ OSTRZEŻENIE

- Użytkowanie zamiatarki niezgodnie z przeznaczeniem może prowadzić do poważnych obrażeń lub śmierci osób oraz do strat materialnych.
  - ▶ Używać zamiatarki wyłącznie w sposób opisany w niniejszej instrukcji użytkowania.

## 4.3 Wymagania dotyczące użytkownika

### ▲ OSTRZEŻENIE

- Użytkownicy, którzy nie przejdą przeszkolenia, nie mogą rozpoznawać lub oszacować zagrożeń związanych z użytkowaniem zamiatarki. Może dojść do poważnych obrażeń lub śmierci użytkownika i osób postronnych.



- ▶ Przeczytać niniejszą instrukcję obsługi, przestrzegać jej i zachować ją na przyszłość.

- ▶ Jeżeli zamiatarka zostanie przekazana innej osobie: przekazać również instrukcję użytkowania.
- ▶ Użytkownik musi spełniać następujące wymagania:
  - Użytkownik jest wypoczęty.
  - Użytkownik jest zdolny do obsługi zamiatarki pod względem stanu fizycznego i psychicznego. Jeżeli użytkownik jest do tego zdolny w ograniczonym

zakresie pod względem fizycznym, sensorycznym lub psychicznym, to może pracować z urządzeniem wyłącznie pod nadzorem lub po poinstruowaniu przez osobę odpowiedzialną.

- Użytkownik jest w stanie rozpoznać i ocenić zagrożenia powodowane przez zamiatarkę.
- Użytkownik jest pełnoletni lub odbywa naukę zawodu pod nadzorem zgodnie z krajowymi przepisami.
- Użytkownik został przeszkolony przez autoryzowanego dealera STIHL lub fachowca przed pierwszym użyciem zamiatarki.
- Użytkownik nie znajduje się pod wpływem alkoholu, leków lub narkotyków.
  - ▶ W razie wątpliwości skontaktować się z dealerem marki STIHL.

## 4.4 Odzież i wyposażenie

### ▲ OSTRZEŻENIE

- Podczas pracy może wzbijać się pył. Wdychanie pyłu może spowodować dolegliwości zdrowotne i reakcje alergiczne.
  - ▶ Nosić maskę przeciwpyłową.
- Nieodpowiednia odzież może zostać wciągnięta do zamiatarki. Użytkownicy bez odpowiedniej odzieży mogą odnieść poważne obrażenia ciała.
  - ▶ Nosić odzież przylegającą ściśle do ciała.
  - ▶ Akcesoria takie jak szalik i biżuteria należy zdjąć.
- Podczas czyszczenia lub konserwacji użytkownik może mieć kontakt ze szczotkami telerzowymi lub walcem zmiatającym. Może to spowodować obrażenia u użytkownika.
  - ▶ Nosić rękawice robocze wykonane z wytrzymałych materiałów.
- Użytkownik noszący nieodpowiednie obuwie może się poślizgnąć. Może to spowodować obrażenia użytkownika.
  - ▶ Nosić solidne, zamknięte obuwie z podeszwami o dobrej przyczepności.

## 4.5 Miejsce pracy i otoczenie

### ▲ OSTRZEŻENIE

- Osoby postronne, dzieci i zwierzęta nie są w stanie rozpoznać ani tym bardziej prawidłowo ocenić zagrożeń powodowanych przez zamiatarkę. Osoby postronne, dzieci i zwierzęta mogą doznać poważnych obrażeń.

- ▶ Osoby postronne, dzieci i zwierzęta powinny przebywać w bezpiecznej odległości od obszaru roboczego.
- ▶ Nie pozostawiać zamiatarki bez nadzoru.
- ▶ Nie pozwól dzieciom na zabawę zamiatarką.

## 4.6 Bezpieczny stan

Zamiatarka jest bezpieczna, gdy są spełnione następujące warunki:

- Zamiatarka nie jest uszkodzona.
- Zamiatarka jest czysta i sucha.
- Zamiatarka jest zmontowana prawidłowo.
- Zamontowane są oryginalne akcesoria marki STIHL do danego modelu zamiatarki.
- Akcesoria są zamontowane prawidłowo.

## ▲ OSTRZEŻENIE

- Jeśli urządzenie nie znajduje się w bezpiecznym stanie, jego elementy mogą działać nieprawidłowo, a zabezpieczenia być nieaktywne. Może dojść do poważnych obrażeń lub śmierci.
  - ▶ Pracować wyłącznie z nieuszkodzoną zamiatarką.
  - ▶ Jeśli zamiatarka jest zabrudzona lub mokra: wyczyścić zamiatarkę i poczekać, aż całkowicie wyschnie.
  - ▶ Nie modyfikować zamiatarki.
  - ▶ Montować wyłącznie oryginalne akcesoria marki STIHL do danego modelu zamiatarki.
  - ▶ Zamontować zbiornik w sposób opisany w niniejszej instrukcji.
  - ▶ Akcesoria montować wyłącznie w sposób opisany w niniejszej instrukcji obsługi lub w instrukcji obsługi akcesoriów.
  - ▶ Nie wkładać żadnych przedmiotów w otwory zamiatarki.
  - ▶ Wymienić zużyte lub uszkodzone etykiety ostrzegawcze.
  - ▶ W razie wątpliwości skontaktować się z dealerem marki STIHL.

## 4.7 Praca

### ▲ OSTRZEŻENIE

- W określonych sytuacjach użytkownik może nie zachować koncentracji podczas pracy. Użytkownik może potknąć się, upaść i poważnie zranić.
  - ▶ Pracę wykonywać spokojnie i w sposób przemyślany.
  - ▶ Jeżeli światło i widoczność nie są wystarczające: nie należy używać zamiatarki.
  - ▶ Zamiatarkę należy obsługiwać w pojedynkę.

- ▶ Uważać na przeszkody.
- ▶ Pracować, stojąc na ziemi i zachowując równowagę.
- ▶ W przypadku zmęczenia zrobić przerwę w pracy.

- Obracające się szczotki talerzowe oraz walec zamiatający mogą skaleczyć użytkownika. Może to spowodować poważne obrażenia u użytkownika.
  - ▶ Nie dotykać obracających się szczotek talerzowych i walca zamiatającego.
  - ▶ W przypadku zablokowania szczotek talerzowych lub walca zamiatającego przez przedmiot: przerwać pracę i usunąć przedmiot.
- Jeżeli zamiatarka zacznie zachowywać się nieprawidłowo lub pracować nierówno, może pojawić się niebezpieczeństwo. Może dojść do poważnych obrażeń lub szkód materialnych.
  - ▶ Przerwać pracę i skontaktować się z autoryzowanym dealerem STIHL.
- W czasie pracy nie uderzać o przedmioty, np. regały, rusztowania. Może to doprowadzić do ich przewrócenia lub upadku innych przedmiotów. Grozi to ciężkimi obrażeniami u użytkownika oraz uszkodzonymi materiałami.
  - ▶ Nie uderzać o przedmioty, np. regały, rusztowania.
- Odstawienie zamiatarki na pochylej powierzchni może spowodować jej odtoczenie. Może dojść do obrażeń lub szkód materialnych.
  - ▶ Odstawiać zamiatarkę tylko na równych powierzchniach i zabezpieczać ją przed odtoczeniem.
- W zbiorniku mogą znajdować się elementy szkła, metalu lub innych materiałów o ostrych krawędziach. Podczas opróżniania zbiornika może dojść do poważnych obrażeń u użytkownika lub szkód materialnych.
  - ▶ Nosić rękawice ochronne.
- Mocowanie innych przedmiotów do pałąka prowadzącego lub transportowanie ich na zamiatarce może spowodować przewrócenie lub uszkodzenie zamiatarki. Może dojść do obrażeń lub szkód materialnych.
  - ▶ Nie mocować żadnych przedmiotów do pałąka prowadzącego ani nie transportować ich na zamiatarce.

## 4.8 Transport

### ▲ OSTRZEŻENIE

- Zamiatarka może przewrócić się lub przesuwać podczas przewozu pojazdem. Może dojść do obrażeń lub szkód materialnych.

- ▶ Zabezpieczyć zamiatarkę pasami mocującymi lub siatką w taki sposób, aby nie mogła się przewrócić ani przesunąć.
- Uchwyt na zbiorniku jest przeznaczony do zdejmowania i przenoszenia zbiornika, a nie do przenoszenia zamiatarki. Przenoszenie zamiatarki za uchwyt zbiornika może spowodować przypadkowe odłączenie się zbiornika, a wskutek tego szkody materialne.
- ▶ Przenosić zamiatarkę wyłącznie w sposób opisany w niniejszej instrukcji użytkownika.

## 4.9 Przechowywanie

### ▲ OSTRZEŻENIE

- Dzieci nie są w stanie rozpoznać ani ocenić zagrożeń powodowanych przez zamiatarkę. Skutkiem mogą być poważne obrażenia u dzieci.
  - ▶ Przechowywać zamiatarkę w miejscu niedostępnym dla dzieci.
- Metalowe elementy zamiatarki mogą korodować pod wpływem wilgoci. Może dojść do uszkodzenia zamiatarki.
  - ▶ Przechowywać zamiatarkę w miejscu suchym i czystym.
- Pałak prowadzący może złożyć się w niekontrolowany sposób i zakleszczyć części ciała pomiędzy pałakiem prowadzącym a obudową. Może dojść do obrażeń.
  - ▶ Nie sięgać do obszaru obrotu pałaka prowadzącego.
- Załamane lub wygięte szczeciny mogą ulec trwałemu odkształceniu.
  - ▶ Przechowywać zamiatarkę w taki sposób, by szczeciny szczotek talerzowych nie zostały załamane ani odkształcone.

## 4.10 Czyszczenie, konserwacja i naprawy

### ▲ OSTRZEŻENIE

- Czyszczenie agresywnymi środkami, strumieniem wody lub ostrymi przedmiotami może spowodować uszkodzenie zamiatarki. Nieprawidłowe czyszczenie zamiatarki może spowodować nieprawidłowe działanie podzespołów i wyłączenie działania urządzeń zabezpieczających. Skutkiem mogą być poważne obrażenia.
  - ▶ Czyścić zamiatarkę wyłącznie w sposób opisany w niniejszej instrukcji użytkownika.
- Nieprawidłowa konserwacja lub naprawa zamiatarki może spowodować nieprawidłowe działanie podzespołów i wyłączenie działania





urządzeń zabezpieczających. Może dojść do poważnych obrażeń lub śmierci.

- ▶ Nie należy samodzielnie poddawać zamiatarki konserwacji lub naprawom.
- ▶ Jeśli zamiatarka wymaga przeglądu lub naprawy: skontaktować się z dealerem marki STIHL.

## 5 Przygotowanie zamiatarki do użycia

### 5.1 Przygotowanie zamiatarki do użycia

Zawsze przed rozpoczęciem pracy należy wykonać następujące czynności:

- ▶ Sprawdzić bezpieczny stan następujących elementów:
  - Zamiatarka,  4.6.
- ▶ Wyczyścić zamiatarkę,  11.1.
- ▶ Zamontować pałak prowadzący,  6.1.
- ▶ Ustawić wysokość szczotek talerzowych,  7.2.
- ▶ Jeśli nie można wykonać opisanych czynności: nie używać zamiatarki i skontaktować się z autoryzowanym dealerem STIHL.

## 6 Montaż zamiatarki

### 6.1 Montaż pałaka prowadzącego

Pałak prowadzący może zostać zamontowany w 2 pozycjach, dzięki czemu można go dostosować do wymiarów ciała użytkownika.

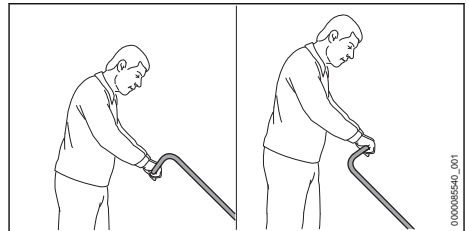

- ▶ Ustawić pałak prowadzący odpowiednio do wzrostu użytkownika.

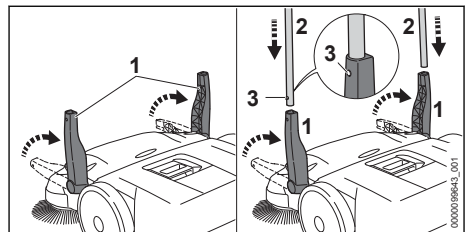

- ▶ Ustawić oba uchwyty (1) pionowo do góry.

- ▶ Pałąk prowadzący (2) wsunąć równocześnie w uchwyt (1).  
Będzie słychać dźwięk zatrzaśnięcia sprężyn (3).

## 7 Praca z zmiatarką

### 7.1 Trzymanie i prowadzenie zmiatarki

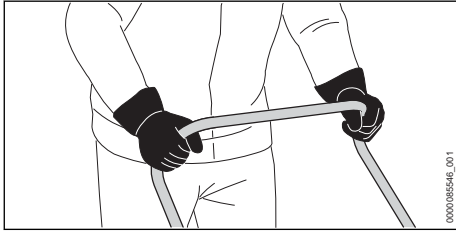

- ▶ Przytrzymywać mocno pałąk prowadzący obiema rękami tak, aby kciuki obejmowały pałąk prowadzący.

### 7.2 Ustawianie wysokości szczotek talerzowych

Wysokość szczotek talerzowych można ustawiać w 7 pozycjach w zależności od zastosowania.

- Poziom 1 i poziom 2: do równych powierzchni
- Poziom 3 i poziom 4: do nierównych powierzchni, wilgotnych liści lub piasku
- Poziomy od 5 do 7: do regulacji w przypadku zużytych szczecin

Szczeciny szczotek talerzowych powinny lekko dociskać do podłoża. Zbyt mocny docisk przyspiesza zużycie szczotek.

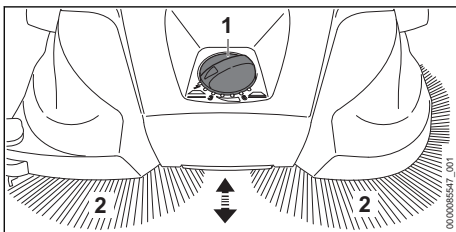

- ▶ Pokrętko (1) ustawić w żądanej pozycji. Szczeciny (2) szczotek talerzowych lekko dociskają do podłoża.

### 7.3 Zmiatanie

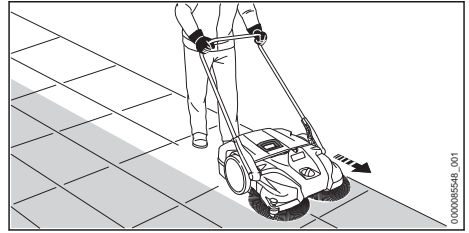

- ▶ Przesuwać zmiatarkę do przodu powoli i miarowo.
- ▶ Dostosować prędkość do otoczenia.
- ▶ Mniejsze podwyższenia 2–3 cm można pokonywać poprzez lekkie dociśnięcie pałąka prowadzącego.

### 7.4 Opróżnianie zbiornika

Firma STIHL zaleca opróżnianie zbiornika wyłącznie na świeżym powietrzu.

Zbiornik jest pełny, gdy wciągany brud wydostaje się z boku.

By móc powrócić na chwilę do dalszej pracy, podnieść zmiatarkę z przodu i przesunąć zawartość w zbiorniku do tyłu. W ten sposób można lepiej wykorzystać przestrzeń w zbiorniku.

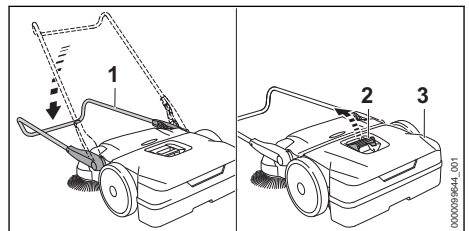

- ▶ Złożyć pałąk prowadzący (1) w dół.
- ▶ Pociągnąć uchwyt (2) do góry.
- ▶ Zdjąć i opróżnić zbiornik (3).

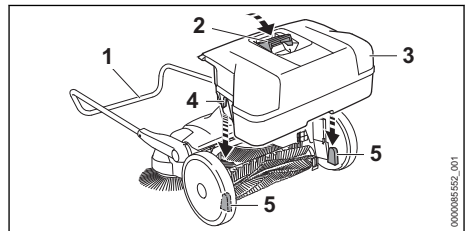

- ▶ Włożyć zbiornik (3) do zmiatarki w taki sposób, aby otwory (4) w zbiorniku (3) pasowały do mocowań (5) w zmiatarce.
- ▶ Wcisnąć uchwyt (2) w dół.

- ▶ Złożyć pałąk prowadzący (1) w górę.

## 8 Po zakończeniu pracy

### 8.1 Po zakończeniu pracy

- ▶ Zdjąć i opróżnić zbiornik.
- ▶ Jeśli zmiatarka jest mokra: odczekać do wyschnięcia zmiatarki.
- ▶ Wyczyścić zmiatarkę.
- ▶ Wyczyścić szczotki talerzowe i walec zmiatający.

## 9 Transport

### 9.1 Transport zmiatarki

#### Przesuwanie zmiatarki

- ▶ Przesuwać zmiatarkę do przodu powoli i miarowo.

#### Przenoszenie zmiatarki

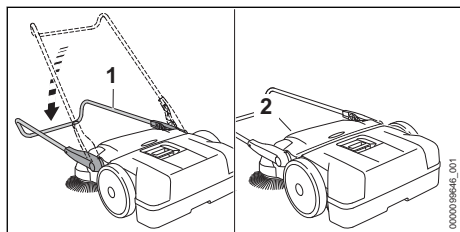

- ▶ Złożyć pałąk prowadzący (1) w dół.
- ▶ Chwycić zmiatarkę za uchwyt transportowy (2) i ustawić ją pionowo.



- ▶ Przenosić zmiatarkę za uchwyt transportowy w taki sposób, aby szczotki talerzowe były skierowane w stronę od ciała.

#### Transport zmiatarki w samochodzie

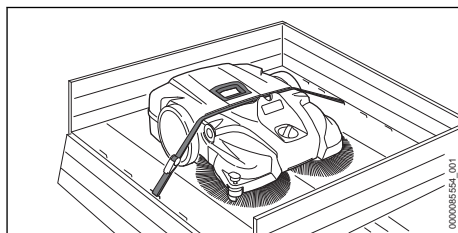

- ▶ Jeśli zmiatarka ma być transportowana w samochodzie w taki sposób, aby nie zajmowała zbyt wiele miejsca:
  - ▶ Zdemontować pałąk prowadzący z uchwytem.
- ▶ Umieścić zmiatarkę w samochodzie w taki sposób, by szczeciny szczotek talerzowych nie zostały wygięte.
- ▶ Zabezpieczyć zmiatarkę pasem pomiędzy zbiornikiem a obudową.
- ▶ Zabezpieczyć zmiatarkę w taki sposób, aby nie mogła się przewrócić lub przesunąć.

#### Demontaż pałąka prowadzącego z uchwytem

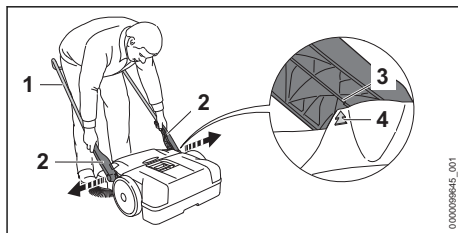

- ▶ Ustawić pałąk prowadzący (1) pod kątem 45°. Strzałki (4) na obudowie powinny być wyrównane z mostkiem (3) na uchwycie (2).
- ▶ Lekko rozsunąć i zdjąć uchwyt (2).

#### Montaż pałąka prowadzącego z uchwytem

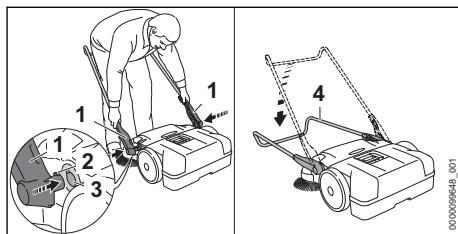

- ▶ Lekko rozsunąć i przytrzymać uchwyt (1).
- ▶ Włożyć zatrzaski (2) do otworów w mocowaniach (3).

- ▶ Całkowicie złożyć pałąk prowadzący (4) w dół. Będzie słyhać dźwięk zatrzaśnięcia pałąka prowadzącego (4).

## 10 Przechowywanie

### 10.1 Przechowywanie zamiatarki

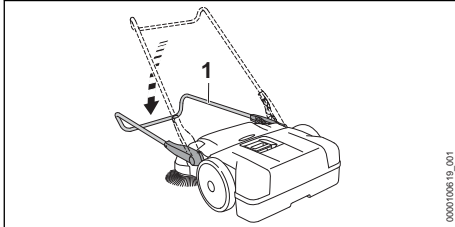

- ▶ Całkowicie złożyć pałąk prowadzący (1) w dół.

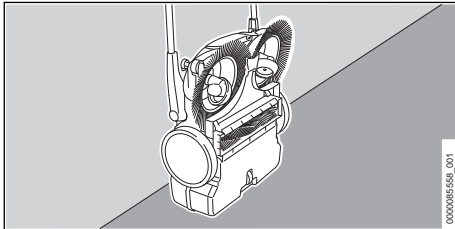

- ▶ Ustawić zamiatarkę pionowo i zabezpieczyć przed przewróceniem.
- ▶ Zabezpieczyć pałąk prowadzący przed przypadkowym złożeniem.
- ▶ Przechowywać zamiatarkę w poniższy sposób:
  - Zamiatarka nie może się przewrócić ani przesunąć.
  - Zamiatarka jest w miejscu niedostępnym dla dzieci.
  - Zamiatarka jest czysta i sucha.

## 11 Czyszczenie

### 11.1 Czyszczenie zamiatarki

- ▶ Podzespoły wykonane z tworzyw sztucznych należy czyścić, stosując do tego ścierkę.
- ▶ Wyczyścić pędzlem otwory wentylacyjne.

### 11.2 Czyszczenie szczotek talerzowych i walca zamiatającego

- ▶ Jeśli szczotki talerzowe lub walec zamiatający są zablokowane: ostrożnie usunąć zawinięte lub zakleszczone ciała obce.
- ▶ Wyczyścić szczotki talerzowe i walec zamiatający wilgotną szmatką.

## 11.3 Czyszczenie filtra powietrza

- ▶ Zdjąć zbiornik.

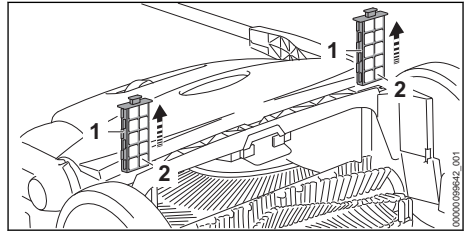

- ▶ Wyciągnąć filtr powietrza (1) z prowadnic.
- ▶ Zdjąć wkładki z pianki syntetycznej (2).
- ▶ Następnie spłukać wkładki z pianki syntetycznej (2) pod bieżącą ciepłą wodą.
- ▶ Jeśli filtr powietrza (1) jest uszkodzony, wymienić filtr powietrza (1).
- ▶ Pozostawić wkładki z pianki syntetycznej (2) do wyschnięcia na powietrzu.
- ▶ Włożyć wkładki z pianki syntetycznej (2) do filtra powietrza (1).
- ▶ Włożyć filtr powietrza (1) do prowadnic w zamiatarce.

## 12 Konserwacja

### 12.1 Prostowanie wygiętych szczecin

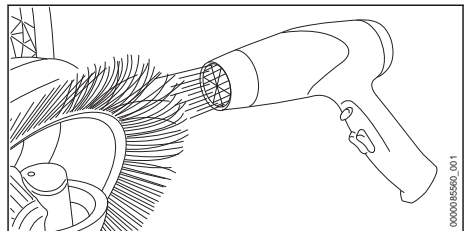

- ▶ Szczeciny ostrożnie podgrzać suszarką do włosów i wyprostować.

#### WSKAZÓWKA

- Bardzo wysokie temperatury, gorące powietrze lub otwarty płomień mogą spowodować trwałe uszkodzenie szczecin.
  - ▶ Do wyrównywania szczecin używać dmuchawy z ciepłym powietrzem.



## 12.2 Smarowanie przekładni

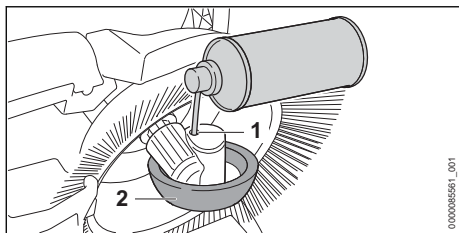

- ▶ Ustawić zmiatkę pionowo do góry.

- ▶ Spryskać sprayem silikonowym na bazie alkoholu przez otwór (1) w obudowie koła (2).

## 13 Naprawa

### 13.1 Naprawa zmiatarki

Użytkownik nie może samodzielnie naprawiać zmiatarki.

- ▶ Jeżeli zmiatarka, szczotki talerzowe lub walec zmiatający są uszkodzone: nie używać zmiatarki i skontaktować się z dealerem firmy STIHL.

## 14 Rozwiązywanie problemów

### 14.1 Usuwanie usterek zmiatarki

Usterka	Przyczyna	Sposób usunięcia
Zmiatarka przesuwają się z trudnością.	Szczotki talerzowe, walec zmiatający lub koła są zablokowane.	▶ Usunąć przyczynę blokady szczotek talerzowych, walca zmiatającego lub kół.
	Docisk szczotek talerzowych jest zbyt duży.	▶ Ustawić wysokość szczotek talerzowych,  7.2.
	Elementy przekładni poruszają się z trudem.	▶ Nasmarować przekładnię,  12.2.
Z boku wydostają się zabrudzenia.	Zbiornik jest pełny.	▶ Opróżnić zbiornik.
Wydajność zmiatania jest zbyt niska.	Zbiornik jest pełny lub zabrudzenia w zbiorniku są zbyt ciężkie.	▶ Opróżnić zbiornik.
	Szczotki talerzowe lub walec zmiatający są zużyte.	▶ Wymienić szczotki talerzowe lub walec zmiatający.

## 15 Dane techniczne

### 15.1 Zmiatarka KG 770.0

- Teoretyczna wydajność zmiatania: 2900 m<sup>2</sup>/h
- Maksymalna pojemność zbiornika: 40 l
- Masa: 13 kg

### 15.2 REACH

Rozporządzenie REACH jest unijnym rozporządzeniem w sprawie rejestracji, oceny, udzielania zezwoleń i stosowanych ograniczeń w zakresie chemikaliów.

Informacje dotyczące zgodności z rozporządzeniem REACH znajdują się pod adresem: [www.stihl.com/reach](http://www.stihl.com/reach).

## 16 Części zamienne i akcesoria

### 16.1 Części zamienne i akcesoria

**STIHL** Symbole te oznaczają oryginalne części zamienne i akcesoria marki STIHL.



Firma STIHL zaleca używanie oryginalnych części zamiennych i akcesoriów STIHL.

Mimo nieustannej obserwacji rynku firma STIHL nie jest w stanie ocenić niezawodności, bezpieczeństwa i przydatności części zamiennych i akcesoriów innych producentów i dlatego nie może ręczyć za ich używanie.

Oryginalne części zamienne i akcesoria STIHL można nabyć u dealerów STIHL.

## 17 Utylizacja

### 17.1 Utylizacja zmiatarki

Informacje na temat utylizacji są dostępne w lokalnym urzędzie lub u dealera marki STIHL.

Nieprawidłowa utylizacja może powodować szkody na zdrowiu i obciążać środowisko.

- ▶ Produkty STIHL i ich opakowania zgodnie z lokalnymi przepisami oddać do właściwego miejsca zbiórki w celu recyklingu.
- ▶ Nie utylizować z odpadami komunalnymi.

## Sisukord

1	Eessõna.....	186
2	Informatsioon käesoleva kasutusjuhendi kohta.....	186
3	Ülevaade.....	186
4	Ohutusjuhised.....	187
5	Pühkimisseadme kasutusvalmis tegemine.....	189
6	Pühkimisseadme kokkupanemine.....	189
7	Pühkimisseadmega töötamine.....	190
8	Pärast tööd.....	191
9	Transportimine.....	191
10	Säilitamine.....	192
11	Puhastamine.....	192
12	Hooldamine.....	192
13	Remontimine.....	193
14	Rikete kõrvaldamine.....	193
15	Tehnilised andmed.....	193
16	Varuosad ja tarvikud.....	193
17	Utiliseerimine.....	193

## 1 Eessõna

Austatud klient!

Meil on hea meel, et otsustasite STIHLi kasuks. Me töötame välja ja valmistamine oma tooteid tippkvaliteedis vastavalt klientide vajadustele. Nii tekivad kõrge töökindlusega tooted ka äärmuslik koormamisel.

STIHL tähistab tippkvaliteeti ka teeninduses. Meie spetsialiseeritud poed tagavad kompetentse nõustamise ja juhendamise ning igakülgse tehnilise teeninduse.

STIHL on pühendunud jätkusuutlikule ja vastutustundlikule loodusega ümberkäimisele. Käesolev kasutusjuhend aitab Teil STIHLi toodet pika kasutusea jooksul ohutult ja keskkonnasõbralikult kasutada.

Me täname Teid usalduse eest ja soovime Teile oma STIHLi toote meeldivat kasutamist.



Dr Nikolas Stihl

**TÄHTIS! LUGEGE ENNE KASUTAMIST LÄBI JA HOIDKE ALLES.**

## 2 Informatsioon käesoleva kasutusjuhendi kohta

### 2.1 Kehtivad dokumendid

Kehtivad kohalikud ohutusnõuded.

### 2.2 Hoiatusjuhiste tähistus tekstis

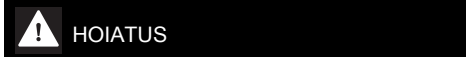

**HOIATUS**

- Juhis viitab ohtudele, mis võivad põhjustada raskeid vigastusi või surma.
  - Nimetatud meetmed suudavad raskeid vigastusi või surma vältida.

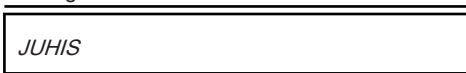

- Juhis viitab ohtudele, mis võivad materiaalselt kahju põhjustada.
  - Nimetatud meetmed suudavad materiaalselt kahju vältida.

### 2.3 Sümbolid tekstis



Antud sümbol viitab ühele peatükile käesolevas kasutusjuhendis.

## 3 Ülevaade

### 3.1 Pühkimisseade

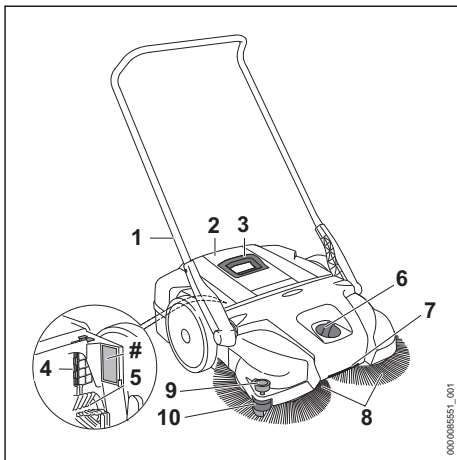

#### 1 Tõukesang

Tõukesanga kasutatakse pühkimisseadme hoidmiseks ja juhtimiseks.

#### 2 Mahuti

Mahuti püüab mustuse kinni.

**3 Käepide**

Sanga kasutatakse mahuti eemaldamiseks ja kandmiseks.

**4 Õhufilter**

Õhufilter filtreerib sisseimetud õhku.

**5 Pühkimisrull**

Pühkimisrull juhib mustuse mahutisse.

**6 Pöördlüli**

Pöördlülitit kasutatakse taldrikharja kõrguse reguleerimiseks.

**7 Transpordikäepide**

Pühkimisseadme kandmiseks kasutatakse transpordikäepidet.

**8 Taldrikhari**

Taldrikharjad pühivad mustuse.

**9 Juhtrull**

Juhtrull juhib pühkimisseadet mööda seinu või äärekivisid.

**10 Allhoidik**

Hoidmiseade surub taldrikharja harjased pörandale.

**# Võimsussilt koos masina numbriga****3.2 Sümbolid**

Pühkimisseadmepel võivad olla sümbolid, mis tähendavad järgmist.



Vastusurve on kõrge.



Vastusurve on madal.



Keerake selle suunas, et tõsta vastusurvet.



Ärge utiliseerige toodet koos olmejäätmetega.

**4 Ohutusjuhised****4.1 Hoiatussümbolid**

Pühkimisseadmepel olevad hoiatussümbolid tähendavad järgmist.



Järgige ohutusjuhiseid ja ohutusmeetmeid.



Lugege, mõistke ja säilitage kasutusjuhendit.

**4.2 Sihtotstarbekohane kasutamine**

Pühkimisseadet STIHL KG 770.0 kasutatakse tänavamustuse, lehtede, rohu, paberi jms materjalide eemaldamiseks tasasel ja kõval pinnal.

Pühkimisseade STIHL KG 770.0 ei ole ette nähtud pühkimiseks:

- vedelikud, happed või lahustid
- plahvatusohtlik või patogeenide ja hallitusseentega saastunud tolm
- hõõguvad osakesed, kuum tuha, hõõguvad sigarettide ja muu sarnane materjal

Ärge kasutage pühkimisseadet vihmas või märjas või väga niiskes keskkonnas töötamiseks. Ärge jätke pühkimisseadet vihma kätte.

Seade sobib äriliseks kasutamiseks.

Ärge käituge pühkimisseadet plahvatusohtlikes piirkondades.

**▲ HOIATUS**

- Kui pühkimisseadet ei kasutata sihtotstarbekohaselt, siis võivad inimesed raskesti vigastada või surma saada ja materiaalne kahju tekkida.
  - ▶ Kasutage pühkimisseadet käesolevas kasutusjuhendis kirjeldatud viisil.

**4.3 Nõuded kasutajale****▲ HOIATUS**

- Instrueerimata kasutajad ei suuda pühkimisseadmest tulenevaid ohte tuvastada ega hinnata. Kasutaja või teised inimesed võivad raskesti vigastada või surma saada.



- ▶ Lugege, mõistke ja säilitage kasutusjuhendit.

- ▶ Kui pühkimisseade antakse teisele isikule edasi: andke kasutusjuhend kaasa.
- ▶ Tehke kindlaks, et kasutaja vastab järgmistele nõuetele:
  - Kasutaja on välja puhanud.
  - Kasutaja on kehaliselt, sensoorselt ja vaimselt võimeline pühkimisseadet käsitama ning sellega töötama. Kui kasutaja on selleks kehaliselt, sensoorselt ja vaimselt piiratud võimeline, siis tohib kasutaja töötada ainult vastutava isiku järelevalve all või instruksiooni järgi.
  - Kasutaja ei suuda pühkimisseadmest tulenevaid ohte tuvastada ega hinnata.
  - Kasutaja on täisealine või kasutajale õpetatakse järelevalve all eriala vastavalt siseriiklikele regulatsioonidele.
  - Kasutaja on saanud STIHLi esinduses või asjatundliku isiku poolt instruksiooni enne, kui ta esimest korda pühkimisseadmega töötab.

- Kasutaja teovõime pole alkoholi, ravimite või uimastite tõttu piiratud.
- ▶ Kui esineb ebaselgusi: pöörduge STIHLi esindusse.

#### 4.4 Riietus ja varustus

### ▲ HOIATUS

- Töö ajal võidakse tolmu üles keerutada. Sissehingatud tolm võib tervist kahjustada ja tekitada allergilisi reaktsioone.
  - ▶ Kandke tolmuaitsemaski.
- Ebasobiv riietus võib pühkimisseadmesse kinni jääda. Sobiva riietuseta kasutajad võivad raskesti vigastada saada.
  - ▶ Kandke liibuvat riietust.
  - ▶ Võtke sallid ja ehted ära.
- Puhastamise või hoolduse ajal võib kasutaja kokku puutuda taldrikharja või pühkimisrulliga. Kasutaja võib vigastada saada.
  - ▶ Kandke vastupidavast materjalist töökindaid.
- Kui kasutaja kannab ebasobivaid jalatseid, siis võib ta libastuda. Kasutaja võib vigastada saada.
  - ▶ Kandke haarduva tallaga tugevaid kinniseid jalatseid.

#### 4.5 Tööpiirkond ja ümbrus

### ▲ HOIATUS

- Kõrvalised isikud, lapsed ja loomad ei suuda pühkimiseadmest tulenevaid ohte tuvastada ega hinnata. Kõrvalised isikud, lapsed ja loomad võivad raskesti vigastada saada.
  - ▶ Hoidke kõrvalised isikud, lapsed ja loomad tööpiirkonnast eemal.
  - ▶ Ärge jätke pühkimiseadet järelevalveta.
  - ▶ Tehke kindlaks, et lapsed ei saa pühkimiseadmega mängida.

#### 4.6 Ohutusnõuetele vastav seisund

Pühkimiseadme on ohutusnõuetele vastavas seisundis, kui on täidetud järgmised tingimused:

- Pühkimiseadme on kahjustamata.
- Pühkimiseadme on puhas ja kuiv.
- Mahuti on õigesti paigaldatud.
- On paigaldatud antud pühkimiseadme STIHLi originaaltarvikud.
- Tarvikud on õigesti paigaldatud.

### ▲ HOIATUS

- Ohutusnõuetele mittevastavas seisundis ei saa detaile enam õigesti talitleda ja ohutusnõuetest toime võidakse tühistada. Inimesed võivad raskesti vigastada või surma saada.

- ▶ Töötage kahjustamata pühkimiseadmega.
- ▶ Kui pühkimiseadme on must või niiske: puhastage pühkimiseadme ja laske sel kuivada.
- ▶ Ärge modifitseerige pühkimiseadet.
- ▶ Paigaldage antud pühkimiseadme STIHLi originaaltarvikuid.
- ▶ Paigaldage mahuti käesolevas kasutusjuhendis kirjeldatud viisi.
- ▶ Paigaldage tarvikud nii, nagu käesolevas kasutusjuhendis või tarviku kasutusjuhendis kirjeldatud.
- ▶ Ärge pistke pühkimiseadme avadesse esemeid.
- ▶ Vahetage kulunud või kahjustatud juhisesilidid välja.
- ▶ Kui esineb ebaselgusi: pöörduge STIHLi esindusse.

#### 4.7 Töötamine

### ▲ HOIATUS

- Kasutaja ei saa teatud kindlates olukordades enam kontsentreeritult töötada. Kasutaja võib komistada, kukkuda ja raskesti vigastada saada.
  - ▶ Töötage rahulikult ja läbimõeldult.
  - ▶ Kui valgustingimused ja nähtavustingimused on halvad: ärge töötage pühkimiseadmega.
  - ▶ Käsitsege pühkimiseadet üksi.
  - ▶ Pöörake tähelepanu takistustele.
  - ▶ Töötage maapinnal seistes ja hoidke tasakaalu.
  - ▶ Kui tekivad väsimusnähud: tehke tööpaus.
- Pöörlevad taldrikharjad ja pühkimisrullid võivad kasutajat löigata. Kasutaja võib tõsiselt vigastada saada.
  - ▶ Ärge puudutage pöörlevaid taldrikharju ega pühkimisrulle.
  - ▶ Kui taldrikharjad või pühkimisrull on eseme poolt blokeeritud: lõpetage töö ja eemaldage objekt.
- Kui pühkimiseadme muutub töö ajal või käitub ebatavaliselt, siis ei pruugi olla pühkimiseadme ohutusnõuetele vastavas seisundis. Inimesed võivad raskesti vigastada saada ja tekkida võib materiaalne kahju.
  - ▶ Lõpetage töö ja pöörduge STIHLi esindusse.
- Vältige töö ajal esemete, ehitustellingute või riulite vastu pörkamist. Need võivad ümber kukkuda või esemed võivad alla kukkuda. Kasutaja võib raskesti vigastada saada ja võib tekkida materiaalne kahju.

- ▶ Vältige töö ajal esemete, ehitustellingute või riulite vastu pörkamist.
- Kui pühkimisseade on pargitud kaldpinnale, võib see minema veereda. Inimesed võivad vigastada saada ja tekkida võib materiaalne kahju.
  - ▶ Seisake pühkimisseade ainult tasasele pinnale ja kinnitage see nii, et see ei saaks minema veereda.
- Mahuti võib olla klaasikilde, metalli või muid teravate servadega materjale. Kasutaja võib mahuti tühendamisel raskesti vigastada saada ja võib tekkida materiaalne kahju.
  - ▶ Kandke kaitsevarustust.
- Kui tõukesanga külge kinnitatakse või sellega transportitakse esemeid, võib pühkimisseade ümber kukkuda või kahjustada saada. Inimesed võivad vigastada saada ja tekkida võib materiaalne kahju.
  - ▶ Ärge kinnitage tõukesanga külge esemeid ega transportige neid pühkimisseadmel.

## 4.8 Transportimine

### ▲ HOIATUS

- Transportimise ajal võib pühkimisseade ümber kukkuda või liikuda. Inimesed võivad vigastada saada ja tekkida võib materiaalne kahju.
  - ▶ Kindlustage pühkimisseade pingutusrihmade, rihmade või võrguga nii, et see ei saa ümber kukkuda ega liikuda.
- Mahuti käepide on mõeldud mahuti eemaldamiseks ja kandmiseks, mitte pühkimisseadme kandmiseks. Kui pühkimisseadet kantakse mahuti käepidemest, võib mahuti kogemata eralduda ja tekkida varaline kahju.
  - ▶ Kandke pühkimisseadet käesolevas kasutusjuhendis kirjeldatud viisil.

## 4.9 Hoiustamine

### ▲ HOIATUS

- Lapsed ei suuda pühkimisseadme tulenevaid ohte tuvastada ega hinnata. Lapsed võivad raskesti viga saada.
  - ▶ Säilitage pühkimisseadet väljaspool laste käeulatus.
- Pühkimisseadme metallist detailid võivad niiskuse tõttu korrodeeruda. Pühkimisseade võib kahjustada saada.
  - ▶ Säilitage pühkimisseadet puhta ja kuivana.
- Tõukesanga võib kontrollimatult alla klappida ja kehaosad võivad tõukesanga ja korpuse vahele jääda. Inimesed võivad vigastada saada.

- ▶ Ärge sirutage kätt tõukesanga pöördelaasse.
- Kahekorra murtud või paindunud harjased võivad püsivalt deformeeruda.
  - ▶ Hoidke pühkimisseadet nii, et taldrikharja harjased ei murdu kahekorra ega paindu kõveraks.

## 4.10 Puhastamine, hooldamine ja remontimine

### ▲ HOIATUS

- Teravatoimelised puhastusvahendid, veejoaga puhastamine või teravatipulised esemed võivad pühkimisseadet kahjustada. Kui pühkimisseadet ei puhastata, siis ei pruugi detailid enam õigesti talitleda ja ohutusseadiste toime võidakse tühistada. Inimesed võivad raskesti vigastada saada.
  - ▶ Puhastage pühkimisseadet käesolevas kasutusjuhendis kirjeldatud viisil.
- Kui pühkimisseadmeid ei hooldata või remondita õigesti, siis ei pruugi detailid enam õigesti talitleda ja ohutusseadiste toime võidakse tühistada. Inimesed võivad raskesti vigastada või surma saada.
  - ▶ Ärge hooldage ega remontige pühkimisseadet ise.
  - ▶ Kui pühkimisseadmed vajavad hooldust või remonti: pöörduge STIHLi esindusse.

## 5 Pühkimisseadme kasutusvalmis tegemine

### 5.1 Pühkimisseadme kasutusvalmis tegemine

Iga kord enne töö algust peate viima läbi järgmised toimingud.

- ▶ Tehke kindlaks, et järgmised detailid on ohutusnõuetele vastavas seisundis:
  - Pühkimisseade, [11.1](#).
  - Puhastage pühkimisseadet, [11.1](#).
  - Tõukesanga paigaldamine, [6.1](#).
  - Taldrikharja kõrguse seadistamine, [7.2](#).
- ▶ Kui samme ei saa läbi viia: ärge kasutage pühkimisseadet ja pöörduge STIHLi esindusse.

## 6 Pühkimisseadme kokkupanemine

### 6.1 Tõukesanga paigaldamine

Pühkimisseadet saab kinnitada 2 asendisse ja seeläbi reguleerida kasutaja pikkuse järgi.

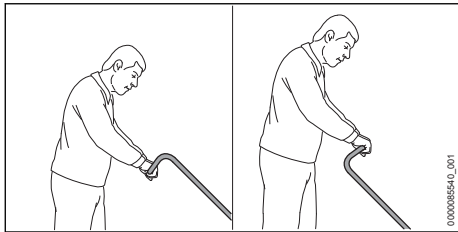

- ▶ Joondage töökesang kasutaja kõrgusele vastavaks.

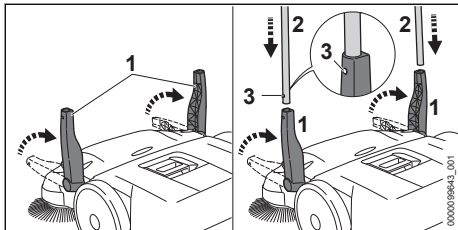

- ▶ Asetage mõlemad hoidikud (1) vertikaalselt.
- ▶ Lükake töökesang (2) samal ajal hoidikutesse (1).
- Lukustusvedrud (3) lukustuvad kuuldavalt.

## 7 Pühkimisseedmega töötamine

### 7.1 Pühkimisseedme hoidmine ja juhtimine

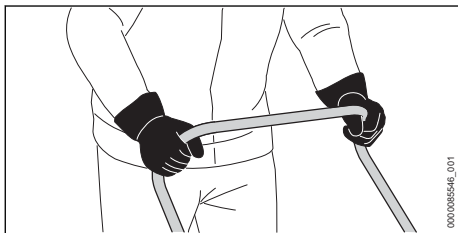

- ▶ Hoidke töökesangast mõlema käega kinni nii, et põidlad mähivad end ümber töökesanga.

### 7.2 Taldrikharja kõrguse seadistamine

Taldrikharja kõrgust saab olenevalt rakendusest reguleerida 7 asendisse.

- Aste 1 ja aste 2: tasastele pindadele
- Aste 3 ja aste 4: ebatasastele pindadele, niisketele lehtedele või liivale
- Aste 5 kuni 7: kulunud harjaste reguleerimiseks

Taldrikharjade harjased tohivad maapinnale toetuda üksnes kerge survega. Liiga kõrge vastusurve kiirendab kulumist.

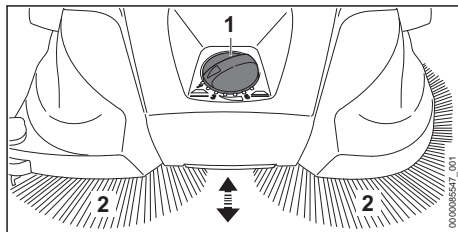

- ▶ Seadke pöördlüli (1) soovitud positsiooni. Taldrikharjade harjased (2) toetuvad maapinnale üksnes kerge survega.

### 7.3 Pühkimine

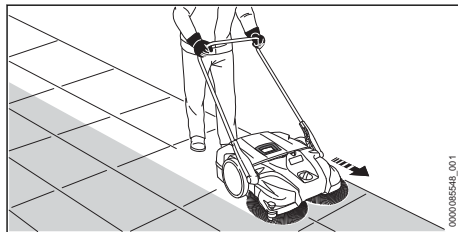

- ▶ Lükake pühkimisseedet aeglaselt ja kontrollitult edasi.
- ▶ Kohandage kiirust keskkonnale vastavaks.
- ▶ Väikestest 2 - 3 cm kõrgenditest saab töökesanga kergelt alla vajutades üle sõita.

### 7.4 Mahuti tühjendamine

STIHL soovib mahuti tühjendada ainult õues.

Mahuti on täis, kui kogutud mustus väljub.

Võimaldamaks lühiajaliselt edasi töötada, tõstke pühkimisseed eest üles, et mustust mahutis tahapoole suunata. Seeläbi on võimalik mahuti mahutuvust paremini ära kasutada.

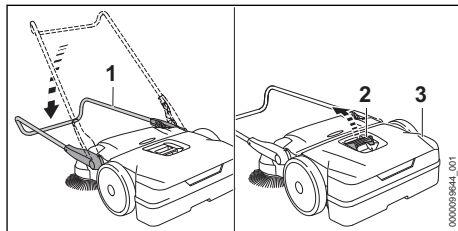

- ▶ Pöörake töökesang (1) alla.
- ▶ Tõmmake sang (2) ülespoole.
- ▶ Eemaldage ja tühjendage mahuti (3).

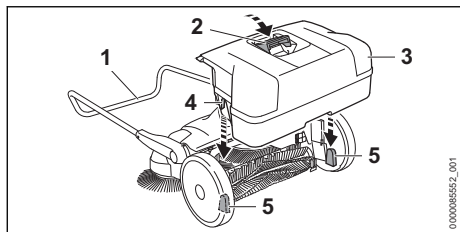

- ▶ Sisestage mahuti (3) pühkimiseadmesse nii, et mahuti (3) süvendid (4) mahuksid pühkimis-seadme kinnitustesse (5).
- ▶ Vajutage sang (2) alla.
- ▶ Pöörake töökesang (1) üles.

## 8 Pärast tööd

### 8.1 Pärast tööd

- ▶ Eemaldage ja tühjendage mahuti.
- ▶ Kui pühkimisseade on märg: laske pühkimis-seadmel kuivada.
- ▶ Puhastage pühkimisseadet.
- ▶ Puhastage taldrikharjasid ja pühkimisrulli.

## 9 Transportimine

### 9.1 Pühkimisseadme transporti-mine

#### Pühkimisseadme nihutamine

- ▶ Lükake pühkimisseadet aeglaselt ja kontrolli-tult edasi.

#### Pühkimisseadme kandmine

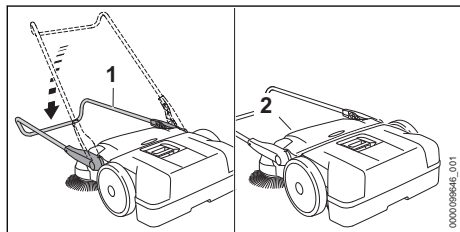

- ▶ Pöörake töökesang (1) alla.
- ▶ Haarake pühkimisseadme transportikäepide-mest (2) ja seadke see püsti.



- ▶ Kandke pühkimisseadet transportikäepide-mest nii, et ümmargused harjad oleksid teie kehast eemal.

#### Pühkimisseadme transportimine sõidukis

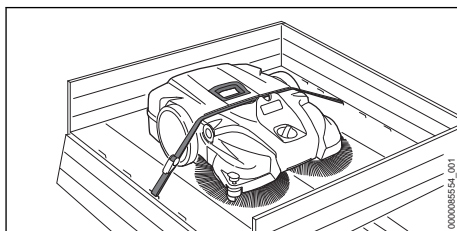

- ▶ Kui pühkimisseadet tuleb transportida ruumi-säästlikult:
  - ▶ Eemaldage töökesang koos hoidikuga.
- ▶ Asetage pühkimisseade sõidukisse nii, et tal-drikharja harjasid ei oleks paindunud.
- ▶ Kinnitage pühkimisseade pingutusrihmaga mahuti ja korpuse vahele.
- ▶ Kindlustage pühkimisseade nii, et pühkimis-seade ei saaks ümber kukkuda ega liikuda.

#### Töökesanga ja hoidiku eemaldamine

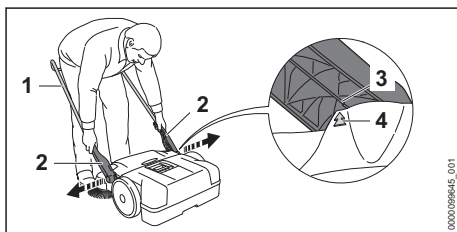

- ▶ Seadke töökesang (1) 45° nurga alla. Korpusel olevad nooled (4) on joondatud hoi-dikul (2) oleva ühendusega (3).
- ▶ Tõmmake hoidik (2) kergelt lahti ja eemal-dage.

## Tõukesanga ja hoidiku paigaldamine

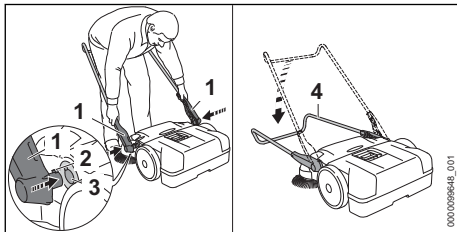

- ▶ Tõmmake hoidik (1) kergelt lahti ja hoidke.
- ▶ Sisestage lukustusaasad (2) kinnituste (3) sündesse.
- ▶ Pöörake tõukesang (4) täielikult alla. Tõukesang (4) lukustub kuuldavalt.

## 10 Säilitamine

### 10.1 Pühkimiseadme säilitamine

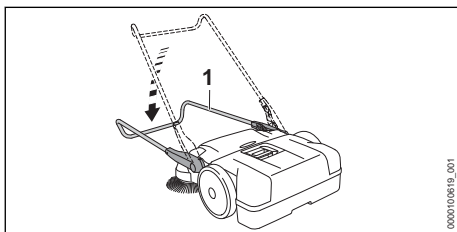

- ▶ Pöörake tõukesang (1) täielikult alla.

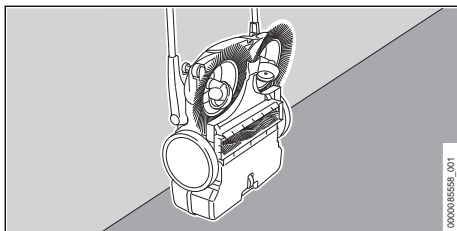

- ▶ Seadke pühkisseade vertikaalselt ja kindlustage see ümberkukkumise vastu.
- ▶ Kinnitage tõukesang tahtmatu ümberpööramise vastu.
- ▶ Säilitage pühkisseadet nii, on täidetud järgmised tingimused.
  - Pühkisseade ei saa ümber minna ega liikuda.
  - Pühkisseade on väljaspool laste käeulast.
  - Pühkisseade on puhas ja kuiv.

## 11 Puhastamine

### 11.1 Pühkisseadme puhastamine

- ▶ Puhastage plastmassidetaile niiske lapiga.
- ▶ Puhastage ventilatsioonipilud pintsliga.

### 11.2 Haldrikharja ja pühkimisrulli puhastamine

- ▶ Kui taldrikharjad või pühkimisrull on ummistunud: eemaldage ettevaatlikult kõik kokkurullunud või kinni jäänud võõrkehad.
- ▶ Puhastage taldrikhari ja pühkimisrull märja lapiga.

### 11.3 Õhufiltri puhastamine

- ▶ Eemaldage mahuti.

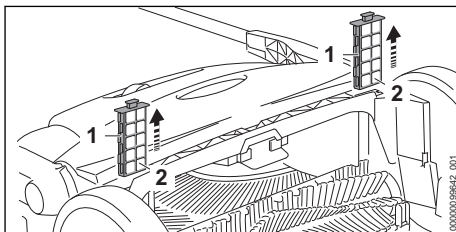

- ▶ Tõmmake õhufilter (1) juhikutest välja.
- ▶ Eemaldage vahtmaterjalist sisetükid (2).
- ▶ Loputage vahtkummist sisetükid (2) sooja jooksva vee all.
- ▶ Kui õhufilter (1) on kahjustatud: asendage õhufilter (1).
- ▶ Laske vahtmaterjalidel (2) õhu käes kuivada.
- ▶ Sisestage vahtplastist sisetükid (2) õhufiltritesse (1).
- ▶ Sisestage õhufilter (1) pühkimismasina juhikutesse.

## 12 Hooldamine

### 12.1 Paindunud harjaste sirgestamine

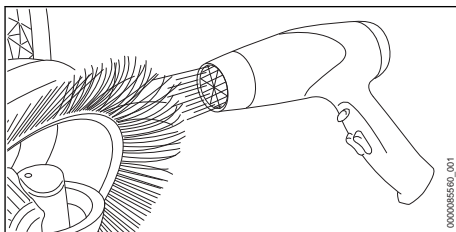

- ▶ Kuumutage harjased õrnalt soojaõhupuhuriga ja sirgestage need.



**JUHIS**

- Harjased on püsivalt kahjustatud kõrge temperatuuri, kuuma õhu või lahtise leegiga.
  - ▶ Kasutage harjaste sirgendamiseks sooja õhu puhurit.

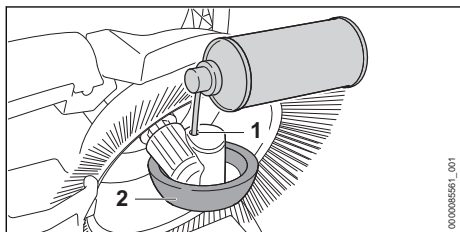
**12.2 Reduktori määrimine****14 Rikete kõrvaldamine****14.1 Pühkisseadme vigade kõrvaldamine**

Rike	Põhjus	Abinõu
Pühkisseadet on raske lükata.	Taldriharjad, pühkisirull või rattad on blokeeritud.	▶ Likvideerige taldriharjade, pühkisirulli ja rataste ummistused.
	Taldriharja vastusurve on liiga kõrge.	▶ Taldriharja kõrguse seadistamine,  7.2.
	Reduktoriosad on käivad raskelt.	▶ Määrige reduktorit,  12.2.
Mustus tuleb küljelt välja.	Mahuti on täis.	▶ Tühjendage mahuti.
Pühkimisvõimsus on liiga madal.	Mahuti on täis või mahutis olev mustus on liiga raske.	▶ Tühjendage mahuti.
	Taldriharjad või pühkisirull on kulunud.	▶ Asendage taldriharjad või pühkisirull.

**15 Tehnilised andmed****15.1 Pühkisseadme KG 770.0**

- Teoreetiline pühkimisvõimsus: 2900 m<sup>2</sup>/h
- Mahuti maksimaalne maht: 40 l
- Kaal: 13 kg

**15.2 REACH**

REACH tähistab EÜ määrust kemikaalide registreerimise, hindamise ja heakskiidu kohta.

Informatsioon REACH määruse täitmise kohta on esitatud [www.stihl.com/reach](http://www.stihl.com/reach) all.

**16 Varuosad ja tarvikud****16.1 Varuosad ja tarvikud**

**STIHL** Need sümbolid tähistavad STIHLi originaalvaruosi ja STIHLi originaaltarvikuid.

- ▶ Seadke pühkisseade vertikaalselt.
- ▶ Pihustage alkoholipõhist silikoonspreid läbi ratta (2) korpuses oleva ava (1).

**13 Remontimine****13.1 Pühkisseadme remontimine**

Kasutaja ei saa pühkisseadet ise remontida.

- ▶ Kui pühkisseade, taldriharja või pühkisirull on kahjustatud: ärge pühkisseadet kasutage ja konsulteerige STIHLi esindusega.

STIHL soovib kasutada STIHLi originaalvaruosi ja STIHLi originaaltarvikuid.

Teiste tootjate varuosade ja lisatarvikute töökindlust, ohutust ja sobivust ei saa STIHL hinnata, hoolimata pidevast turu jälgimisest, ning nende kasutamise korral ei võta STIHL endale mingit vastutust.

STIHLi originaalvaruosad ja STIHLi originaaltarvikud on saadaval STIHLi esinduses.

**17 Utiliseerimine****17.1 Pühkisseadme käitlemine**

Infot utiliseerimise kohta saate kohalikust omavalitusest või STIHLi esinduselt.

Mittenoetukohane utiliseerimine võib kahjustada tervist ja keskkonda.

- ▶ Viige STIHLi tooted koos pakendiga ringlussevõtuks sobivasse kogumispunkti vastavalt kohalikele eeskirjadele.
- ▶ Ärge visake olmeprügi hulka.

## Turiny

1	Pratarmė.....	194
2	Apie šią naudojimo instrukciją.....	194
3	Apžvalga.....	194
4	Saugumo nurodymai.....	195
5	Šlavimo mašinos paruošimas naudoti....	197
6	Šlavimo mašinos surinkimas.....	197
7	Darbas su šlavimo mašina.....	198
8	Po darbo.....	199
9	Pemešimas.....	199
10	sandėliuojate.....	200
11	Valymas.....	200
12	Priežiūra.....	200
13	Remontas.....	201
14	Gedimų šalinimas.....	201
15	Techniniai daviniai .....	201
16	Atsarginės dalys ir priedai.....	201
17	Utilizavimas.....	201

## 1 Pratarmė

Mielos pirkėjos, mieli pirkėjai,

džiaugiamės, kad pasirinkote STIHL. Mes kuriame ir gaminame aukščiausios kokybės gaminius, kurie atitinka mūsų klientų poreikius. Taip atsiranda net kraštutinėms sąlygoms labai patikimi gaminiai.

STIHL taip pat labai svarbi aukšta klientų aptarnavimo kokybė. Mūsų specializuotos prekybos vietos garantuoja kompetentingas konsultacijas ir mokymus bei visapusišką techninę pagalbą.

STIHL aiškiai pasisako už tvarų ir atsakingą požiūrį į gamtą. Ši naudojimo instrukcija padės Jums ilgą STIHL įrenginio tarnavimo laikotarpį naudoti jį saugiai ir saugant aplinką.

Dėkojame už Jūsų pasitikėjimą ir linkime, kad STIHL gaminys Jus džiugintų.

*N. S. Stihl*

Dr. Nikolas Stihl

**SVARBU! PRIEŠ NAUDODAMI PERSKAITYKITE IR IŠSAUGOKITE.**

## 2 Apie šią naudojimo instrukciją

### 2.1 Galiojantys dokumentai

Galioja vietiniai saugos nurodymai.

### 2.2 Perspėjimų tekste žymėjimas

#### ! ISPEJIMAS

- Nuoroda apie pavojus, kurie gali sukelti sunkius ar mirtinus sužeidimus
  - ▶ Išvardintos priemonės gali padėti išvengti sunkių sužeidimų ar mirties atveju.

#### PRANESIMAS

- Nuoroda apie galimus pavojus, kurie gali padaryti turtinę žalą.
  - ▶ Išvardintos priemonės gali padėti išvengti turtinės žalos.

### 2.3 Simboliai tekste

 Šis simbolis nukreipia į skyrių šioje naudojimo instrukcijoje.

## 3 Apžvalga

### 3.1 Šlavimo mašina

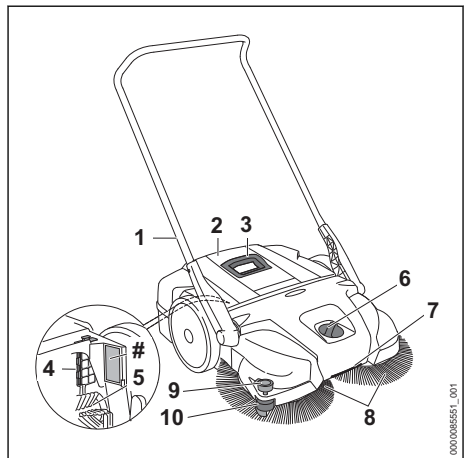

#### 1 Stūmimo rankena

Stūmimo rankena skirta šlavimo mašinai laikyti ir nukreipti.

#### 2 Talpykla

Talpykloje surenkami nešvarumai.

#### 3 Rankena

Rankena skirta talpyklai nuimti ir nešti.

- 4 Oro filtras**  
Oro filtras filtruoja įsiurbtą orą.
- 5 Cilindrinis šepetys**  
Cilindrinis šepetys nukreipia nešvarumus į talpyklą.
- 6 Sukamasis jungiklis**  
Sukamuoju jungikliu nustatomas lėkštinių šluotų aukštis.
- 7 Transportavimo rankena**  
Transportavimo rankena skirta šlavimo mašinai nešti.
- 8 Lėkštinės šluotos**  
Lėkštinėmis šluotomis šluojami nešvarumai.
- 9 Kreipiantysis ritinėlis**  
Kreipiantysis ritinėlis nukreipia šlavimo mašiną prie sienų ar bortelių.
- 10 Prispaudiklis**  
Prispaudiklis spaudžia lėkštinių šluotų šerius prie žemės.

## # Specifikacijų lentelė su įrenginio numeriu

### 3.2 Simboliai

Simboliai gali būti ant šlavimo mašinos ir reiškia:



Didelė prispaudimo jėga.



Maža prispaudimo jėga.



Sukite šia kryptimi, kad padidintumėte prispaudimo jėgą.



Neišmeskite gaminio kartu su buitinėmis atliekomis.

## 4 Saugumo nurodymai

### 4.1 Įspėjamieji simboliai

Įspėjamieji simboliai ant šlavimo mašinos reiškia:



Laikykitės saugos nurodymų ir imkitės priemonių jiems įgyvendinti.



Perskaitykite, supraskite ir saugokite naudojimo instrukciją.

### 4.2 Naudojimas pagal paskirtį

Šlavimo mašina STIHL KG 770.0 skirta kelio nešvarumams, lapams, žolei, popieriui ir panašioms medžiagoms šluoti nuo lygių ir kietų paviršių.

Medžiagos, kurių negalima šluoti šlavimo mašina STIHL KG 770.0:

- Skysčiai, rūgštys ir tirpikliai

- Sprogios dulkės arba ligų sukėlėjas ir pelėsiu užterštos dulkės
- Rusenančios dalelės, karšti pelenai, smilksnės cigaretės ir panašios medžiagos

Nenaudokite šlavimo mašinos lyjant lietuvi bei, kai drėgna arba labai šlapia. Nepalikite šlavimo mašinos lietuvi.

Įrenginys pritaikytas naudoti komerciškai.

Šlavimo mašinos nenaudokite potencialiai sprogioje aplinkoje.

### ▲ ISPEJIMAS

- Jei šlavimo mašina naudojama ne pagal paskirtį, žmonės gali būti sunkiai arba mirtinai sužaloti ir galima patirti materialinės žalos.
  - ▶ Šlavimo mašiną naudokite taip, kaip aprašyta šioje naudojimo instrukcijoje.

### 4.3 Naudotojui taikomi reikalavimai

### ▲ ISPEJIMAS

- Neinstrukuoti naudotojai negali atpažinti ar įvertinti šlavimo mašinos keliamų pavojų. Naudotojas ar kiti asmenys gali būti sunkiai ar mirtinai sužaloti.
  - ▶ Perskaitykite, supraskite ir saugokite naudojimo instrukciją.
- ▶ Jei šlavimo mašina perduodama kitam asmeniui: kartu perduokite ir naudojimo instrukciją.
- ▶ Įsitikinkite, kad naudotojas atitinka toliau išvardytus reikalavimus:
  - Naudotojas yra pailsėjęs.
  - Naudotojui pakanka fizinių, jutiminių ir protinių gebėjimų valdyti šlavimo mašiną bei dirbti su ja. Jei naudotojo atitinkami fiziniai, jutiminiai arba protiniai gebėjimai silpnesni, naudotojas įrenginį gali naudoti tik prižiūrimas ar vadovaujamas už jį atsakingo asmens.
  - Naudotojas gali atpažinti ir įvertinti šlavimo mašinos keliamus pavojus.
  - Naudotojas yra pilnametis arba kitas asmuo naudojantį prižiūri ir apmoko profesijos pagal šalies taisykles.
  - Naudotoją, prieš pirmą kartą dirbant su šlavimo mašina, instruktavo STIHL prekybos atstovas arba atsakingas asmuo.
  - Naudotojas nėra išgėręs alkoholio, vaistų arba vartojęs narkotikų.
- ▶ Jei kyla neaiškumų: kreiptis į STIHL specializuotos prekybos atstovą.

## 4.4 Apranga ir įranga

### ▲ ISPEJIMAS

- Dirbant į orą gali pakilti dulės. Įkvėptos dulės gali pakenkti sveikatai ir sukelti alerginių reakcijų.
  - ▶ Naudokite nuo dulkių apsaugančią kaukę.
- Netinkami drabužiai gali patekti į šlavimo mašiną. Netinkamai apsirengę naudotojai gali būti sunkiai sužaloti.
  - ▶ Vilkėti gerai prigludusius drabužius.
  - ▶ Nedėvėkite šalikų ir papuošalų.
- Valydamas ar atlikdamas jo techninės priežiūros darbus, naudotojas gali prisiliesti prie lėkštinių šluotų ar cilindrinio šepetio. Naudotojas gali būti sužalotas.
  - ▶ Mūvėti darbo pirštines iš tvirtos medžiagos.
- Avėdamas netinkamą avalynę, naudotojas gali paslysti. Naudotojas gali būti sužalotas.
  - ▶ Avėkite tvirtą, uždarą avalynę su gerai sukimbančiu padu.

## 4.5 Darbo zona ir aplinka

### ▲ ISPEJIMAS

- Pašaliniai asmenys, vaikai ir gyvūnai gali nesuprasti ir neįvertinti šlavimo mašinos keliamų pavojų. Pašaliniai asmenys, vaikai ir gyvūnai gali būti sunkiai sužaloti.
  - ▶ Pasirūpinkite, kad pašaliniai asmenys, vaikai ir gyvūnai būtų atokiai nuo darbo zonos.
  - ▶ Šlavimo mašinos nepalikti be priežiūros.
  - ▶ Užtikrinkite, kad su šlavimo mašina negalėtų žaisti vaikai.

## 4.6 Saugi būklė

Šlavimo mašina saugus eksploatuoti, jei atitinka toliau pateiktus reikalavimus:

- Šlavimo mašina nepažeista.
- Šlavimo mašina yra švari ir sausa.
- Talpykla tinkamai sumontuota.
- Sumontuoti originalūs šios šlavimo mašinos STIHL priedai.
- Priedai tinkamai sumontuoti.

### ▲ ISPEJIMAS

- Nesaugios būklės konstrukcinės dalys nebegali tinkamai veikti, o saugos įtaisai gali neveikti. Žmonės gali būti sunkiai sužaloti arba žūti.
  - ▶ Dirbkite su nepažeista šlavimo mašina.
  - ▶ Jei šlavimo mašina nešvari ar šlapia: šlavimo mašiną nuvalykite ir išdžiovinkite.
  - ▶ Neatlikite šlavimo mašinos pakeitimų.
  - ▶ Prie šios šlavimo mašinos montuokite tik originalius STIHL priedus.

- ▶ Talpyklą montuokite taip, kaip nurodyta šioje naudojimo instrukcijoje.
- ▶ Priedus sumontuokite taip, kaip aprašyta šioje naudojimo instrukcijoje arba priedo naudojimo instrukcijoje.
- ▶ Nekiškite jokių daiktų į šlavimo mašinos angas.
- ▶ Pakeiskite nusidėvėjusius arba pažeistus informacinius ženklus.
- ▶ Jei kyla neaiškumų: kreipkitės į STIHL prekybos atstovą.

## 4.7 Darbai

### ▲ ISPEJIMAS

- Tam tikrose situacijose naudotojas nebegali susikaupti dirbti. Naudotojas gali užkliūti, nugriūti ir sunkiai susižeisti.
  - ▶ Dirbkite ramiai ir apdairiai.
  - ▶ Kai šviesos ir matomumo sąlygos blogos: nedirbkite su šlavimo mašina.
  - ▶ Šlavimo mašiną valdyti turi vienas žmogus.
  - ▶ Atkreipkite dėmesį į kliūtis.
  - ▶ Dirbkite stovėdami ant žemės ir išlaikykite pusiausvyrą.
  - ▶ Pasireiškus nuovargio požymiams, padarykite pertrauką.
- Besisukančios lėkštinės šluotos ir cilindrinis šepetys gali įpjauti naudotojui. Naudotojas gali būti sunkiai sužalotas.
  - ▶ Nelieskite besisukančių lėkštinių šluotų ir cilindrinio šepetio.
  - ▶ Jei kažkoks daiktas užblokavo lėkštines šluotas ar cilindrinį šepetį: nutraukite darbą ir pašalinkite blokuojantį daiktą.
- Jei dirbant šlavimo mašina ima veikti kitaip ar neįprastai, šlavimo mašinos būklė gali būti nesaugi. Žmonės gali būti sunkiai sužaloti arba galima patirti materialinės žalos.
  - ▶ Baikite darbą ir kreipkitės į STIHL prekybos atstovą.
- Dirbdami neatsitrenkite į daiktus, pastolius ar lentynas. Jie gali apvirsti ar numesti daiktus. Naudotojas gali būti sunkiai sužalotas arba galima patirti materialinės žalos.
  - ▶ Neatsitrenkite į daiktus, pastolius ar lentynas.
- Ant nuožulnaus paviršiaus pastatyta šlavimo mašina gali nuriedėti. Asmenys gali būti sužaloti arba galima patirti materialinės žalos.
  - ▶ Šlavimo mašiną statykite tik ant lygių paviršių ir įtvirtinkite taip, kad negalėtų nuriedėti.
- Talpykloje gali būti šukių, metalo nuolaužų ar kitų aštrabriaunių daiktų. Ištuštinant talpyklą naudotojas gali būti sunkiai sužalotas arba galima patirti materialinės žalos.

- ▶ Mūvėkite darbinės pirštines.
- Prie stūmimo rankenos pritvirtinus daiktų ar ant šlavimo mašinos transportuojant daiktus, šlavimo mašina gali apvirsti ir būti pažeista. Asmenys gali būti sužaloti arba galima patirti materialinės žalos.
- ▶ Prie stūmimo rankenos netvirtinkite ir šlavimo mašina netransportuokite jokių daiktų.

## 4.8 Transportavimas

### ▲ ISPEJIMAS

- Transportuojama šlavimo mašina gali apvirsti arba judėti. Asmenys gali būti sužaloti arba galima patirti materialinės žalos.
  - ▶ Šlavimo mašiną įtempiamais diržais, diržais ar tinklu pritvirtinkite taip, kad ji negalėtų apvirsti ar judėti.
- Talpyklos rankena skirta talpyklai nuimti ir nešti, tačiau nepritaikyta šlavimo mašinai nešti. Nešant šlavimo mašiną už talpyklos rankenos, talpykla gali netikėtai išstrūkti ir gali būti padaryta materialinės žalos.
  - ▶ Šlavimo mašiną neškite taip, kaip aprašyta šioje naudojimo instrukcijoje.

## 4.9 Laikymas

### ▲ ISPEJIMAS

- Vaikai negali atpažinti ir įvertinti šlavimo mašinos keliamų pavojų. Vaikai gali būti sunkiai sužaloti.
  - ▶ Šlavimo mašiną laikykite vaikams nepasiekiamoje vietoje.
- Šlavimo mašinos metalinės dalys dalys dėl drėgmės gali surūdėti. Šlavimo mašina gali būti pažeista.
  - ▶ Šlavimo mašiną laikykite švarioje ir sausoje vietoje.
- Stūmimo rankena gali nekontroliuojamai užsilenkti ir kūno dalys gali įstrigti tarp stūmimo rankenos ir korpuso. Asmenys gali būti sužaloti.
  - ▶ Nekiškite rankų į stūmimo rankenos lenkimo sritį.
- Sulenkti šeriai per ilgesnį laiką gali deformuotis.
  - ▶ Šlavimo mašiną laikykite taip, kad lėkštinių šluotų šeriai nebūtų sulenkti ar deformuoti.

## 4.10 Valymas, techninė priežiūra ir remontas

### ▲ ISPEJIMAS

- Ėsdinančios valymo priemonės, plovimas vandens srove arba smailūs daiktai gali pažeisti





šlavimo mašiną. Jei šlavimo mašina netinkamai valoma, komponentai nebegali tinkamai veikti, o saugos įtaisai gali neveikti. Žmonės gali būti sunkiai sužaloti.

- ▶ Šlavimo mašiną valykite taip, kaip aprašyta šioje naudojimo instrukcijoje.
- Jei šlavimo mašinos techninė priežiūra ar remontas buvo atliekami netinkamai, jos detalės gali netinkamai veikti ir gali būti sugadinti saugos įtaisai. Žmonės gali būti sunkiai sužaloti arba žūti.
  - ▶ Šlavimo mašinos techninės priežiūros ir remonto negalima atlikti patiems.
  - ▶ Jei šlavimo mašinai būtina techninė priežiūra ar ją reikia sutaisyti: kreipkitės į STIHL prekybos atstovą.

## 5 Šlavimo mašinos paruošimas naudoti

### 5.1 Šlavimo mašinos paruošimas naudoti

Kas kartą prieš pradėdant dirbti, reikia atlikti toliau nurodytus veiksmus:

- ▶ Įsitinkinkite, kad toliau išvardytos konstrukcinės dalys yra saugios eksploatuoti:
  - Šlavimo mašina,  4.6.
- ▶ Išvalykite šlavimo mašiną,  11.1.
- ▶ Sumontuokite stūmimo rankeną,  6.1.
- ▶ Nustatykite lėkštinių šluotų aukštį,  7.2.
- ▶ Jei veiksmų negalima atlikti: šlavimo mašinos nenaudokite ir kreipkitės į STIHL prekybos atstovą.

## 6 Šlavimo mašinos surinkimas

### 6.1 Stūmimo rankenos primontavimas

Stūmimo rankeną galima primontuoti 2 padėtyse ir šitaip pritaikyti pagal naudotojo ūgį.

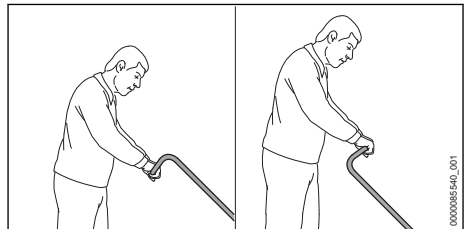

- ▶ Nustatykite stūmimo rankeną pagal naudotojo ūgį.

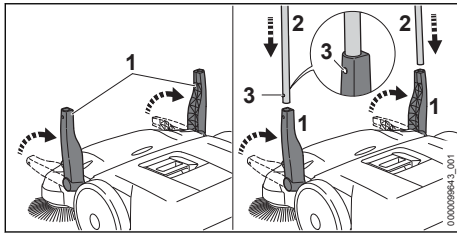

- ▶ Abu laikiklius (1) nustatykite vertikaliai.
  - ▶ Tuo pat metu stūmimo rankeną (2) įstumkite į laikiklius (1).
- Fiksatorių spyruoklės (3) turi girdimai užsifiksuoti.

## 7 Darbas su šlavimo mašina

### 7.1 Šlavimo mašinos laikymas ir kreipimas

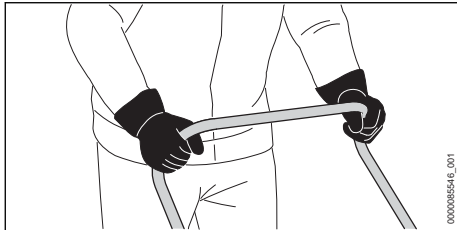

- ▶ Stūmimo rankeną laikykite abiem rankomis, kad nykščiai ją apimtų.

### 7.2 Lėkštinių šluotų aukščio nustatymas

Priklausomai nuo naudojimo, galimos 7 lėkštinių šluotų aukščio nustatymo padėties.

- 1 ir 2 pakopos: lygiems paviršiams
- 3 ir 4 pakopos: nelygiems paviršiams, drėgniems lapams ar smėliui
- 5–7 pakopos: nusidėvėjus šeriams

Lėkštinių šluotų šeriai turi lengvai liesti žemę. Dėl per didelės prispaudimo jėgos šeriai greičiau dėvisi.

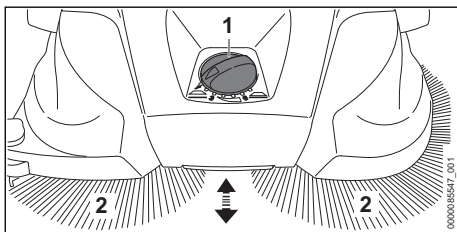

- ▶ Sukamąjį jungiklį (1) nustatykite į norimą padėtį.

Lėkštinių šluotų šeriai (2) lengvai liečia žemę.

### 7.3 Šlavimas

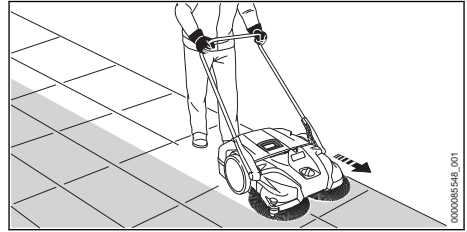

- ▶ Šlavimo mašiną lėtai ir kontroliuojamai stumkite į priekį.
- ▶ Stūmimo greitį pritaikykite prie aplinkos.
- ▶ Maži apie 2–3 cm pakilimai gali būti įveikti, lengvai spustelėjus stūmimo rankeną žemyn.

### 7.4 Talpyklos ištuštinimas

STIHL rekomenduoja talpyklą tuštinti tik lauke.

Talpykla yra pilna, jei šluojant surinkti nešvarumai skverbiasi pro šonus.

Kad laikinai galėtumėte dirbti toliau, pakelkite šlavimo mašinos priekį, kad nešvarumai talpykloje pasislinktų atgal. Šitai talpykloje galės išsūtinti daugiau nešvarumų.

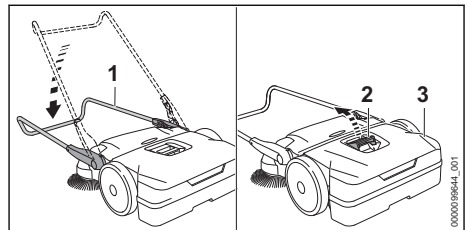

- ▶ Stūmimo rankeną (1) palenkite žemyn.
- ▶ Patraukite rankeną (2) aukštyn.
- ▶ Nuimkite ir ištuštinkite talpyklą (3).

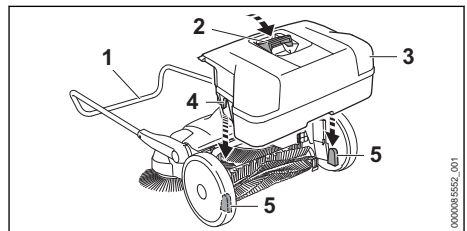

- ▶ Talpyklą (3) įstatykite į šlavimo mašiną taip, kad talpyklos (3) įpjovos (4) sutaptų su šlavimo mašinos laikikliais (5).
- ▶ Paspauskite rankeną (2) žemyn.
- ▶ Stūmimo rankeną (1) palenkite aukštyn.

## 8 Po darbo

### 8.1 Baigę dirbti

- ▶ Nuimkite ir ištuštinkite talpyklą.
- ▶ Jei šlavimo mašina šlapia: palaukite, kol šlavimo mašina išdžius.
- ▶ Išvalykite šlavimo mašiną.
- ▶ Nuvalykite lėkštines šluotas ir cilindrinį šepetį.

## 9 Pernešimas

### 9.1 Šlavimo mašinos transportavimas

#### Šlavimo mašinos stūmimas

- ▶ Šlavimo mašiną lėtai ir kontroliuojamai stumkite į priekį.

#### Šlavimo mašinos nešimas

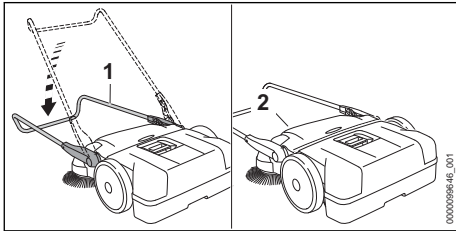

- ▶ Stūmimo rankeną (1) palenkite žemyn.
- ▶ Šlavimo mašiną paimkite už transportavimo rankenos (2) ir pastatykite statmenai.



- ▶ Šlavimo mašiną neškite paėmę už transportavimo rankenos taip, kad lėkštinės šluotos būtų nukreiptos tolyn nuo kūno.

### Šlavimo mašinos transportavimas transporto priemonėje

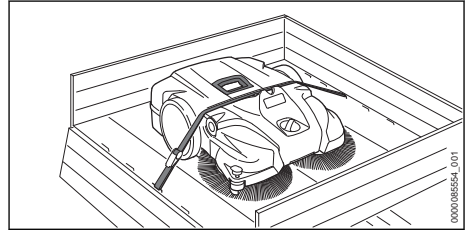

- ▶ Jei šlavimo mašiną reikia transportuoti taupant vietą:
  - ▶ numontuokite stūmimo rankeną su laikikliu.
  - ▶ Šlavimo mašiną transporto priemonėje padėkite taip, kad lėkštinių šluotų šeriai nebūtų sulenkti.
  - ▶ Šlavimo mašiną įtempimo diržu įtvirtinkite tarp talpyklos ir korpuso.
  - ▶ Šlavimo mašiną įtvirtinkite taip, kad ji negalėtų apvirsti ar judėti.

#### Stūmimo rankenos ir laikiklio numontavimas

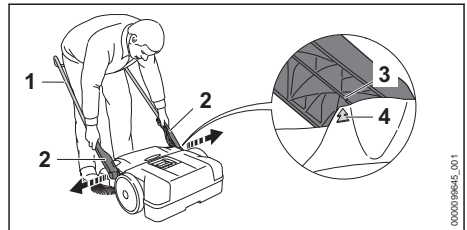

- ▶ Nustatykite stūmimo rankeną (1) 45° kampu. Rodyklės (4) ant korpuso turi sutapti su lanku (3) ant laikiklio (2).
- ▶ Laikiklį (2) šiek tiek išskėskite į šonus ir nuimkite.

#### Stūmimo rankenos ir laikiklio primontavimas

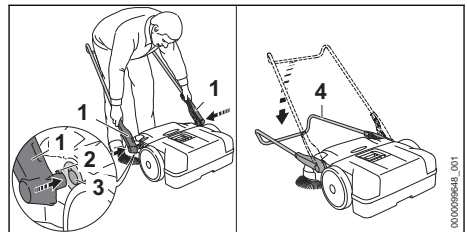

- ▶ Laikiklį (1) šiek tiek išskėskite į šonus ir laikykite.
- ▶ Fiksatorius (2) įkiškite į laikiklių (3) įpjovas.
- ▶ Stūmimo rankeną (4) palenkite iki galo žemyn. Stūmimo rankena (4) girdimai užsifiksuoja.

## 10 sandėliuojate

### 10.1 Šlavimo mašinos laikymas

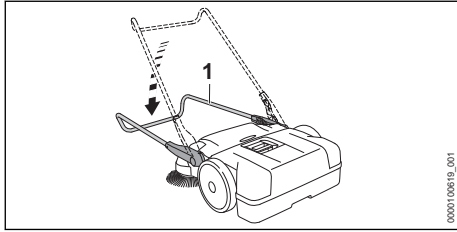

- ▶ Stūmimo rankeną (1) palenkite iki galo žemyn.

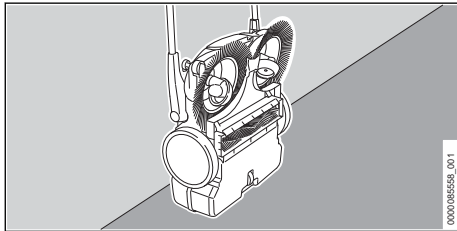

- ▶ Šlavimo mašiną pastatykite vertikaliai ir įtvirtinkite, kad nenuvirstų.
- ▶ Įtvirtinkite stūmimo rankeną, kad ji negalėtų netikėtai nulinkti.
- ▶ Šlavimo mašiną laikykite taip, kad būtų įvykdytos šios sąlygos:
  - Šlavimo mašiną negali apvirsti ir judėti.
  - Šlavimo mašina yra vaikams nepasiekiamoje vietoje.
  - Šlavimo mašina yra švari ir sausa.

## 11 Valymas

### 11.1 Šlavimo mašinos valymas

- ▶ Plastikines dalis valykite drėgna šluoste.
- ▶ Teptuku išvalykite vėdinimo angas.

### 11.2 Lėkštinių šluotų ir cilindrinio šepetio valymas

- ▶ Jei lėkštinės šluotos ar cilindrinis šepetys yra užblokuoti: atsargiai pašalinkite apsvijusius ar įstrigusius pašalinius daiktus.
- ▶ Lėkštinės šluotas ir cilindrinį šepetį nuvalykite drėgna šluoste.

### 11.3 Oro filtro valymas

- ▶ Nuimkite talpyklą.

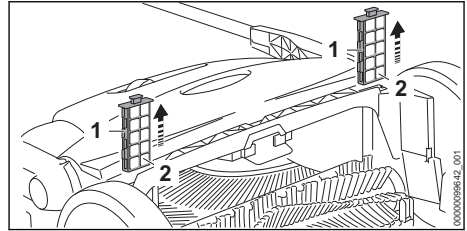

- ▶ Ištraukite oro filtrą (1) iš kreiptuvų.
- ▶ Išimkite putplasčio įdėklus (2).
- ▶ Putplasčio įdėklus (2) nuplaukite šiltu tekančiu vandeniu.
- ▶ Jei oro filtras (1) pažeistas: oro filtrą (1) pakeiskite.
- ▶ Leiskite putplasčio įdėklams (2) natūraliai išdžiūti.
- ▶ Įdėkite putplasčio įdėklus (2) į oro filtrą (1).
- ▶ Įstatykite oro filtrą (1) į šlavimo mašinos kreiptuvus.

## 12 Priežiūra

### 12.1 Sulenktų šerių tiesinimas

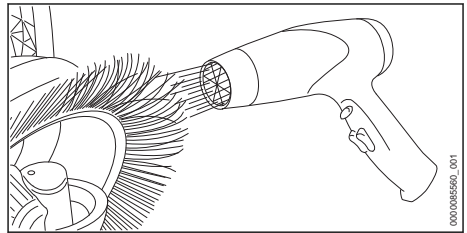

- ▶ Plaukų džiovintuvu atsargiai pašildykite ir ištiesinkite šerius.

### PRANESIMAS

- Dėl per aukštos temperatūros, karšto oro ar atviros liepsnos šeriai gali būti nepataisomai pažeisti.
  - ▶ Šeriams ištiesinti naudokite karšto oro pūstuvą.

### 12.2 Reduktoriaus tepimas

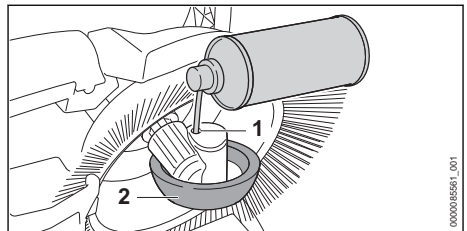



- Pastatykite šlavimo mašiną vertikaliai.
- Į rato (2) korpuso angą (1) įpurškite alkoholinio silikoninio purškalo.

nenaudokite ir kreipkitės į STIHL prekybos atstovą.

## 13 Remontas



### 13.1 Šlavimo mašinos remontas

Remontuoti šlavimo mašiną pačiam naudotojui draudžiama.

- Jei šlavimo mašina, lėkštinės šluotos ar cilindrinis šepetys yra pažeisti: šlavimo mašinos

## 14 Gedimų šalinimas

### 14.1 Šlavimo mašinos trikčių šalinimas

Triktis	Priežastis	Problemos sprendimas
Šlavimo mašina stumiasi sunkiai.	Užblokuotos lėkštinės šluotos, cilindrinis šepetys arba ratai.	► Pašalinkite lėkštinių šluotų, cilindrinio šepetio ir ratų blokavimo priežastį.
	Per didelė lėkštinių šluotų prispaudimo jėga.	► Nustatykite lėkštinių šluotų aukštį,  7.2.
	Sunkiai juda pavaros dalys.	► Patepkite reduktorių,  12.2.
Per šonus skverbiaisi nešvarumai.	Talpykla yra pilna.	► Ištuštinkite talpyklą.
Mažas šlavimo našumas.	Talpykla yra pilna arba nešvarumai talpykloje yra per sunkūs.	► Ištuštinkite talpyklą.
	Lėkštinės šluotos ar cilindrinis šepetys nusidėvėję.	► Pakeiskite lėkštines šluotas arba cilindrinį šepetį.

## 15 Techniniai daviniai

### 15.1 Šlavimo mašina KG 770.0

- Teorinis šlavimo našumas: 2900 m<sup>3</sup>/h
- Maksimali talpyklos talpa: 40 l
- Svoris: 13 kg

### 15.2 REACH

REACH pažymi ES potvarkį dėl registravimo, vertinimo ir chemikalų leistinas normas.

Informacijas apie atitikimą REACH potvarkiui (ES) Nr. rasite [www.stihl.com/reach](http://www.stihl.com/reach).

## 16 Atsarginės dalys ir priedai

### 16.1 Atsarginės dalys ir priedai

**STIHL**  Šie simboliai žymi originalias STIHL atsargines dalis ir originalius STIHL priedus.

STIHL rekomenduoja naudoti originalias STIHL atsargines dalis ir originalius STIHL priedus.

Nors nuolat stebi rinką, STIHL negali įvertinti kitų gamintojų atsarginių dalių ir priedų patikimumo, saugos bei tinkamumo, todėl tokius naudojant, STIHL negali už juos garantuoti.

STIHL originalių atsarginių dalių ir STIHL originalių priedų galima įsigyti iš STIHL specializuoto prekybos atstovo.

## 17 Utilizavimas

### 17.1 Šlavimo mašinos atliekų tvarkymas

Informacijos apie atliekų tvarkymą gali suteikti vietos savivaldybė arba STIHL prekybos atstovas.

Netinkamai šalinant gali būti pakenkta sveikatai ir aplinkai.

- STIHL gaminius, įskaitant pakuotę, nuneškite į tinkamą surinkimo punktą perdirbti pagal vietinės taisykles.
- Neišmeskite kartu su buitinėmis atliekomis.

## СЪДЪРЖАНИЕ

1	Предговор.....	202
2	Информация относно настоящото Ръководството за употреба.....	202
3	Преглед на съдържанието.....	203
4	Указания за безопасност.....	203

5	Подготовка на ръчния уред за метене	206
6	Сглобяване на ръчния уред за метене.....	207
7	Работа с ръчния уред за метене.....	207
8	След работа.....	208
9	Транспортиране.....	208
10	Съхранение.....	209
11	Почистване.....	209
12	Поддръжка /обслужване.....	210
13	Ремонт.....	210
14	Отстраняване на неизправности.....	211
15	Технически данни.....	211
16	Резервни части и принадлежности.....	211
17	Отстраняване /изхвърляне.....	211

## 1 Предговор

Уважаеми клиенти,

Радваме се, че сте избрали изделие на фирма STIHL. Ние разработваме и произвеждаме продукти с най-високо качество в съответствие с изискванията на нашите клиенти. Така се създават продукти, които се отличават с висока надеждност дори при изключително високо натоварване.

STIHL също така държи на най-високото ниво в обслужването. Сътрудниците в специализираните ни търговски обекти са готови да ви дадат компетентна консултация и съвети, както и да поемат комплексно техническо обслужване на закупените от Вас апарати.

STIHL е категоричен привърженик на устойчивото и отговорно отношение към природата. Настоящото ръководство за употреба следва да Ви подпомогне в продължителното, сигурно и екологично използване на Вашия продукт на STIHL.

Благодарим Ви за доверието и Ви пожелаваме удоволствие от употребата на изделието от фирма STIHL.



Dr. Nikolas Stihl

**ВАЖНО! ПРОЧЕТЕТЕ ПРЕДИ УПОТРЕБА – И СЪХРАНЯВАЙТЕ.**

## 2 Информация относно настоящото Ръководството за употреба

### 2.1 Приложими документи

Приложими са местните правила по техника на безопасност.

### 2.2 Обозначение на предупредителни указания, които се срещат в текста



#### ПРЕДУПРЕЖДЕНИЕ

- Това указание предупреждава за опасностите, които могат да доведат до тежки наранявания или до смърт.
  - ▶ Посочените мерки ще помогнат за предотвратяването на тежки наранявания или смърт.

#### УКАЗАНИЕ

- Това указание предупреждава за опасности, които могат да доведат до материални щети.
  - ▶ Посочените мерки ще помогнат за предотвратяването на материални щети.

### 2.3 Символи в текста



Този символ насочва към глава от настоящото ръководство за употреба.

## 3 Преглед на съдържанието

### 3.1 Ръчен уред за метене

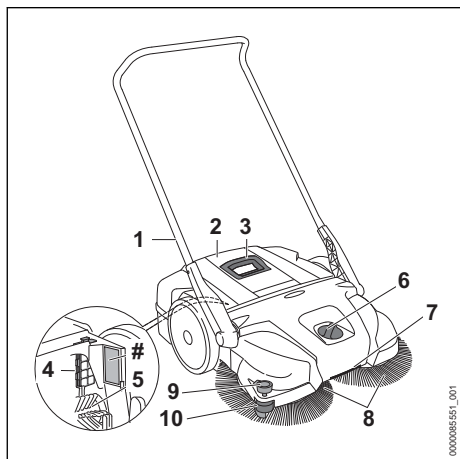

- 1 Дъгообразна дръжка за придвижване на апарата**  
Дъгообразната дръжка за придвижване на уреда служи за носене и водене на ръчния уред за метене.
- 2 Контейнер**  
Контейнерът улавя мръсотията.
- 3 Ръкохватка**  
Дръжката служи за изваждане и носене на контекнера.
- 4 Въздушен филтър**  
Въздушният филтър филтрира засмукания въздух.
- 5 Моторна ролкова метла**  
Моторната ролкова метла отвежда мръсотията в резервоара.
- 6 Въртящ се комутатор**  
Въртящият се комутатор служи за настройване на височината на дисковите метли.
- 7 Транспортна дръжка**  
Транспортната дръжка служи за носене на ръчния уред за метене.
- 8 Дискови метли**  
Дисковите метли измитат мръсотията.
- 9 Направляваща ролка**  
Водещата ролка насочва ръчния уред за метене покрай стени или бордюри.

### 10 Притискач

Притисжането притиска космите на четката към земята.

### # Табелка с техническите данни с машинния номер

### 3.2 Символи

Символите могат да се намират върху уреда за ръчно метене и означават следното:

 Натискателното налягане е високо.

 Натискателното налягане е ниско.

 Въртете в тази посока, за да увеличите натискателното налягане.

 Не извървяйте изделията заедно с битовите отпадъци.

## 4 Указания за безопасност

### 4.1 Предупредителни символи

Предупредителните символи върху ръчния уред за метене означават следното:

 Да се спазват указанията за безопасност и мерките, свързани с тях.

 Да се прочете, разбере и съхранява настоящото ръководство за употреба.

### 4.2 Употреба по предназначение

Ръчният уред за метене STIHL KG 770.0 служи за отстраняване на пътна мръсотия, листа, трева, хартия и други подобни материали от равни и твърди повърхности.

Ръчният уред за метене STIHL KG 770.0 не служи за метене на:

- течности, киселини или разтворители;
- експлозивен прах или прах, заразен с патогени и плесени;
- нажежени частици, гореща пепел, тлеещи цигари и други подобни материали

Не използвайте ръчния уред когато вали или в мокра или много влажна среда. Не оставяйте ръчния уред за метене на открито, ако вали дъжд.

Уредът е подходящ за търговска употреба.

Не работете с ръчния уред за метене в застрашени от експлозия участъци.

## ▲ ПРЕДУПРЕЖДЕНИЕ

- При използване на ръчния уред за метене не по предназначение може да се стигне до тежки наранявания или смърт на хора и материални щети.
  - ▶ Използвайте ръчния уред за метене, както е описано в това ръководство за употреба.

### 4.3 Изисквания към ползвателя

## ▲ ПРЕДУПРЕЖДЕНИЕ

- Ползвателите, които не са инструктирани предварително, не са в състояние да разпознаят или преценят опасностите, свързани с ръчния уред за метене. Ползвателят или други хора могат да получат тежки или смъртоносни наранявания.



- ▶ Прочетете, разберете и съхранявайте настоящото ръководство за употреба.

- ▶ Ако ръчният уред за метене се дава на друг ползвател: да му се предаде също и ръководството за употреба.
- ▶ Уверете се, че ползвателят удовлетворява следните изисквания:
  - Ползвателят е отпочинал.
  - Ползвателят физически, сетивно и умствено е способен да обслужва ръчния уред за метене и да работи с него. В случай че ползвателят физически, сетивно или умствено е ограничен да го направи, той може да работи с тях само под надзора или ръководството на отговорно лице.
  - Ползвателят е в състояние да разпознае и прецени опасностите от ръчния уред за метене.
  - Ползвателят е пълнолетно лице или се обучава професионално в съответствие с националните разпоредби под надзора на друго лице.
  - Ползвателят трябва да е получил инструкции от сътрудник в специализиран търговски обект на фирма STIHL или от друг компетентен човек, преди да пристъпи към работа с ръчния уред за метене за първи път.
  - Ползвателят не бива да работи с уреда когато се намира под въздействие на алкохол, медикаменти или наркотици.

- ▶ При съмнения се обърнете към специализиран търговски обект на STIHL.

### 4.4 Облекло и екипировка

## ▲ ПРЕДУПРЕЖДЕНИЕ

- По време на работа може да се вдигне прах. Вдишаният прах може да увреди здравето и да предизвика алергични реакции.
  - ▶ Носете противопрахова маска.
- Неподходящото облекло може да се оплете в ръчния уред за метене. Ползватели без подходящо облекло могат да получат тежки наранявания.
  - ▶ Носете плътно прилягащо облекло.
  - ▶ Не носете шалове и бижута.
- По време на почистване или поддръжка ползвателят може да влезе в контакт с дисковите метли или моторната ролкова метла. Ползвателят може да бъде наранен.
  - ▶ Носете работни ръкавици от устойчив материал.
- Ако ползвателят носи неподходящи обувки, той може да се подхлъзне. Ползвателят може да бъде наранен.
  - ▶ Носете здрави затворени обувки с подметки с грайфери.

### 4.5 Работен участък и неговата околност

## ▲ ПРЕДУПРЕЖДЕНИЕ

- Външните лица, децата и животните не могат да разпознават и оценяват опасностите, свързани с ръчния уред за метене. Външните лица, децата и животните могат да получат тежки наранявания.
  - ▶ Външни лица, деца и животни да не се допускат в работната зона.
  - ▶ Не оставяйте ръчния уред за метене без надзор.
  - ▶ Уверете се, че деца не могат да играят с ръчния уред за метене.

### 4.6 Състояние, съответстващо на изискванията за безопасност

Ръчният уред за метене се намира в състояние, съответстващо на изискванията за безопасност, когато са изпълнени следните условия:

- Ръчният уред за метене не е повреден.
- Ръчният уред за метене е чист и сух.
- Контейнерът е монтиран правилно.

- Монтирани са оригинални принадлежности на STIHL за този ръчен уред за метене.
- Принадлежностите са монтирани правилно.

## ▲ ПРЕДУПРЕЖДЕНИЕ

- При състояние, неотговарящо на изискванията за техническа безопасност, е възможно конструктивни части вече да не функционират правилно, а предпазните устройства - да не действат. Може да се стигне до сериозни наранявания на хора или смърт.
  - ▶ Работете с неповреден ръчен уред за метене.
  - ▶ Ако ръчният уред за метене е замърсен или мокър: почистете го и го оставете да изсъхне.
  - ▶ Не променяйте ръчния уред за метене.
  - ▶ Монтирайте оригинални принадлежности на STIHL за този ръчен уред за метене.
  - ▶ Монтирайте контейнера така, както е описано в това ръководство за употреба.
  - ▶ Монтирайте принадлежностите така, както е описано в това ръководство за употреба или както е описано в ръководството за употреба на принадлежностите.
  - ▶ Не вкарвайте предмети в отворите на ръчния уред за метене.
  - ▶ Сменете износените или повредени указателни табелки.
  - ▶ При съмнения се обърнете към специализиран търговски обект на STIHL.

### 4.7 Работа

## ▲ ПРЕДУПРЕЖДЕНИЕ

- В някои ситуации ползвателят не може да работи концентрирано. Тогава ползвателят може да се спъне, да падне и тежко да се нарани.
  - ▶ Работете спокойно и съсредоточено.
  - ▶ Ако условията на видимост или осветление са лоши: не работете с ръчния уред за метене.
  - ▶ Работете самостоятелно с ръчния уред за метене.
  - ▶ Внимавайте за препятствия.
  - ▶ Докато работите, стойте на земята и пазете равновесие.
  - ▶ Ако се появят признаци на умора: направете почивка по време на работата.
- Въртящите се дискови метли и моторната ролкова метла могат да порежат ползвателя. Ползвателят може да бъде сериозно ранен.

- ▶ Не докосвайте въртящите се дискови метли и моторната ролкова метла.
- ▶ Ако дисковите метли или моторната ролкова метла са блокирани от предмет: преустановете работата и отстранете предмета.
- В случай, че забележите промени или нещо необичайно в поведението на ръчния уред за метене по време на работа, това може да означава, че състоянието му не съответства на изискванията за техническа безопасност. В резултат от това може да се стигне до тежки наранявания на хора и възникване на материални щети.
  - ▶ Прекратете работа и се обърнете към специализиран търговски обект на STIHL.
- По време на работа не се блъскайте в предмети, строителни скелета или етажерки – опасност от преобръщане или падане на предмети. По време на почистването могат да паднат предмети. Може да се стигне до тежки наранявания на ползвателя и до материални щети.
  - ▶ Не се удряйте в предмети, строителни скелета или етажерки.
- Ръчният уред за метене може да се преобръне, ако е паркиран върху наклонени повърхности. Това може да причини тежки наранявания на хора и материални щети.
  - ▶ Паркирайте ръчните уреди за метене само върху равни повърхности и я обезопасете така, че да не може да се преобръне.
- Възможно е в контейнера да има счупени стъклени парчета, метали и други материали с остри ръбове. При изпразване на контейнера може да се стигне до тежки наранявания на ползвателя и до материални щети.
  - ▶ Носете работни ръкавици.
- Ако към дъгообразната дръжка за придвижване на уреда са закрепени предмети или предмети се транспортират върху ръчния уред за метене, ръчният уред за метене може да се преобръне или да се повреди. Това може да причини тежки наранявания на хора и материални щети.
  - ▶ Не закрепвайте предмети към дъгообразната дръжка за придвижване на уреда или не транспортирайте такива върху ръчния уред за метене.

## 4.8 Транспортиране

### ▲ ПРЕДУПРЕЖДЕНИЕ

- При транспортирането ръчният уред за метене може да се преобърне или да се измести. Това може да причини тежки наранявания на хора и материални щети.
  - ▶ Обезопасете ръчния уред за метене с обтяжни ремъци, ремъци или мрежа така, че да не се преобърне или движи.
- Дръжката на контейнера е предназначена за изваждане и носене на контейнера, а не за носене на ръчния уред за метене. Ако ръчният уред за метене се носи за дръжката на контейнера, контейнерът може да се откачи неволно и да възникнат материални щети.
  - ▶ Носете ръчния уред за метене, както е описано в това ръководство за употреба.

## 4.9 Съхранение

### ▲ ПРЕДУПРЕЖДЕНИЕ

- Децата не могат да разпознават и оценяват опасностите, свързани с ръчния уред за метене. Децата могат да бъдат сериозно наранени.
  - ▶ Съхранявайте ръчния уред за метене извън обсега на деца.
- Металните конструктивни детайли на ръчния уред за метене могат да корозират под въздействието на влагата. Ръчният уред за метене може да се повреди.
  - ▶ Съхранявайте ръчния уред за метене в чисто и сухо състояние.
- Дъгообразната дръжка за придвижване на уреда може да се сгъне по неконтролиран начин и да затисне части на тялото между дъгообразната дръжка за придвижване на уреда и корпуса. Хората могат да бъдат наранени.
  - ▶ Не посягайте към зоната на наклоняване на дъгообразната дръжка за придвижване на уреда.
- Изкривените или пречупени косми на четките могат да се деформират.
  - ▶ Съхранявайте ръчния уред за метене така, че космите на четките на дисковите метли да не могат да се прекършат или деформират.

## 4.10 Почистване, поддръжка и ремонт

### ▲ ПРЕДУПРЕЖДЕНИЕ

- Агресивните почистващи препарати, почистването с водна струя или остри предмети могат да повредят ръчния уред за метене. Ако ръчният уред за метене не бъде почистен правилно, конструктивните му части няма да функционират нормално, а предпазните му устройства ще престанат да действат. Може да се стигне до сериозни наранявания на хората.
  - ▶ Почиствайте ръчния уред за метене, както е описано в това ръководство за употреба.
- Ако поддръжката или ремонтът на ръчния уред за метене не се извършват правилно, конструктивните му части няма да функционират правилно, а предпазните му устройства ще престанат да действат. Може да се стигне до сериозни наранявания на хора или смърт.
  - ▶ Не бива самостоятелно да извършвате поддръжката и ремонта на ръчния уред за метене.
  - ▶ Ако трябва да бъдат извърпени поддръжка или ремонт на ръчния уред за метене: обърнете се към специализиран търговски обект на STIHL.

## 5 Подготовка на ръчния уред за метене

### 5.1 Подготовка на ръчния уред за метене

Преди започване на работа е необходимо да се извършат следните стъпки:

- ▶ Уверете се, че следните конструктивни части се намират в състояние, отговарящо на изискванията за техническата безопасност:
  - Ръчен уред за метене, [▣](#) 4.6.
- ▶ Почистете ръчния уред за метене, [▣](#) 11.1.
- ▶ Монтирайте дъгообразната ръчка за придвижване на уреда, [▣](#) 6.1.
- ▶ Настройте височината на дисковите метли, [▣](#) 7.2.
- ▶ Ако тези стъпки не могат да се извършат: не използвайте повече ръчния уред за метене и се обърнете към специализиран търговски обект на STIHL.

## 6 Сглобяване на ръчния уред за метене

### 6.1 Монтиране на дъгообразната дръжка за придвижване на уреда

Дъгообразната дръжка за придвижване на уреда може да се закрепи в 2 позиции и по този начин да се регулира спрямо височината на потребителя.

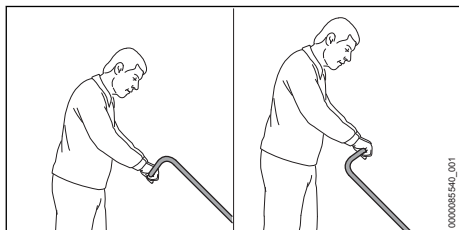

- Подравнете дъгообразната дръжка за придвижване на уреда спрямо ръста на ползвателя.

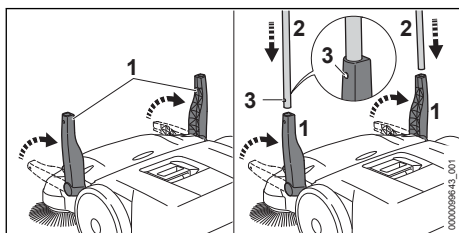

- Поставете двата държателя (1) перпендикулярно.
- Вкарайте дъгообразната дръжка за придвижване на уреда (2) едновременно в държателите (1). Фиксиращите пружини (3) се фиксират с щракване.

## 7 Работа с ръчния уред за метене

### 7.1 Държане и управление на ръчния уред за метене

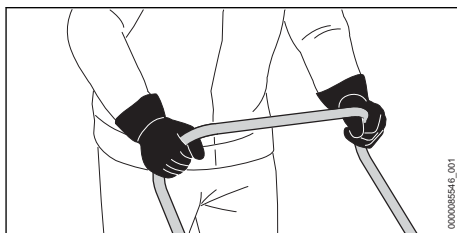

- Хванете дъгообразната дръжка за придвижване на уреда с две ръце така, че палците Ви да в обхванат.

### 7.2 Настройване на височината на дисковите метли

Височината на дисковите метли може да се настрои в зависимост от приложението в 7 позиции.

- Степен 1 и степен 2: за равни повърхности
- Степен 3 и степен 4: за неравни повърхности, влажни листа или пясък
- Степен 5 и степен 7: за регулиране при износени косми на четката

Космите на четките на дисковите метли трябва само при лек натиск да прилягат към земята. Прекалено силното натискателно налягане увеличава износването.

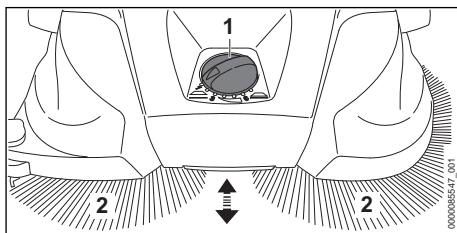

- Поставете въртящия се комутатор (1) в желаната позиция. Космите на четките (2) на дисковите метли се опират в земята с лек натиск.

## 7.3 Метене

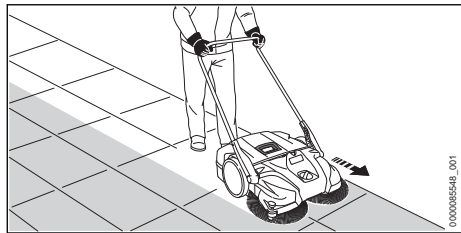

- ▶ Придвигнете ръчния уред за метене бавно и контролирано напред.
- ▶ Напаснете скоростта спрямо околността.
- ▶ Малки възвишения от 2 - 3 cm могат да се преминат с леко натискане надолу на дългообразната дръжка за придвижване на уреда.

## 7.4 Изпразване на контейнера

STIHL препоръчва контейнерът да се изпразва само на открито.

Контейнерът е пълен, когато събраната мръсотия започне да излиза от страни.

За да можете да продължите да работите още малко след това, повдигнете ръчния уред за метене отпред, за да се преместят поетите нечистотии назад. По този начин вместимостта на контейнера може да се използва по-пълноценно.

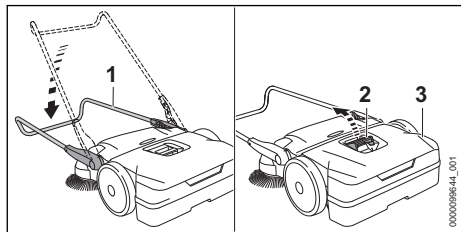

- ▶ Отметнете дългообразната дръжка за придвижване на уреда (1) надолу.
- ▶ Дръпнете дръжката (2) нагоре.
- ▶ Извадете и изпразнете контейнера (3).

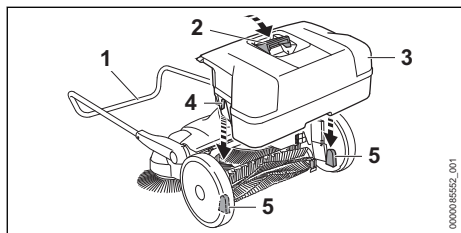

- ▶ Поставете контейнера (3) в ръчния уред за метене така, че прорезите (4) на контейнера (3) да паснат в приемните гнезда (5) в ръчния уред за метене.
- ▶ Натиснете дръжката (2) надолу.
- ▶ Отметнете дългообразната дръжка (1) нагоре.

## 8 След работа

### 8.1 След работа

- ▶ Извадете и изпразнете контейнера.
- ▶ Ако ръчният уред за метене е мокър: оставете го да изсъхне.
- ▶ Почистете ръчния уред за метене.
- ▶ Почистете дисковите метли и моторната ролкова метла.

## 9 Транспортиране

### 9.1 Транспортиране на ръчния уред за метене

#### Придвижване на ръчния уред за метене

- ▶ Придвигжете ръчния уред за метене бавно и контролирано напред.

#### Носене на ръчния уред за метене

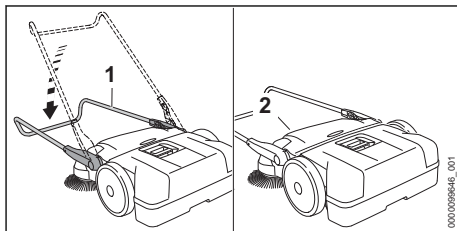

- ▶ Отметнете дългообразната дръжка за придвижване на уреда (1) надолу.
- ▶ Хванете ръчния уред за метене за транспортната дръжка (2) и го поставете перпендикулярно.



- ▶ Носете ръчния уред за метене за транспортната дръжка така, че дисковите метли са сочат настрани от тялото на работещия.



### Транспортиране на ръчния уред за метене в превозно средство

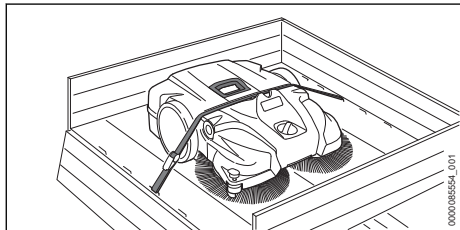

- ▶ Ако ръчният уред за метене трябва да се транспортира по начин, който спестява място:
  - ▶ Демонтирайте дъгообразната дръжка за придвижване на уреда с държателя.
- ▶ Поставете ръчния уред за метене така в превозното средство, че космите на четките на дисковите метли да не се извиват.
- ▶ Осигурете ръчния уред за метене с обтяжен колан между контейнера и корпуса.
- ▶ Осигурете ръчния уред за метене така, че да не може да се преобърне или премести.

### Демонтиране на дъгообразната дръжка за придвижване на уреда с държател

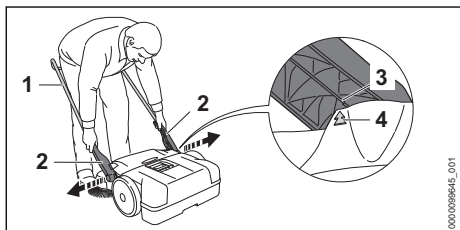

- ▶ Поставете дъгообразната дръжка за придвижване на уреда (1) на ъгъл от 45°. Стрелките (4) върху корпуса са подравнени с напречното ребро (3) на държателя (2).
- ▶ Раздалечете леко държателите (2) и ги свалете.

### Монтиране на дъгообразната дръжка за придвижване на уреда с държател

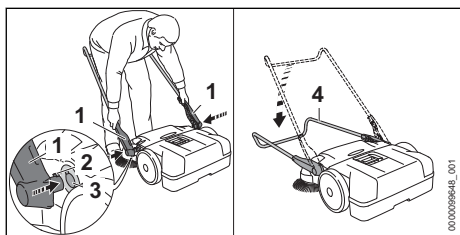

- ▶ Раздалечете леко държателите (1) и ги задръжте.
- ▶ Вкарайте фиксиращите издатъци (2) в прорезите на приемните гнезда (3).
- ▶ Отметнете дъгообразната дръжка за придвижване на уреда (4) докрай надолу. Дъгообразната дръжка за придвижване на уреда (4) се фиксира с щракване.

## 10 Съхранение

### 10.1 Съхранение на ръчния уред за метене

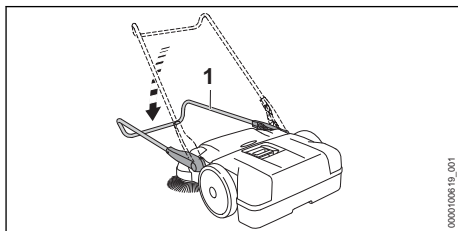

- ▶ Отметнете дъгообразната дръжка за придвижване на уреда (1) докрай надолу.

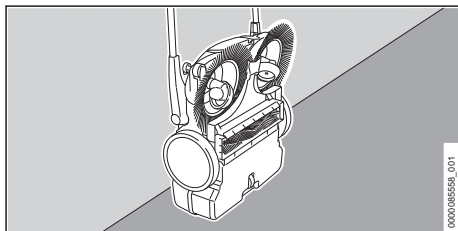

- ▶ Поставете ръчния уред за метене перпендикулярно и го осигурете срещу падане.
- ▶ Осигурете дъгообразната дръжка за придвижване на уреда срещу неволно сгъване.
- ▶ Съхранявайте ръчния уред за метене така, че да бъдат изпълнени следните условия:
  - Ръчният уред за метене не може да се преобърне или да се премести.
  - Ръчният уред за метене да се намира извън обсега на деца.
  - Ръчният уред за метене е чист и сух.

## 11 Почистване

### 11.1 Почистване на ръчния уред за метене

- ▶ Пластмасовите детайли да се почистват с кърпа.
- ▶ Почистете вентилационните отвори с четка.

## 11.2 Почистване на дисковите метли и на моторната ролкова метла

- ▶ Ако дисковите метли или моторната ролкова метла са блокирани: внимателно отстранете чуждите тела, които са се омотали или заклезили.
- ▶ Почистете дисковите метли и моторната ролкова метла с мокър парцал.

## 11.3 Почистване на въздушния филтър

- ▶ Извадете контейнера.

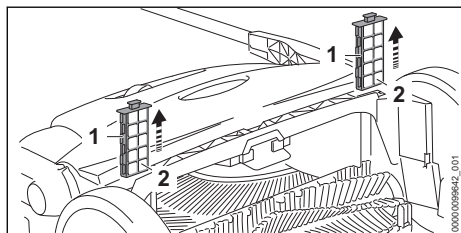

- ▶ Издърпайте въздушния филтър (1) от водачите.
- ▶ Снемете пенопластовите вложки (2).
- ▶ Изплакнете пенопластовите вложки (2) под течаща топла вода.
- ▶ Ако въздушният филтър е повреден (1): сменете въздушния филтър (1).
- ▶ Оставете пенопластовите вложки (2) да изсъхнат на въздух.
- ▶ Поставете пенопластовите вложки (2) във въздушния филтър (1).
- ▶ Поставете въздушния филтър (1) във водачите в ръчния уред за метене.

## 12 Поддръжка /обслужване

### 12.1 Изправяне на изкривените косми на четките

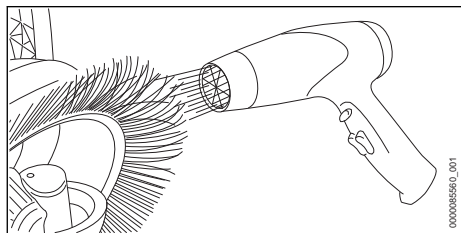

- ▶ Внимателно загрейте космите на четките със сешоар и ги изправете.

#### УКАЗАНИЕ

- Прекалено високите температури, горещият въздух или откритият пламък ще повредят трайно космите на четката.
  - ▶ За изправянето на космите на четката използвайте устройство за духане на топъл въздух.

## 12.2 Смазване на предавателния механизъм

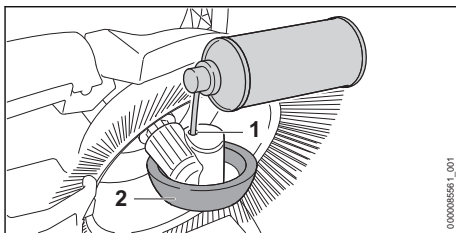

- ▶ Поставете ръчния уред за месене перпендикулярно нагоре.
- ▶ Впръскайте силиконов спрей на алкохолна основа през отвора (1) в корпуса на колелото (2).

## 13 Ремонт

### 13.1 Ремонтниране на ръчния уред за метене

- Ползвателят не може самостоятелно да ремонтира ръчния уред за метене.
- ▶ Ако ръчният уред за метене, дисковите метли или моторната ролкова метла са повредени: не използвайте ръчния уред за метене и се обърнете към специализиран търговски обект на STIHL.

## 14 Отстраняване на неизправности

### 14.1 Отстраняване на неизправности на ръчния уред за метене

Неизправност	Причина	Отстраняване
Ръчният уред за метене се придвижва трудно.	Дисковите метли, моторната ролкова метла или колелата да блокирани.	▶ Отстранете блокадата на дисковите метли, моторната ролкова метла и колелата.
	Натискателното налягане на дисковите метли е твърде високо.	▶ Настройте височината на дисковите метли,  7.2.
	Частите на предавателния механизъм са трудно подвижни.	▶ Смажете предавателния механизъм,  12.2.
Мръсотията излиза отстрани.	Контейнерът е пълен.	▶ Изпразнете контейнера.
Производителността на метене е твърде ниска.	Контейнерът е пълен или мръсотията в контейнера е твърде тежка.	▶ Изпразнете контейнера.
	Дисковите метли или моторната ролкова метла са износени.	▶ Сменете дисковите метли или моторната ролкова метла.

## 15 Технически данни

### 15.1 Ръчен уред за метене KG 770.0

- Териоретична производителност на метене: 2900 m<sup>2</sup>/h
- Максимален обем на контейнера: 40 l
- Тегло: 13 kg

### 15.2 REACH

Съкращението "REACH" обозначава регламента на EG (Европ. общност) за регистриране, анализ и допустимост на химическите препарати.

Информацията за изпълнение на регламента REACH е посочена по-долу [www.stihl.com/reach](http://www.stihl.com/reach).

## 16 Резервни части и принадлежности

### 16.1 Резервни части и принадлежности

**STIHL**  С тези символи се обозначават оригинални резервни части на STIHL и оригинални принадлежности на STIHL.

Фирма STIHL препоръчва да се използват оригинални резервни части и оригинални принадлежности на STIHL.

Резервните части и принадлежностите на други производители не могат да бъдат оце-

нени от STIHL по отношение на надеждността, безопасността и пригодността им, въпреки продължаващото наблюдение на пазара и STIHL не може да гарантира използването им.

Оригинални резервни части и оригинални принадлежности на STIHL се предлагат от специализиран търговски обект на STIHL.

## 17 Отстраняване /изхвърляне

### 17.1 Изхвърляне на ръчния уред за метене

Информацията относно изхвърлянето можете да получите от местната администрация или от специализиран търговски обект на STIHL.

Неправилното изхвърляне може да увреди здравето и да замърси околната среда.

- ▶ Занесете продуктите на STIHL, включително опаковките, до подходящ събирателен пункт за рециклиране в съответствие с местните разпоредби.
- ▶ Не ги изхвърляйте заедно с битовите отпадъци.

## Cuprins

1	Prefață.....	212
---	--------------	-----

2	Informații referitoare la acest Manual de instrucțiuni.....	212
3	Cuprins.....	212
4	Instrucțiuni de siguranță.....	213
5	Pregătirea utilajului de măturat manual pentru utilizare.....	216
6	Asamblarea utilajului de măturat manual.....	216
7	Lucrul cu utilajul de măturat manual.....	216
8	După lucru.....	217
9	Transportarea.....	217
10	Stocarea.....	218
11	Curățare.....	218
12	Întreținere.....	219
13	Reparare.....	219
14	Depanare.....	219
15	Date tehnice.....	220
16	Piese de schimb și accesorii.....	220
17	Eliminare.....	220

## 1 Prefață

Stimată clientă, stimat client,

ne bucurăm că ați ales STIHL. Dezvoltăm și executăm produsele noastre în calitate de vârf, conform nevoilor clienților noștri. În felul acesta iau naștere produse de mare fiabilitate chiar și în condiții de solicitare extremă.

STIHL înseamnă calitate de vârf și în domeniul de service. Atelierele noastre de specialitate oferă consiliere și instrucțiuni competente, dar și o cuprinzătoare asistență tehnică.

Compania STIHL se angajează în mod expres să protejeze natura. Aceste instrucțiuni de utilizare sunt concepute pentru a vă ajuta la utilizarea sigură și ecologică a produsului dumneavoastră STIHL pe o durată lungă de exploatare.

Vă mulțumim pentru încredere și vă dorim multă bucurie la utilizarea produsului dumneavoastră STIHL.

*N. S. Stihl*

Dr. Nikolas Stihl

**IMPORTANT! ÎNAINTE DE UTILIZARE, CITIȚI ȘI PĂSTRAȚI INSTRUCȚIUNILE.**

## 2 Informații referitoare la acest Manual de instrucțiuni

### 2.1 Documente valabile

Sunt valabile instrucțiunile de siguranță locale.

### 2.2 Identificarea Notelor de avertizare din text

#### ! AVERTISMENT

- Această notă poate indica pericolele care au ca rezultat răni grave sau decese.
  - Măsurile specificate pot împiedica răniile grave sau decesele.

#### INDICAȚIE

- Această notă indică pericolele care pot avea ca rezultat avariarea bunurilor.
  - Măsurile specificate pot împiedica avariarea bunurilor.

### 2.3 Simboluri în text

 Acest simbol se referă la un capitol din aceste instrucțiuni de folosire.

## 3 Cuprins

### 3.1 Utilaj de măturat manual

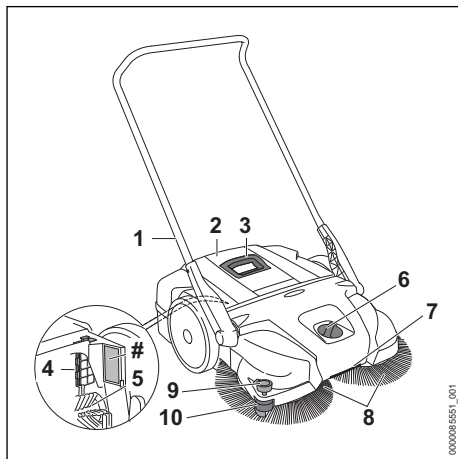

#### 1 Mâner glisant

Mânerul glisant servește la ținerea și ghidarea utilajului de măturat manual.

#### 2 Recipient

Recipientul colectează murdăria.

**3 Mâner**

Mânerul servește la scoaterea și transportarea recipientului.

**4 Filtru de aer**

Filtrul de aer filtrează aerul aspirat.

**5 Cilindru de măturat**

Cilindrul de măturat ghidează murdăria în recipient.

**6 Întrerupător rotativ**

Întrerupătorul rotativ servește la reglarea înălțimii discurilor de măturare.

**7 Mâner de transport**

Mânerul de transport este folosit la transportul utilajului de măturat manual.

**8 Discuri de măturare**

Discurile de măturare mătură mizeria.

**9 Rolă de ghidare**

Rola de ghidare ghidează utilajul de măturat manual de-a lungul pereților sau bordurilor.

**10 Dispozitiv de menținere apăsat**

Dispozitivul de menținere apăsat presează perii discurilor de măturare pe sol.

**# Plăcuță de identificare cu seria mașinii****3.2 Simboluri**

Simbolurile pot fi pe utilajul de măturat manual și semnifică următoarele:



Presiunea de apăsare este mare.



Presiunea de apăsare este mică.



Rotiți în această direcție pentru a crește presiunea de apăsare.



Nu aruncați produsul la gunoiul menajer.

**4 Instrucțiuni de siguranță****4.1 Simboluri de avertizare**

Simbolurile de avertizare de pe utilajul de măturat manual au următoarea semnificație:



Respectați instrucțiunile de siguranță și măsurile în legătură cu acestea.



Citiți, aprofundați și păstrați instrucțiunile de utilizare.

**4.2 Utilizare conform destinației**

Utilajul de măturat manual STIHL KG 770.0 servește la înlăturarea murdăriei stradale, a frun-

zelor, ierbii, hârtiei și a altor materiale similare de pe suprafețe plane și rigide.

Utilajul de măturat manual STIHL KG 770.0 nu este adecvat pentru măturarea:

- lichidelor, acizilor sau solvenților
- prafului expoziv sau a prafului contaminat cu agenți patogeni și mucegai
- particulelor incandescente, a cenușii fierbinți, a țigărilor aprinse și a altor materiale similare

Nu utilizați utilajul de măturat manual pentru lucrări pe timp ploios, în mediu umed sau foarte umed. Nu lăsați utilajul de măturat manual în ploaie.

Utilajul este potrivit pentru utilizare comercială.

Nu exploatați utilajul de măturat manual în zone care prezintă risc de explozie.

**▲ AVERTISMENT**

- Dacă utilajul de măturat manual nu este folosit conform destinației, persoanele pot suferi grave leziuni corporale, chiar letale, și se pot produce daune materiale.
  - ▶ Utilizați utilajul de măturat manual conform informațiilor din aceste instrucțiuni de utilizare.

**4.3 Cerințe privind utilizatorul****▲ AVERTISMENT**

- Utilizatorii neinstruiți nu pot recunoaște și nu pot aprecia pericolele pe care le prezintă utilajul de măturat manual. Risc de răniri grave sau deces pentru utilizator sau alte persoane.
  - ▶ Citiți, aprofundați și păstrați instrucțiunile de utilizare.



- ▶ În cazul în care utilajul de măturat manual este înmănat altei persoane: predați și instrucțiunile de utilizare.
- ▶ Se asigură faptul că utilizatorul îndeplinește cerințele următoare:
  - Utilizatorul este odihnit.
  - Din punct de vedere fizic, senzorial și mental, utilizatorul este capabil să folosească și să lucreze cu utilajul de măturat manual. Utilizatorilor cu abilități fizice, senzoriale sau mentale reduse trebuie să li se permită lucrul doar sub supraveghere sau conform instrucțiunilor unei persoane responsabile.
  - Utilizatorul poate recunoaște și evalua pericolele pe care le prezintă utilajul de măturat manual.

- Utilizatorul este major sau este instruit în profesie sub supraveghere conform reglementărilor naționale corespunzătoare.
  - Înainte de prima utilizare a utilajului de măturat manual, utilizatorul a fost instruit de către un distribuitor sau specialist STIHL.
  - Utilizatorul nu se află sub influența alcoolului, a medicamentelor sau a drogurilor.
- ▶ Dacă există neclarități: adresați-vă unui distribuitor STIHL.

#### 4.4 Îmbrăcăminte și echipament

### ▲ AVERTISMENT

- În timpul lucrului poate fi generat praf. Praful inspirat poate afecta sănătatea și poate declanșa reacții alergice.
  - ▶ Purtați o mască pentru praf.
- Hainele necorespunzătoare pot fi prinse de utilajul de măturat manual. Utilizatorii care nu folosesc îmbrăcăminte adecvată se pot răni grav.
  - ▶ Purtați haine strânse pe corp.
  - ▶ Scoateți-vă eșarfele și bijuteriile.
- În timpul curățării sau întreținerii, utilizatorul poate intra în contact cu discurile de măturare sau cu cilindrul de măturat. Pericol de rănire a utilizatorului.
  - ▶ Purtați mănuși de lucru făcute din material rezistent la uzură.
- În cazul în care utilizatorul poartă încălțăminte necorespunzătoare, acesta poate aluneca. Pericol de rănire a utilizatorului.
  - ▶ Purtați încălțăminte închisă, stabilă, cu talpă antiderapantă.

#### 4.5 Spațiul de lucru și zona învecinată

### ▲ AVERTISMENT

- Persoanele neautorizate, copiii și animalele nu pot recunoaște și evalua pericolele pe care le prezintă utilajul de măturat manual. Persoanele neautorizate, copiii și animalele pot fi rănite grav.
  - ▶ Nu permiteți accesul persoanelor neautorizate, copiilor și animalelor în zona de lucru.
  - ▶ Nu lăsați utilajul de măturat manual nesupravegheat.
  - ▶ Asigurați-vă de faptul că nu este posibilă joaca copiilor cu utilajul de măturat manual.

#### 4.6 Stare de funcționare sigură

Utilajul de măturat manual se află în stare sigură atunci când se întrunesc următoarele condiții:

- Utilajul de măturat manual nu este deteriorat.
- Utilajul de măturat manual este curat și uscat.
- Recipientul a fost montat corect.
- Au fost montate accesoriile originale STIHL pentru acest utilaj de măturat manual.
- Accesoriile au fost montate corect.

### ▲ AVERTISMENT

- Într-o stare nesigură, componentele ar putea să nu mai funcționeze corect, iar dispozitivele de siguranță ar putea fi dezactivate. Persoanele pot fi rănite grav sau chiar omorâte.
  - ▶ Lucrați cu un utilaj de măturat manual nedeteriorat.
  - ▶ Dacă utilajul de măturat manual este murdar sau ud: curățați-l și lăsați-l să se usuce.
  - ▶ Nu modificați utilajul de măturat manual.
  - ▶ Montați accesoriile originale STIHL pentru acest utilaj de măturat manual.
  - ▶ Montați recipientul în modul descris în aceste instrucțiuni de utilizare.
  - ▶ Montați accesoriile așa cum este prezentat în aceste instrucțiuni de utilizare sau în instrucțiunile de utilizare ale accesoriilor.
  - ▶ Nu introduceți obiecte în orificiile utilajului de măturat manual.
  - ▶ Înlocuiți panourile indicatoare uzate sau deteriorate.
  - ▶ Dacă există neclarități: Adresați-vă unui distribuitor STIHL.

#### 4.7 Utilizarea

### ▲ AVERTISMENT

- În anumite situații, utilizatorul nu poate lucra în mod concentrat. Utilizatorul se poate împiedica, poate cădea și se poate răni grav.
  - ▶ Lucrați calm și metodic.
  - ▶ În cazul în care condițiile de lumină și de vizibilitate sunt proaste: nu lucrați cu utilajul de măturat manual.
  - ▶ Lucrați singur cu utilajul de măturat manual.
  - ▶ Aveți grijă la obstacole.
  - ▶ Lucrați stând în picioare, menținându-vă echilibrul.
  - ▶ În cazul în care simțiți semne de oboseală: luați o pauză de lucru.
- Discurile de măturare rotative și cilindrul de măturat pot tăia utilizatorul. Utilizatorul poate fi rănit grav.
  - ▶ Nu atingeți discurile de măturare rotative și cilindrul de măturat.

- ▶ Dacă discurile de măturare sau cilindrul de măturat sunt blocate de un obiect: întrerupeți lucrul și îndepărtați obiectul.
- Dacă utilajul de măturat manual suferă modificări pe durata lucrului sau dacă se comportă într-un mod neobișnuit, atunci acesta se poate afla într-o stare nesigură din punct de vedere tehnic. Risc de rănire gravă a persoanelor și de pagube materiale.
  - ▶ Opriți lucrul și adresați-vă unui distribuitor STIHL.
- Pe parcursul lucrului, evitați impactul cu obiectele, eșafodajul sau rafturile. Acestea se pot răsturna sau pot cădea obiecte. Utilizatorul poate fi grav rănit și pot apărea daune materiale.
  - ▶ Evitați impactul cu obiectele, eșafodajul sau rafturile.
- Dacă utilajul de măturat manual este așezat pe suprafețe înclinate, acesta se poate rostogoli. Risc de rănire a persoanelor și de pagube materiale.
  - ▶ Așezați utilajul de măturat manual numai pe suprafețe plane și fixați-l astfel încât să nu se poată rostogoli.
- Este posibil ca în recipient să existe cioburi, metal sau alte materiale cu muchii ascuțite. La golirea recipientului, utilizatorul poate fi grav rănit și pot apărea daune materiale.
  - ▶ Purtați mănuși de protecție.
- Dacă sunt atașate obiecte la mânerul glisant sau sunt transportate pe utilajul de măturat manual, acesta se poate răsturna sau deteriora. Risc de rănire a persoanelor și de pagube materiale.
  - ▶ Nu atașați obiecte la mânerul glisant și nu le transportați pe utilajul de măturat manual.

## 4.8 Transportul

### ▲ AVERTISMENT

- În timpul transportului, utilajul de măturat manual poate cădea sau se poate deplasa. Risc de rănire a persoanelor și de pagube materiale.
  - ▶ Asigurați utilajul de măturat manual cu centuri de fixare, curele sau cu o plasă astfel încât acesta să nu poată cădea și să nu se poată deplasa.
- Mânerul de pe recipient este adecvat pentru scoaterea și transportarea recipientului și nu pentru transportarea utilajului de măturat manual. Dacă utilajul de măturat manual este transportat de mânerul recipientului, recipientul se poate desprinde accidental, iar bunurile pot fi avariate.

- ▶ Transportați utilajul de măturat manual conform informațiilor din aceste instrucțiuni de utilizare.

## 4.9 Depozitarea

### ▲ AVERTISMENT

- Copiii nu pot recunoaște și evalua pericolele pe care le prezintă utilajul de măturat manual. Copiii pot suferi leziuni grave.
  - ▶ Depozitați utilajul de măturat manual într-un loc care nu este la îndemâna copiilor.
- Componentele metalice ale utilajului de măturat manual pot coroda din cauza umezelii. Utilajul de măturat manual poate fi avariat.
  - ▶ Depozitați utilajul de măturat manual într-un loc curat și uscat.
- Mânerul glisant se poate rabata în jos în mod necontrolat și se pot prinde părți ale corpului între mânerul glisant și carcasă. Persoane pot fi rănite.
  - ▶ Nu introduceți mâna în zona de balans a mânerului glisant.
- Perii îndoiiți sau răsuciți pot fi deformați definitiv.
  - ▶ Depozitați utilajul de măturat manual astfel încât perii discurilor de măturare să nu fie îndoiiți sau deformați.

## 4.10 Curățarea, întreținerea și repararea





### ▲ AVERTISMENT

- Agenții de curățare corozivi, curățarea cu jet de apă sau obiectele ascuțite pot deteriora utilajul de măturat manual. În cazul în care utilajul de măturat manual nu este curățat corespunzător, componentele s-ar putea să nu mai funcționeze corect, iar dispozitivele de siguranță să fie scoase din funcțiune. Se pot produce grave leziuni corporale.
  - ▶ Curățați utilajul de măturat manual conform informațiilor din aceste instrucțiuni de utilizare.
- Dacă utilajul de măturat manual este întreținut sau reparat greșit, este posibil ca unele componente să nu mai funcționeze corect, iar dispozitivele de siguranță să fie scoase din funcțiune. Persoanele pot fi rănite grav sau chiar omorâte.
  - ▶ Nu întrețineți sau reparați singur utilajul de măturat manual.
  - ▶ În cazul în care utilajul de măturat manual necesită lucrări de întreținere sau reparație: adresați-vă unui distribuitor STIHL.

## 5 Pregătirea utilajului de măturat manual pentru utilizare

### 5.1 Pregătirea utilajului de măturat manual pentru utilizare

Înainte de începerea oricăror lucrări trebuie parcurși pașii următori:

- ▶ Asigurați-vă că următoarele componente sunt într-o stare sigură:
  - Utilaj de măturat manual,  4.6.
- ▶ Curățarea utilajului de măturat manual,  11.1.
- ▶ Montarea mânerului glisant,  6.1.
- ▶ Reglarea înălțimii discurilor de măturare,  7.2.
- ▶ Dacă pașii nu pot fi efectuați: nu folosiți utilajul de măturat manual și apălați la un distribuitor STIHL.

## 6 Asamblarea utilajului de măturat manual

### 6.1 Montarea mânerului glisant

Mânerul glisant poate fi montat în 2 poziții și astfel ajustat la mărimea corporală a utilizatorului.

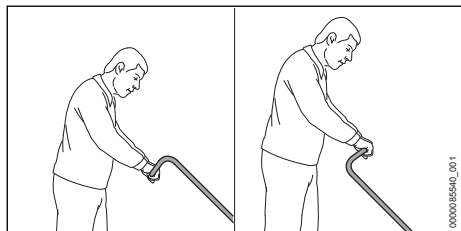

- ▶ Ajustați mânerul glisant la mărimea corporală a utilizatorului.

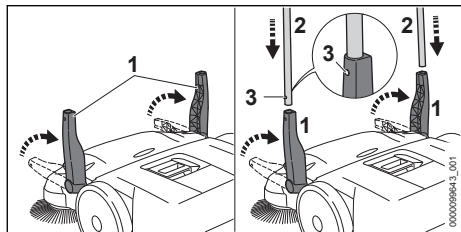

- ▶ Așezați cele două suporturi (1) în poziție verticală.
- ▶ În același timp, culisați mânerul glisant (2) în suporturi (1).

Se poate auzi un sunet la blocarea arcurilor de înclchetare (3) în poziție.

## 7 Lucrul cu utilajul de măturat manual

### 7.1 Ținerea și ghidarea utilajului de măturat manual

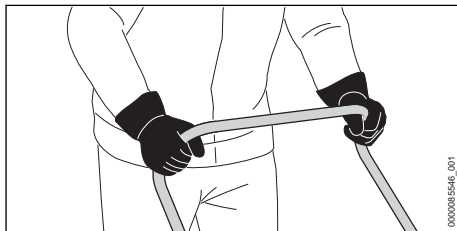

- ▶ Țineți mânerul glisant cu ambele mâini, astfel încât degetele mari să cuprindă mânerul glisant.

### 7.2 Reglarea înălțimii discurilor de măturare

Înălțimea discurilor de măturare poate fi reglată în 7 poziții în funcție de modul de folosire.

- Treapta 1 și treapta 2: pentru suprafețe plane
- Treapta 3 și treapta 4: pentru suprafețe neuniforme, frunze umede sau nisip
- Treapta 5 până la treapta 7: pentru ajustarea manuală a perilor uzați

Perii discurilor de măturare trebuie să se așeze doar cu o presiune ușoară pe sol. O forță de apăsare exagerată sporește uzura.

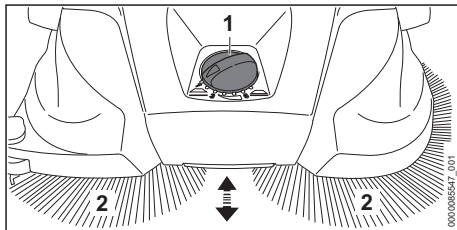

- ▶ Aduceți întrerupătorul rotativ (1) în poziția dorită.
- Perii (2) discurilor de măturare se sprijină doar cu o presiune ușoară pe sol.



## 7.3 Măturarea

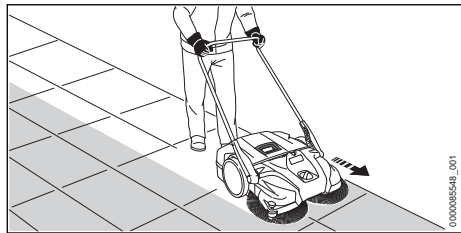

- ▶ Împingeți utilajul de măturat manual încet înainte, într-un mod controlat.
- ▶ Adaptați viteza la condițiile de mediu.
- ▶ Mici proeminențe de 2 – 3 cm sunt depășite printr-o ușoară apăsare pe mânerul glisant.

## 7.4 Golirea recipientului

STIHL recomandă golirea recipientului numai în aer liber.

Recipientul este plin atunci când murdăria colectată iese prin partea laterală.

Pentru continuarea de scurtă durată a lucrului, ridicați în față utilajul de măturat manual astfel încât să puteți orienta către spate impuritățile din recipient. În felul acesta vă puteți folosi mai bine de capacitatea volumică a recipientului.

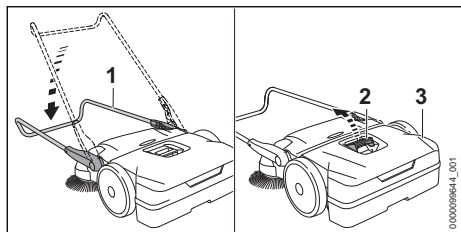

- ▶ Rabatați mânerul glisant (1) în jos.
- ▶ Trageți mânerul (2) în sus.
- ▶ Scoateți recipientul (3) și goliți-l.

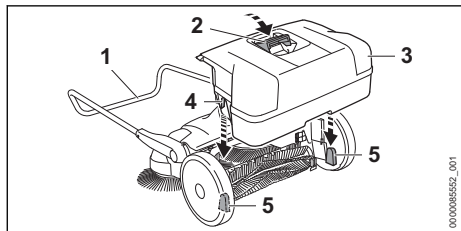

- ▶ Introduceți recipientul (3) în utilajul de măturat manual, astfel încât adânciturile (4) de pe recipient (3) să se potrivească în locașurile (5) din utilajul de măturat manual.
- ▶ Apăsați mânerul (2) în jos.

- ▶ Rabatați mânerul glisant (1) în sus.

## 8 După lucru

### 8.1 După lucru

- ▶ Scoateți recipientul și goliți-l.
- ▶ Dacă utilajul de măturat manual este umed: lăsați utilajul de măturat manual să se usuce.
- ▶ Curățați utilajul de măturat manual.
- ▶ Curățați discurile de măturare și cilindrul de măturat.

## 9 Transportarea

### 9.1 Transportarea utilajului de măturat manual

#### Împingerea utilajului de măturat manual

- ▶ Împingeți utilajul de măturat manual încet înainte, într-un mod controlat.

#### Transportarea utilajului de măturat manual

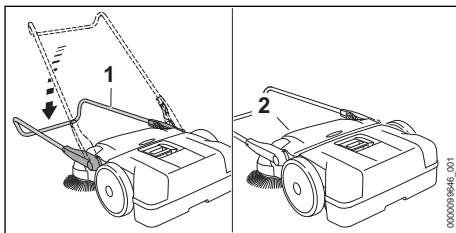

- ▶ Rabatați mânerul glisant (1) în jos.
- ▶ Apucați utilajul de măturat manual de mânerul de transport (2) și ridicați-l în poziție verticală.



- ▶ Transportați utilajul de măturat manual de mânerul de transport, astfel încât discurile de măturare să fie îndreptate în direcția opusă corpului.

## Transportarea utilajului de măturat manual într-un autovehicul

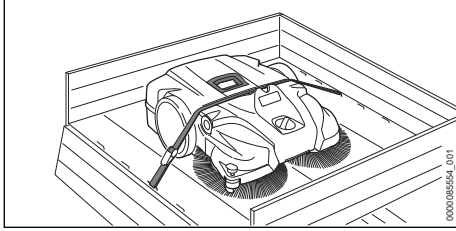

- ▶ În cazul în care utilajul de măturat manual trebuie transportat într-un mod care să economisească spațiu:
  - ▶ Demontați mânerul glisant împreună cu suportul.
  - ▶ Amplasați utilajul de măturat manual în autovehicul astfel încât perii discurilor de măturare să nu se îndoieie.
  - ▶ Fixați utilajul de măturat manual cu o centură de fixare între recipient și carcasă.
  - ▶ Fixați utilajul de măturat manual astfel încât acesta să nu se poată răsturna și să nu se poată deplasa.

## Demontarea mânerului glisant împreună cu suportul

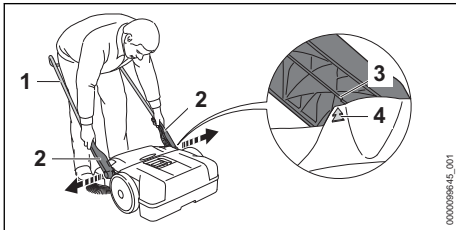

- ▶ Reglați mânerul glisant (1) la un unghi de 45°. Săgețile (4) de pe carcasă sunt aliniate cu bara (3) de pe suport (2).
- ▶ Despărțiți ușor suportul (2) și scoateți-l.

## Montarea mânerului glisant împreună cu suportul

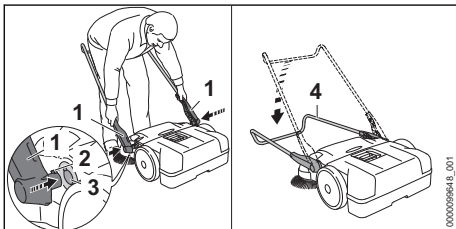

- ▶ Despărțiți ușor suportul (1) și țineți-l în poziție.

- ▶ Introduceți urechile de blocare (2) în adânciturile locașurilor (3).
- ▶ Rabatați mânerul glisant (4) complet în jos. Se poate auzi un sunet la blocarea mânerului glisant (4) în poziție.

## 10 Stocarea

### 10.1 Depozitarea utilajului de măturat manual

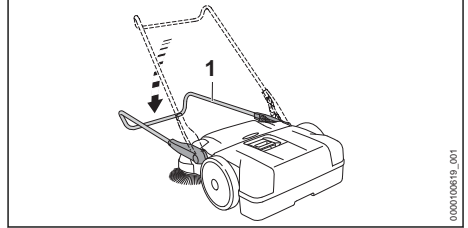

- ▶ Rabatați mânerul glisant (1) complet în jos.

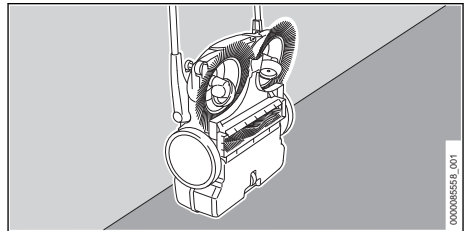

- ▶ Așezați utilajul de măturat manual în poziție verticală și asigurați-l împotriva răsturnării.
- ▶ Asigurați utilajul de măturat manual pentru a nu se rabata în jos în mod accidental.
- ▶ Depozitați utilajul de măturat manual astfel încât să fie îndeplinite următoarele condiții:
  - Utilajul de măturat manual nu se poate răsturna și nu se poate deplasa.
  - Utilajul de măturat manual este depozitat într-un loc care nu se află la îndemâna copiilor.
  - Utilajul de măturat manual este curat și uscat.

## 11 Curățare

### 11.1 Curățarea utilajului de măturat manual

- ▶ Piesele din material plastic se curăță cu o bucată de țesătură umedă.
- ▶ Fantele de ventilație se curăță cu o pensulă.

## 11.2 Curățarea discurilor de măturare și a cilindrului de măturat

- ▶ Dacă discurile de măturare sau cilindrul de măturat sunt blocate: îndepărtați cu atenție orice corp străin înfășurat sau blocat.
- ▶ Curățați discurile de măturare și cilindrul de măturat cu o cârpă umedă.

## 11.3 Curățarea filtrului de aer

- ▶ Scoateți recipientul.

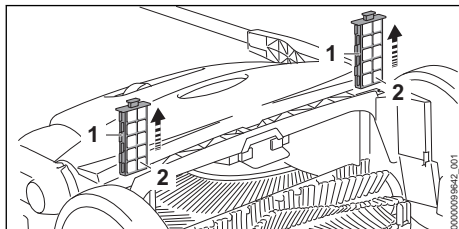

- ▶ Scoateți prin tragere filtrul de aer (1) din ghidaje.
- ▶ Scoateți bucățile de spumă poliuretanică (2).
- ▶ Clătiți bucățile de spumă poliuretanică (2) sub jet de apă caldă.
- ▶ Dacă este deteriorat filtrul de aer (1): se înlocuiește filtrul de aer (1).
- ▶ Bucățile de spumă poliuretanică (2) se lasă să se usuce la aer.
- ▶ Introduceți bucățile de spumă poliuretanică (2) în filtrul de aer (1).
- ▶ Introduceți filtrul de aer (1) în ghidajele din utilajul de măturat manual.

## 12 Întreținere

### 12.1 Îndreptarea perilor răsuciți

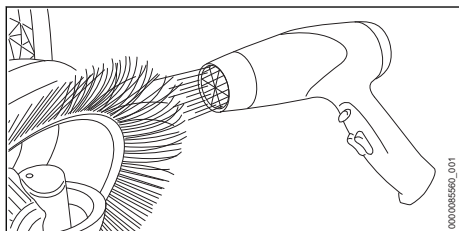

## 14 Depanare

### 14.1 Remedierea defecțiunilor utilajului de măturat manual

Defecțiunea	Cauza	Remediere
Utilajul de măturat manual poate fi împins doar cu dificultate.	Discurile de măturare, cilindrul de măturat sau roțile sunt blocate.	▶ Înălăturați blocajul de la discurile de măturare, de la cilindrul de măturat și de la roți.

- ▶ Încălziți ușor perii cu un uscător de păr și îndreptați-i.

#### INDICAȚIE

- Temperaturile excesive, aerul fierbinte sau flăcările deschise pot deteriora definitiv perii.
  - ▶ Utilizați o suflantă de aer cald pentru a îndrepta perii.

## 12.2 Lubrifierea mecanismului de antrenare

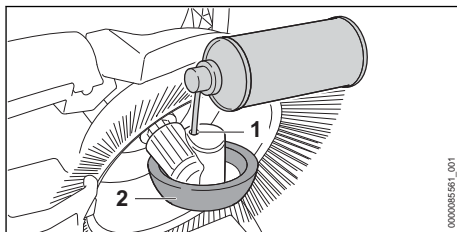



- ▶ Așezați utilajul de măturat manual în poziție verticală.
- ▶ Pulverizați cu spray siliconic pe bază de alcool prin orificiul (1) din carcasa roții (2).

## 13 Reparare

### 13.1 Repararea utilajului de măturat manual

Utilizatorul nu trebuie să realizeze reparații asupra utilajului de măturat manual.

- ▶ În cazul în care utilajul de măturat manual, discurile de măturare sau cilindrul de măturat sunt deteriorate: nu folosiți utilajul de măturat manual și apelați la un distribuitor STIHL.

Defecțiunea	Cauza	Remediere
	Presiunea de apăsare a discurilor de măturare este prea mare.	► Reglați înălțimea discurilor de măturare,  7.2.
	Piesele mecanismului de antrenare funcționează greoi.	► Lubrifiați mecanismul de antrenare,  12.2.
Murdăria iese afară prin partea laterală.	Recipientul este plin.	► Goliți recipientul.
Capacitatea de măturare este prea mică.	Recipientul este plin sau murdăria din recipient este prea grea.	► Goliți recipientul.
	Discurile de măturare sau cilindrul de măturat sunt uzate.	► Înlocuiți discurile de măturare sau cilindrul de măturat.

## 15 Date tehnice

### 15.1 Utilaj de măturat manual KG 770.0

- Capacitatea de măturare teoretică: 2900 m<sup>2</sup>/h
- Capacitatea maximă a recipientului: 40 l
- Greutate: 13 kg

### 15.2 REACH

REACH este Regulamentul european referitor la înregistrarea, evaluarea și autorizarea substanțelor chimice.

Informații referitoare la conformarea Regulamentului REACH sunt date la [www.stihl.com/reach](http://www.stihl.com/reach).

## 16 Piese de schimb și accesorii

### 16.1 Piese de schimb și accesorii

**STIHL**  Aceste simboluri identifică piesele de schimb originale STIHL și accesorii originale STIHL.

STIHL recomandă folosirea pieselor de schimb originale STIHL și a accesoriilor originale STIHL.

Piese de schimb și accesorii ale altor producători nu pot fi evaluate de STIHL referitor la fiabilitate, siguranță și potrivire în pofida monitorizării continue a pieței, iar STIHL nu poate recomanda utilizarea acestora.

Piese de schimb și accesorii originale STIHL se pot procura de la un distribuitor STIHL.

## 17 Eliminare

### 17.1 Eliminarea utilajului de măturat manual

Informațiile referitoare la eliminare pot fi obținute din partea administrației locale sau din partea unui distribuitor STIHL.

O eliminare necorespunzătoare poate dăuna sănătății și mediului.

- Produsele STIHL și ambalajul acestora trebuie livrate pentru reciclare la un centru de colectare adecvat, conform prevederilor locale.
- Nu eliminați împreună cu gunoiul menajer.

## Vsebina

1	Uvod.....	220
2	Informacije o teh navodilih za uporabo...	221
3	Pregled.....	221
4	Varnostni napotki.....	222
5	Pripravljanje naprave za pometanje za uporabo.....	224
6	Sestavljanje naprave za pometanje.....	224
7	Delo z napravo za pometanje.....	225
8	Po delu.....	226
9	Transport.....	226
10	Shranjevanje.....	227
11	Čiščenje.....	227
12	Vzdrževanje.....	227
13	Popravila.....	228
14	Odpravljanje motenj.....	228
15	Tehnični podatki.....	228
16	Nadomestni deli in dodatni pribor.....	228
17	Odstranjevanje.....	228

## 1 Uvod

Spoštovani kupec,

veseli nas, da ste se odločili za STIHL. Naše izdelke vrhunske kakovosti razvijamo in izdelujemo v skladu s potrebami naših strank. Tako so naši izdelki tudi pri izjemnih obremenitvah zelo zanesljivi.

STIHL je hkrati sinonim za vrhunski servis. Naši pooblaščen prodajalci nudijo strokovno svetovanje in uvajanje ter obsežno tehnično podporo.

STIHL izrecno priznava trajnostno in odgovorno ravnanje z naravo. Ta navodila za uporabo naj vas podpirajo pri varni in okolju prijazni uporabi vašega izdelka STIHL z dolgo življenjsko dobo.

Zahvaljujemo se vam za zaupanje in vam želimo veliko veselja z vašim izdelkom STIHL.



Dr. Nikolas Stihl

**POMEMBNO! PREBERITE PRED UPORABO IN SHRANITE.**

## 2 Informacije o teh navodilih za uporabo

### 2.1 Veljavni dokumenti

Veljajo lokalni varnostni predpisi.

### 2.2 Označevanje opozoril v besedilu



#### OPOZORILO

- Opozorilo opozarja na nevarnosti, ki lahko povzročijo hude telesne poškodbe ali smrt.
  - ▶ Z navedenimi ukrepi je mogoče preprečiti hude telesne poškodbe ali smrt.

#### OBVESTILO

- Opozorilo opozarja na nevarnosti, ki lahko povzročijo materialno škodo.
  - ▶ Z navedenimi ukrepi je mogoče preprečiti materialno škodo.

### 2.3 Simboli v besedilu



Ta simbol opozarja na poglavje v teh navodilih za uporabo.

## 3 Pregled

### 3.1 Naprava za pometanje

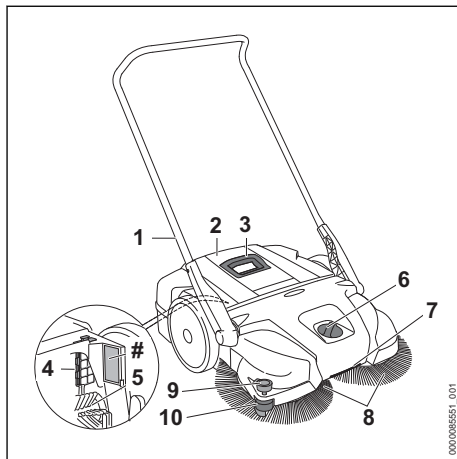

- 1 Potisni ročaj**  
Potisni ročaj se uporablja za držanje in vodenje naprave za pometanje.
  - 2 Posoda**  
Posoda prestreza umazanijo.
  - 3 Ročaj**  
Ročaj se uporablja za odstranjevanje in nošenje posode.
  - 4 Zračni filter**  
Zračni filter filtrira posesani zrak.
  - 5 Čistilni valj**  
Čistilni valj vodi umazanijo v posodo.
  - 6 Vrtljivo stikalo**  
Vrtljivo stikalo se uporablja za nastavljanje višine krožnih metel.
  - 7 Transportni ročaj**  
Transportni ročaj se uporablja za nošenje naprave za pometanje.
  - 8 Krožna metla**  
Krožne metle pometajo umazanijo.
  - 9 Vodilni valj**  
Vodilni valj vodi napravo za pometanje ob stenah ali robnikih.
  - 10 Vpenjalnik**  
Vpenjalnik pritiska ščetine krožnih metel na tla.
- # Napisna ploščica s serijsko številko**

## 3.2 Simboli

Simboli so lahko na napravi za pometanje in pomenijo naslednje:



Pritisni tlak je visok.



Pritisni tlak je nizek.



Zavrtite v to smer, da povečate pritisni tlak.



Izdelka ne odvrzite med gospodinjske odpadke.

## 4 Varnostni napotki

### 4.1 Opozorilni simboli

Opozorilni simboli na napravi za pometanje pomenijo naslednje:



Upošteвайте varnostne napotke in tam navedene ukrepe.



Ta navodila za uporabo je treba prebrati, razumeti in shraniti.

### 4.2 Pravilna uporaba

Naprava za pometanje STIHL KG 770.0 je namenjena odstranjevanju cestnega prahu, listja, trave, papirja in podobnih materialov na ravnih in trdih površinah.

Naprava za pometanje STIHL KG 770.0 ni namenjena pometanju:

- tekočin, kislin ali topil,
- eksplozivnega prahu ali prahu, ki je obremenjen s povzročitelji bolezni in plesnijo,
- žarečih delcev, vročega pepela, tlečih cigaret in podobnih materialov.

Naprave za pometanje ne uporabljajte za delo v dežju ali v mokrem ali zelo vlažnem okolju.

Naprave za pometanje ne puščajte na dežju.

Naprava je primerna za komercialno uporabo.

Naprave za pometanje ne uporabljajte v eksplozijsko nevarnih območjih.

## ▲ OPOZORILO

- Če se naprave za pometanje ne uporablja pravilno, se lahko osebe hudo poškodujejo ali umrejo in nastane lahko materialna škoda.
  - ▶ Napravo za pometanje je treba uporabljati, kot je opisano v teh navodilih za uporabo.

## 4.3 Zahteve glede uporabnika

### ▲ OPOZORILO

- Uporabniki, ki niso bili poučeni o uporabi, ne morejo prepoznati ali oceniti nevarnosti naprave za pometanje. Uporabnik ali druge osebe se lahko hudo poškodujejo ali umrejo.



- ▶ Ta navodila za uporabo je treba prebrati, razumeti in shraniti.

- ▶ Če boste napravo za pometanje izročili novim uporabnikom: priložite navodila za uporabo.
- ▶ Prepričajte se, da uporabnik izpolnjuje naslednje zahteve:
  - Uporabnik je spočit.
  - Uporabnik je telesno, zaznavno in duševno sposoben upravljati in delati z napravo za pometanje. Če je uporabnik telesno, zaznavno in duševno omejeno primeren za ta dela, sme uporabnik z napravo delati samo pod nadzorom ali po navodilih odgovorne osebe.
  - Uporabnik lahko prepozna in oceni nevarnosti naprave za pometanje.
  - Uporabnik je polnoleten ali uporabnik se skladno z nacionalnimi določili pod nadzorom usposablja za poklic.
  - Uporabnika je pred prvo uporabo naprave za pometanje poučil pooblaščen prodajalec STIHL ali strokovna oseba.
  - Uporabnik ni pod vplivom alkohola, zdravi ali drog.
- ▶ V primeru nejasnosti: obrnite se na pooblaščenega prodajalca STIHL.

### 4.4 Oblačila in oprema

#### ▲ OPOZORILO

- Med delom se lahko dvigne prah. Vdihavanje prahu lahko škoduje zdravju in povzroči alergične reakcije.
  - ▶ Nosite masko za zaščito pred prahom.
- Neprimerna oblačila se lahko zataknejo v napravo za pometanje. Uporabniki brez primernih oblačil se lahko hudo poškodujejo.
  - ▶ Nosite tesno prilegajoča se oblačila.
  - ▶ Odložite šale in nakit.
- Med čiščenjem ali vzdrževanjem lahko uporabnik pride v stik s krožnimi metlami ali čistilnim valjem. Uporabnik se lahko poškoduje.
  - ▶ Nosite delovne rokavice iz odporne materiala.

- Če uporabnik nosi neprimerno obutev, lahko zdrsne. Uporabnik se lahko poškoduje.
  - ▶ Nosite trdno, zaprto obutev z grobim podplatom.

## 4.5 Delovno območje in okolica

### ▲ OPOZORILO

- Nesodelujoče osebe, otroci in živali ne morejo prepoznati in oceniti nevarnosti naprave za pometanje. Nesodelujoče osebe, otroci in živali se lahko hudo poškodujejo.
  - ▶ Nesodelujoče osebe, otroci in živali se ne smejo zadrževati v delovnem območju.
  - ▶ Naprave za pometanje ne puščajte brez nadzora.
  - ▶ Pazite, da se otroci ne bodo igrali z napravo za pometanje.

## 4.6 Varno stanje

Naprava za pometanje je v varnem stanju, če so izpolnjeni naslednji pogoji:

- Naprava za pometanje ni poškodovana.
- Naprava za pometanje je čista in suha.
- Posoda je pravilno montiran.
- Montiran je originalni dodatni pribor STIHL za to napravo za pometanje.
- Dodatni pribor je pravilno montiran.

### ▲ OPOZORILO

- V stanju, ki ni varno za uporabo, sestavni deli morda ne bodo pravilno delovali in varnostne naprave bodo morda izklopljene. Obstaja nevarnost hudih telesnih poškodb oseb ali smrti.
  - ▶ Delajte z nepoškodovano napravo za pometanje.
  - ▶ Če je naprava za pometanje umazana ali mokra: napravo za pometanje je treba očistiti in posušiti.
  - ▶ Naprave za pometanje ne spreminjajte.
  - ▶ Montirajte originalni dodatni pribor STIHL za to napravo za pometanje.
  - ▶ Posodo pritrдите, kot je opisano v teh navodilih za uporabo.
  - ▶ Dodatni pribor je treba montirati, kot je opisano v teh navodilih za uporabo ali v navodilih za uporabo dodatnega pribora.
  - ▶ V odprtine naprave za pometanje ne potiskajte predmetov.
  - ▶ Zamenjajte obrabljene ali poškodovane opozorilne table.
  - ▶ V primeru nejasnosti: obrnite se na pooblaščenega prodajalca STIHL.

## 4.7 Delo

### ▲ OPOZORILO

- Uporabnik v določenih situacijah več ne more zbrano delati. Uporabnik se lahko spotakne, pade in se hudo poškoduje.
  - ▶ Delajte mirno in premišljeno.
  - ▶ Če so svetlobne razmere in vidljivost slabi: ne delajte z napravo za pometanje.
  - ▶ Napravo za pometanje upravljajte sami.
  - ▶ Pazite na ovire.
  - ▶ Med delom stojte na tleh in pazite na ravnostježe.
  - ▶ Če nastopijo znaki utrujenosti: privoščite si odmor.
- Vrteče se krožne metle in čistilni valj lahko uporabnika porežejo. Uporabnik se lahko hudo poškoduje.
  - ▶ Vrtečih se krožnih metal in čistilnega valja se ne dotikajte.
  - ▶ Če so krožne metle ali čistilni valj blokirane s predmetom: prekinite delo in odstranite predmet.
- Če se naprava za pometanje med delom spremeni ali se začne obnašati nenavadno, naprava za pometanje morda ni v varnem stanju za uporabo. Osebe se lahko hudo poškodujejo in nastane lahko materialna škoda.
  - ▶ Zaključite delo in se obrnite na pooblaščenega prodajalca STIHL.
- Med delom ne udarjajte ob predmete, gradbene odre ali regale. Ti se lahko prevrnejo in padejo ali padejo z njih predmeti. Uporabnik se lahko hudo poškoduje in nastane lahko materialna škoda.
  - ▶ Ne udarjajte ob predmete, gradbene odre ali regale.
- Če je naprava za pometanje parkirana na nagnjeni površini, se lahko odkotali. Osebe se lahko poškodujejo in nastane lahko materialna škoda.
  - ▶ Napravo za pometanje parkirajte le na ravnih površinah in jo zavarujte tako, da se ne more odkotaliti.
- V posodi so lahko črepinje, kovina ali drugi materiali z ostrimi robovi. Pri praznjenju posode se uporabnik lahko hudo poškoduje in nastane lahko materialna škoda.
  - ▶ Nosite delovne rokavice.
- Če so predmeti pritrjeni na potisni ročaj ali se transportirajo na napravi za pometanje, se lahko naprava za pometanje prevrne ali poškoduje. Osebe se lahko poškodujejo in nastane lahko materialna škoda.

- ▶ Na potisni ročaj ne pritrjujte nobenih predmetov in ne transportirajte jih na napravi za pometanje.

## 4.8 Transportiranje

### ▲ OPOZORILO

- Med transportom se lahko naprava za pometanje prevrne ali se premika. Osebe se lahko poškodujejo in nastane lahko materialna škoda.
  - ▶ Napravo za pometanje zavarujte z napejalnimi pasovi, jermeni ali mrežo tako, da se ne bo mogla prevrniti ali premikati.
- Ročaj na posodi je primeren za snemanje in prenašanje posode, ne za nošenje naprave za pometanje. Če napravo za pometanje nosite za ročaj posode, se lahko posoda nenamerno zrahlja in pride lahko do materialne škode.
  - ▶ Napravo za pometanje nosite tako, kot je opisano v teh navodilih za uporabo.

## 4.9 Shranjevanje

### ▲ OPOZORILO

- Otroci ne morejo prepoznati in oceniti nevarnosti naprave za pometanje. Otroci se lahko hudo poškodujejo.
  - ▶ Napravo za pometanje hranite izven dosega otrok.
- Kovinski sestavni deli na napravi za pometanje lahko zaradi vlage korodirajo. Naprava za pometanje se lahko poškoduje.
  - ▶ Napravo za pometanje hranite na čistem in suhem mestu.
- Potisni ročaj se lahko nenadzorovano zloži navzdol in deli telesa se lahko zagozdijo med potisni ročaj in ohišje. Obstaja nevarnost poškodb oseb.
  - ▶ Ne segajte v vrtljivo območje potisnega ročaja.
- Zvite ali upognjene ščetine se lahko trajno preoblikujejo.
  - ▶ Napravo za pometanje shranite tako, da ščetine krožnih metel ne bodo zvite ali upognjene.

## 4.10 Čiščenje, vzdrževanje in popraviljanje

### ▲ OPOZORILO

- Močna čistilna sredstva, čiščenje z vodnim curkom ali ostri predmeti lahko poškodujejo napravo za pometanje. Če naprava za pometanje ni pravilno očiščena, sestavni deli morda ne bodo več pravilno delovali in varnostne

## 5 Pripravljanje naprave za pometanje za uporabo





naprave bodo morda izklopljene. Obstaja nevarnost hudih telesnih poškodb oseb.

- ▶ Napravo za pometanje čistite tako, kot je opisano v teh navodilih za uporabo.
- Če naprava za pometanje ni pravilno vzdrževana ali popravljena, sestavni deli morda ne bodo več pravilno delovali in varnostne naprave bodo morda izklopljene. Obstaja nevarnost hudih telesnih poškodb oseb ali smrti.
  - ▶ Naprave za pometanje ne vzdržujte ali popravljajte sami.
  - ▶ Če je treba napravo za pometanje vzdrževati ali popraviti: obrnite se na pooblaščenega prodajalca STIHL.

## 5 Pripravljanje naprave za pometanje za uporabo

### 5.1 Pripravljanje naprave za pometanje za uporabo

Pred vsakim začetkom dela je treba izvesti naslednje korake:

- ▶ Prepričajte se, da so naslednji sestavni deli v varnem stanju za uporabo:
  - Naprava za pometanje,  4.6.
- ▶ Očistite napravo za pometanje,  11.1.
- ▶ Montirajte potisni ročaj,  6.1.
- ▶ Nastavite višino krožnih metel,  7.2.
- ▶ Če korakov ni mogoče izvesti: naprave za pometanje ne uporabljajte in se obrnite na pooblaščenega prodajalca STIHL.

## 6 Sestavljanje naprave za pometanje

### 6.1 Montiranje potisnega ročaja

Potisni ročaj je mogoče montirati v 2 položajih in tako prilagoditi telesni višini uporabnika.

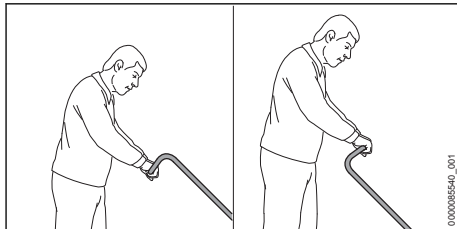

- ▶ Potisni ročaj naravnajte na telesno višino uporabnika.



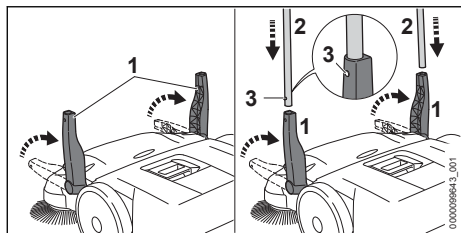

- Obe držali (1) postavite navpično.
- Potisni ročaj (2) hkrati potisnite v držali (1). Zaskočne vzmeti (3) se slišno zaskočijo.

## 7 Delo z napravo za pometanje

### 7.1 Drža in vodenje naprave za pometanje

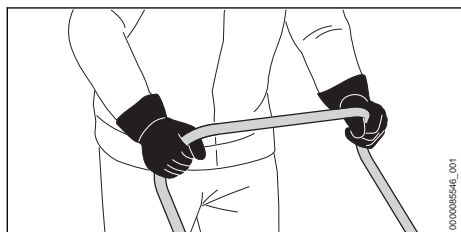

- Potisni ročaj držite z obema rokama tako, da palca objameta potisni ročaj.

### 7.2 Nastavitev višine krožnih metal

Višino krožnih metal lahko nastavljate odvisno od uporabe v 7 položajev.

- 1. stopnja in 2. stopnja: za ravne površine
- 3. stopnja in 4. stopnja: za neravne površine, vlažno liste ali pesek
- Od 5. stopnje do 7. stopnje: za nastavljanje pri obrabljenih ščetinah

Ščetine krožnih metal se smejo tal dotikati le z rahlim pritiskom. Zaradi previsokega pritisknega tlaka se bo povečala obraba.

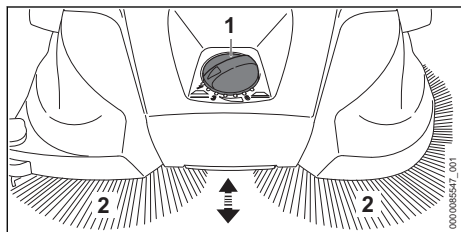

- Vrtljivo stikalo (1) nastavite v zeleni položaj. Ščetine (2) krožnih metal nalegajo na tla z rahlim pritiskom.

### 7.3 Pometanje

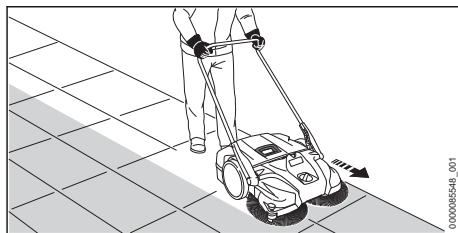

- Napravo za pometanje počasi in nadzorovano potiskajte naprej.
- Hitrost prilagodite okolici.
- Čez majhne vzpetine, visoke od 2-3 cm, zapeljete tako, da potisni ročaj rahlo potisnete navzdol.

### 7.4 Praznjenje posode

STIHL priporoča praznjenje posode samo na prostem.

Posoda je polna, če umazanija med pometanjem izstopa ob strani.

Da bi kratkoročno lahko nadaljevali z delom, napravo za pometanje naprej dvignite, da umazanija v posodi pade nazaj. Tako boste lahko bolj izkoristili kapaciteto posode.

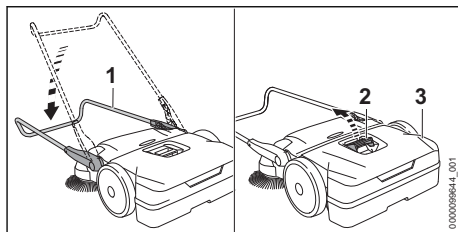

- Potisni ročaj (1) preklpite navzdol.
- Ročaj (2) potegnite navzgor.
- Odstranite in izpraznite posodo (3).

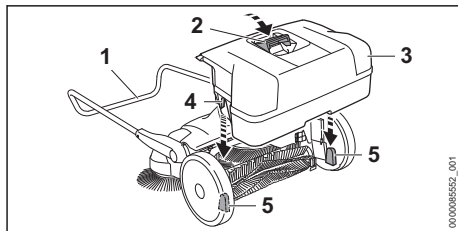

- Posodo (3) vstavite v napravo za pometanje tako, da se vdolbine (4) na posodi (3) prilegajo nosilec (5) v napravi za pometanje.
- Ročaj (2) pritisnite navzdol.
- Potisni ročaj (1) preklpite navzgor.

## 8 Po delu

### 8.1 Po delu

- ▶ Odstranite in izpraznite posodo.
- ▶ Če je naprava za pometanje mokra: počakajte, da se naprava za pometanje posuši.
- ▶ Očistite napravo za pometanje.
- ▶ Očistite krožne metle in čistilni valj.

## 9 Transport

### 9.1 Transportiranje naprave za pometanje

#### Potiskanje naprave za pometanje

- ▶ Napravo za pometanje počasi in nadzorovano potiskajte naprej.

#### Nošenje naprave za pometanje

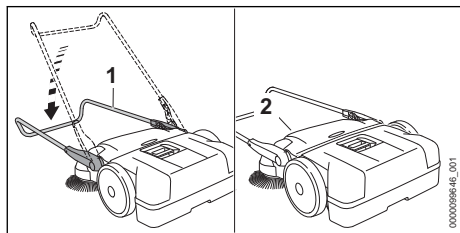

- ▶ Potisni ročaj (1) preklpite navzdol.
- ▶ Napravo za pometanje primite za transportni ročaj (2) in jo postavite v navpični položaj.



- ▶ Napravo za pometanje prenašajte z uporabo transportnega ročaja tako, da krožne metle gledajo stran od telesa.

#### Transportiranje naprave za pometanje v vozilu

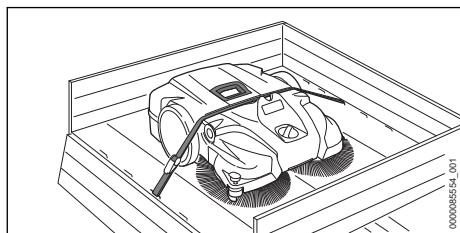

- ▶ Če je treba napravo za pometanje transportirati na prostorsko varčen način:
  - ▶ Odstranite potisni ročaj z držalom.
- ▶ Napravo za pometanje namestite v vozilu tako, da se ščetine krožnih metel ne bodo zvile.
- ▶ Napravo za pometanje pritrдите z napenjalnim pasom med posodo in ohišjem.
- ▶ Napravo za pometanje zavarujte tako, da se ne bo mogla prevrniti in premikati.

#### Odstranjevanje potisnega ročaja z držalom

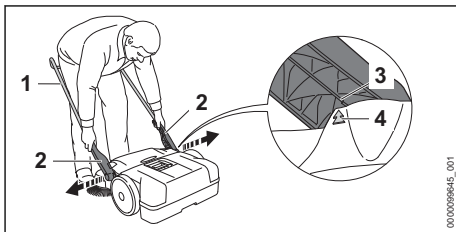

- ▶ Potisni ročaj (1) postavite v položaj pod kotom 45°.
- ▶ Puščice (4) na ohišju so poravnane s prečko (3) na držalu (2).
- ▶ Držalo (2) rahlo potegnite narazen in ga odstranite.

#### Montiranje potisnega ročaja z držalom

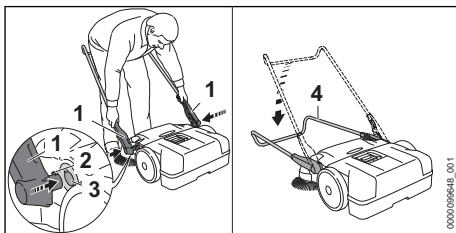

- ▶ Držalo (1) rahlo potegnite narazen in ga držite.
- ▶ Zaskočne izbokline (2) vstavite v vdolbino nosilcev (3).
- ▶ Potisni ročaj (4) popolnoma preklpite navzdol. Potisni ročaj (4) se slišno zaskoči.

## 10 Shranjevanje

### 10.1 Shranjevanje naprave za pometanje

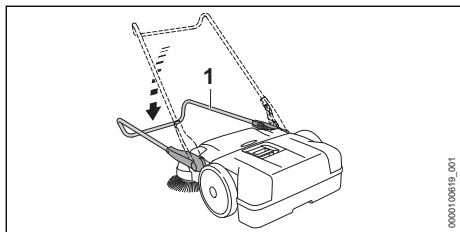

- ▶ Potisni ročaj (1) popolnoma preklpite navzdol.

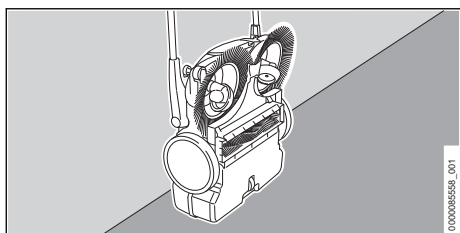

- ▶ Napravo za pometanje postavite pokonci in jo zavarujte pred padcem.
- ▶ Potisni ročaj zavarujte pred nenamernim preklpom.
- ▶ Napravo za pometanje shranite tako, da bodo izpolnjeni naslednji pogoji:
  - Naprava za pometanje se ne more prevrniti ali premikati.
  - Naprava za pometanje je izven dosega otrok.
  - Naprava za pometanje je čista in suha.

## 11 Čiščenje

### 11.1 Čiščenje naprave za pometanje

- ▶ Plastične dele očistite z vlažno krpo.
- ▶ Prezračevalne reže očistite s čopičem.

### 11.2 Čiščenje krožnih metal in čistilnega valja

- ▶ Če so krožne metle ali čistilni valj blokirane: previdno odstranite vse navite ali zagozdene tujke.
- ▶ Krožne metle in čistilni valj očistite z mokro krpo.

### 11.3 Čiščenje zračnega filtra

- ▶ Odstranite posodo.

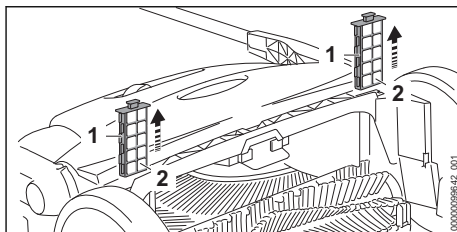

- ▶ Zračni filter (1) izvlecite iz vodila.
- ▶ Odstranite penaste vložke (2).
- ▶ Penaste vložke (2) sperite pod tekočo toplo vodo.
- ▶ Če je zračni filter (1) poškodovan: zamenjajte zračni filter (1).
- ▶ Pustite, da se penasti vložki (2) posušijo na zraku.
- ▶ Penaste vložke (2) vstavite v zračni filter (1).
- ▶ Zračni filter (1) vstavite v vodila v napravi za pometanje.

## 12 Vzdrževanje

### 12.1 Ravnanje zvitih ščetin

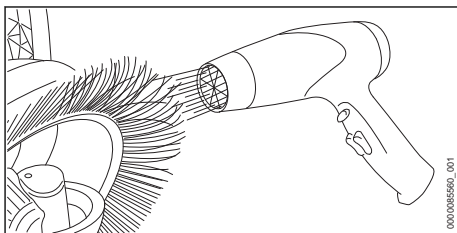

- ▶ Ščetine nežno segrejte s sušilnikom za lase in jih zravnajte.

#### OBVESTILO

- Previsoke temperature, vroč zrak ali odprt ogenj trajno poškodujejo ščetine.
  - ▶ Za ravnanje ščetin uporabite puhalo toplega zraka.

### 12.2 Mazanje gonila

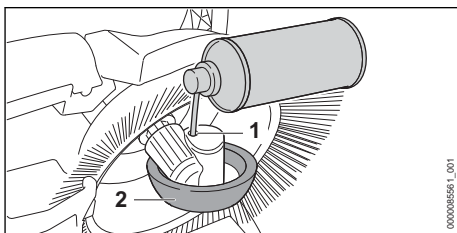

- ▶ Napravo za pometanje postavite navpično navzgor.
- ▶ Skozi odprtino (1) v ohišju kolesa (2) popršite silikonsko pršilo na osnovi alkohola.

nje ne uporabljajte in se obrnite na pooblaščenega prodajalca STIHL.

## 13 Popravila



### 13.1 Popravljanje naprave za pometanje

Uporabnik ne more sam vzdrževati in popravljati naprave za pometanje.

- ▶ Če so naprava za pometanje, krožne metle ali čistilni valj poškodovani: naprave za pometanje

## 14 Odpravljanje motenj

### 14.1 Odpravljanje motenj naprave za pometanje

Motnja	Vzrok	Rešitev
Napravo za pometanje je mogoče le stežka potiskati.	Krožne metle, čistilni valj ali kolesa so blokirani.	▶ Odstranite vzrok za blokado krožnih metel, čistilnega valja in koles.
	Pritisni tlak krožnih metel je previsok.	▶ Nastavite višino krožnih metel,  7.2.
	Deli gonila se težko premikajo.	▶ Namažite gonila,  12.2.
Umazanija izstopa ob strani.	Posoda je polna.	▶ Izpraznite posodo.
Moč pometanja je premajhna.	Posoda je polna ali pa je umazanija v posodi pretežka.	▶ Izpraznite posodo.
	Krožne metle ali čistilni valj so obrabljene.	▶ Zamenjajte krožne metle ali čistilni valj.

## 15 Tehnični podatki

### 15.1 Naprava za pometanje KG 770.0

- Teoretična moč pometanja: 2900 m<sup>2</sup>/h
- Maksimalna prostornina posode: 40 l
- Teža: 13 kg

### 15.2 REACH

REACH je oznaka za direktivo ES o registraciji, evalvaciji, avtorizaciji in omejevanju kemikalij.

Informacije glede izpolnjevanja direktive REACH so na voljo na spletnem naslovu [www.stihl.com/reach](http://www.stihl.com/reach).

## 16 Nadomestni deli in dodatni pribor

### 16.1 Nadomestni deli in dodatni pribor

**STIHL**  Ti simboli označujejo originalne nadomestne dele STIHL in originalni dodatni pribor STIHL.

STIHL priporoča uporabo originalnih nadomestnih delov STIHL in originalnega dodatnega pribora STIHL.

Zanesljivosti, varnosti in ustreznosti nadomestnih delov in dodatnega pribora drugih proizvajalcev STIHL kljub stalnemu opazovanju trga ne more oceniti in STIHL tudi ne more jamčiti za njihovo uporabo.

Originalni nadomestni deli STIHL in originalni dodatni pribor STIHL so na voljo pri pooblaščenem prodajalcu STIHL.

## 17 Odstranjevanje

### 17.1 Odstranjevanje naprave za pometanje

Informacije glede odstranjevanja so na voljo pri lokalni upravi ali pooblaščenem prodajalcu STIHL.

Nepravilno odstranjevanje lahko škoduje zdravju in obremeni okolje.

- ▶ Izdelke STIHL vključno z embalažo odnesite na ustrezno zbirno mesto za recikliranje v skladu z lokalnimi predpisi.
- ▶ Ne odvrzite med gospodinjske odpadke.





[www.stihl.com](http://www.stihl.com)



0458-767-9901-A



0458-767-9901-A